

Pioneer *sound.vision.soul*

**PLASMA DISPLAY SYSTEM
SYSTEME D'ÉCRAN PLASMA
SISTEMA DE PANTALLA DE PLASMA**

**PDP-5045HD
PDP-4345HD**

Register Your Product on
www.pioneerelectronics.com

Operating Instructions
Mode d'emploi
Manual de instrucciones

 **DOLBY**
DIGITAL

SRS 
WOW

HDMITM
HIGH-DEFINITION MULTIMEDIA INTERFACE

IMPORTANT



The lightning flash with arrowhead symbol, within an equilateral triangle, is intended to alert the user to the presence of uninsulated "dangerous voltage" within the product's enclosure that may be of sufficient magnitude to constitute a risk of electric shock to persons.

CAUTION

**RISK OF ELECTRIC SHOCK
DO NOT OPEN**

CAUTION:
TO PREVENT THE RISK OF ELECTRIC SHOCK, DO NOT REMOVE COVER (OR BACK). NO USER-SERVICEABLE PARTS INSIDE. REFER SERVICING TO QUALIFIED SERVICE PERSONNEL.



The exclamation point within an equilateral triangle is intended to alert the user to the presence of important operating and maintenance (servicing) instructions in the literature accompanying the appliance.

IMPORTANT SAFETY INSTRUCTIONS

- 1) Read these instructions.
 - 2) Keep these instructions.
 - 3) Heed all warnings.
 - 4) Follow all instructions.
 - 5) Do not use this apparatus near water.
 - 6) Clean only with dry cloth.
 - 7) Do not block any ventilation openings. Install in accordance with the manufacturer's instructions.
 - 8) Do not install near any heat sources such as radiators, heat registers, stoves, or other apparatus (including amplifiers) that produce heat.
 - 9) Do not defeat the safety purpose of the polarized or grounding-type plug. A polarized plug has two blades with one wider than the other. A grounding type plug has two blades and a third grounding prong. The wide blade or the third prong are provided for your safety. If the provided plug does not fit into your outlet, consult an electrician for replacement of the obsolete outlet.
 - 10) Protect the power cord from being walked on or pinched particularly at plugs, convenience receptacles, and the point where they exit from the apparatus.
 - 11) Only use attachments/accessories specified by the manufacturer.
 - 12) Use only with the cart, stand, tripod, bracket, or table specified by the manufacturer, or sold with the apparatus. When a cart is used, use caution when moving the cart/apparatus combination to avoid injury from tip-over.
- 
- 13) Unplug this apparatus during lightning storms or when unused for long periods of time.
 - 14) Refer all servicing to qualified service personnel. Servicing is required when the apparatus has been damaged in any way, such as power-supply cord or plug is damaged, liquid has been spilled or objects have fallen into the apparatus, the apparatus has been exposed to rain or moisture, does not operate normally, or has been dropped.

Note to CATV system installer.

This reminder is provided to call the CATV system installer's attention to Article 820-40 of the NEC that provides guidelines for proper grounding and, in particular, specifies that the cable ground—shall be connected to the grounding system of the building, as close to the point of cable entry as practical.

WARNING: THE APPARATUS IS NOT WATER-PROOFS, TO PREVENT FIRE OR SHOCK HAZARD, DO NOT EXPOSE THIS APPLIANCE TO RAIN OR MOISTURE AND DO NOT PUT ANY WATER SOURCE NEAR THIS APPARATUS, SUCH AS VASE, FLOWER POT, COSMETICS CONTAINER AND MEDICINE BOTTLE ETC.

WARNING: Handling the cord on this product or cords associated with accessories sold with the product will expose you to lead, a chemical known to the State of California and other governmental entities to cause cancer and birth defects or other reproductive harm. **Wash hands after handling.**

NOTE: This equipment has been tested and found to comply with the limits for a class B digital device, pursuant to Part 15 of the FCC Rules. These limits are designed to provide reasonable protection against harmful interference in a residential installation. This equipment generates, uses, and can radiate radio frequency energy and, if not installed and used in accordance with the instructions, may cause harmful interference to radio communications. However, there is no guarantee that interference will not occur in a particular installation. If this equipment does cause harmful interference to radio or television reception, which can be determined by turning the equipment off and on, the user is encouraged to try to correct the interference by one or more of the following measures:

- Reorient or relocate the receiving antenna.
- Increase the separation between the equipment and receiver.
- Connect the equipment into an outlet on a circuit different from that to which the receiver is connected.
- Consult the dealer or an experienced radio/TV technician for help.

Information to User

Alteration or modifications carried out without appropriate authorization may invalidate the user's right to operate the equipment.

[For Canadian model]

This Class B digital apparatus complies with Canadian ICES-003.

CAUTION:

This product satisfies FCC regulations when shielded cables and connectors are used to connect the unit to other equipment. To prevent electromagnetic interference with electric appliances such as radios and televisions, use shielded cables and connectors for connections.

FEDERAL COMMUNICATIONS COMMISSION DECLARATION OF CONFORMITY

This device complies with part 15 of the FCC Rules. Operation is subject to the following two conditions: (1) This device may not cause harmful interference, and (2) this device must accept any interference received, including interference that may cause undesired operation.

Product Name: Plasma Display System
(Plasma Display)
(Media Receiver)

Model Number: PDP-5045HD / PDP-4345HD
(PDP-504PU) / (PDP-434PU)
(PDP-R05U) / (PDP-R05U)

Product Category: Class B Personal Computers & Peripherals

Responsible Party Name: PIONEER ELECTRONICS (USA), INC., Customer Support Div.

Address: P.O. BOX 1760, LONG BEACH, CA., 90801-1760 U.S.A.

Phone: (800) 421-1625

For Business Customer URL

<http://www.PioneerUSA.com>

IMPORTANT NOTICE: The serial number for this equipment is located on the rear panel. Please write this serial number on your enclosed warranty card and keep it in a secure area. This is for your security.

WARNING: Be sure to plug this equipment into a grounding-type AC outlet.

Thank you for buying this Pioneer product.

Please read through these operating instructions so you will know how to operate your model properly. After you have finished reading the instructions, put them away in a safe place for future reference.

In some countries or regions, the shape of the power plug and power outlet may sometimes differ from that shown in the explanatory drawings. However the method of connecting and operating the unit is the same.

01 Important User Guidance Information

02 Safety Precautions

03 Operational Precautions

04 Supplied Accessories

Plasma Display	11
Media Receiver	11

05 Part Names

Plasma Display	12
Media Receiver	12
Remote control unit	14

06 Preparation

Installing the Plasma Display	15
Installing the Media Receiver	16
Installing the Media Receiver vertically	16
Connecting the system cable	18
Routing cables	19
Preparing the remote control unit	20
Inserting batteries	20
Cautions regarding batteries	20
Allowed operation range of the remote control unit	20
Cautions regarding the remote control unit	20
Cable connections for watching digital and/or conventional TV channels	21
Connecting VHF/UHF antennas and a Cable Converter	21
Cable connections for watching digital TV channels over air (VHF/UHF)	21
Connecting VHF/UHF antennas	21
Switching between antenna A and B	22
Inserting the cable card	22
Connecting the power cord	23

07 Basic Operations

Turning on the power	24
Turning off the power	24
Watching TV channels	25
Selecting the antenna	25
Changing channels	25
Changing the volume and sound	26
Viewing a channel banner	26
Using the POD service	27
Changing the language	27
Setting MTS/SAP mode	27

Using the multiscreen functions	28
Splitting the screen	28
Freezing images	29

08 Menu Setup

Menu configuration	30
AV mode menus	30
PC mode menus	30
Menu operations	30

09 Tuner Setup

Setting up TV channels	31
Using Auto Channel Preset	31
Setting for skipping unwanted channels	31
Setting up TV channels manually	31
Naming TV channels	32
Checking signal strength	32
Checking the Cable Card ID	32
Enabling data acquisition	32
Parental Control	33
Changing the password	33
Clearing the password	34
Activating the Parental Control	34
Setting the voluntary movie rating system (MPAA)	34
Setting the TV ratings	35
Setting the TV Parental Guidelines (TV Guidelines) ...	35
Blocking Not Rated TV programs	35
Canadian rating systems	36
Setting Canadian English ratings	36
Setting Canadian French ratings	37
Temporarily deactivating the Parental Control	37
Reactivating the Parental Control	37
Setting your favorite channels	37
Setting up closed captions	37
Activating the closed caption	38
Selecting the type of conventional closed captions ..	38
Selecting digital closed captions	38
Selecting digital closed caption parameters	38
Clock Setting	39

10 Adjustments and Settings

Sleep Timer	40
AV Selection	40
Picture adjustments	41
Pro Adjust	41
Sound adjustments	42
FOCUS	43
Front Surround	43
Power Control	43
Energy Save	43
No Signal off (AV mode only)	43
No Operation off (AV mode only)	44
Power Management (PC mode only)	44
Adjusting image positions (AV mode only)	44
Adjusting image positions and clock automatically (PC mode only)	45
Adjusting image positions and clock manually (PC mode only)	45
Selecting a screen size	46
Changing the brightness at both sides of the screen (Side Mask)	47
Language setting	47

11 Timer Presetting

Presetting TV programs using the timer	48
Priority rules for overlapped presets	49

12 Enjoying through External Equipment

Watching a DVD image	50
Connecting a DVD player	50
Displaying a DVD image	50
Watching a VCR image	50
Connecting a VCR	50
Displaying a VCR image	50
Using HDMI Input	51
Connecting HDMI equipment	51
Enjoying a game console or watching camcorder images	52
Connecting a game console or camcorder	52
Displaying an image of the game console or camcorder	52
Recording digital TV programs using a VCR or DVD recorder	52
Avoiding unwanted feedback	52
Connecting a recorder	53

Connecting other audio equipment	53
Connecting an AV receiver	53
Watching a D-VHS image	54
What is i.LINK?	54
Which i.LINK devices are connectable?	54
What can be recorded through i.LINK?	54
Connecting D-VHS recorders	54
When connecting a single D-VHS recorder	54
When connecting two D-VHS recorders	54
Displaying a D-VHS image	55
Useful and important notification	55
Setting up for controlling a D-VHS recorder	56
Editing the i.LINK list	56
Setting up for i.LINK standby	57
Operating the control panel screen	57
Watching an image from a personal computer	58
Connecting a personal computer	58
Displaying an image from a personal computer	58
Computer compatibility chart	58
Connecting the VCR controller	59
The lists of controllable recording equipment manufactures	60
Connecting control cords	61
About SR+	61

13 Useful Remote Control Features

Learning function of the remote control unit	62
Using the learning function	62
Presetting manufacture codes	62
Manufacture codes	63
Using the remote control unit to control other devices	64
Receiver control buttons	64
Cable control buttons	65
SAT control buttons	66
VCR control buttons	67
DVD/DVR control buttons	68

14 Appendix

Troubleshooting	69
Specifications	71

In order to obtain maximum enjoyment from this Pioneer PureVision PDP-5045HD/PDP-4345HD Plasma Display System, please first read this information carefully.

With the Pioneer PureVision PDP-5045HD/PDP-4345HD, you can be assured of a high quality Plasma Display System with long-life and high reliability. To achieve images of exceptional quality, this Pioneer Plasma Display System incorporates state-of-the-art design and construction, as well as very precise and highly advanced technology.

Over the course of its lifetime, the luminosity of the Pioneer PDP-5045HD/PDP-4345HD Plasma Display System will diminish very slowly, such as with all phosphor-based screens (for example, a traditional tube-type television). To enjoy beautiful and bright images on your Pioneer Plasma Display System for many years to come, please carefully read and follow the usage guidelines below.

Usage guidelines

All phosphor-based screens (including conventional tube-type televisions) can be affected by displaying static images for a prolonged period. Plasma Display Systems are no exception to this rule. After-image and permanent effects on the screen can be avoided by taking some basic precautions. By following the recommendations listed below, you can ensure longer and satisfactory results from your plasma:

- Whenever possible, avoid frequently displaying the same image or virtually still moving pictures (e.g. closed-captioned images or video game images which have static portions).
- Avoid viewing the On Screen Display for extended periods, from a DVD player, VCR, and all other components.
- Do not leave the same picture freeze-framed or paused continuously over a long period of time, when using the still picture mode from a TV, VCR, DVD player or any other component.
- Images which have both very bright areas and very dark areas side by side should not be displayed for a prolonged period of time.
- When playing a game, the "GAME" mode setting within "AV Selection" is strongly recommended. However, please limit its use to less than 2 hours at a time.
- After playing a game, or displaying a PC image or any still image, it is best to view a normal moving picture in the "WIDE" or "FULL" screen setting for over 3 times longer than the previous still/moving image.
- After using the Plasma Display System, always switch the display to "STANDBY" mode.

Installation guidelines

The Pioneer PureVision PDP-5045HD/PDP-4345HD Plasma Display System incorporates a very thin design. To ensure safety, please take the proper measures to mount or install the Plasma Display, in order to prevent the unit from tipping over in the event of vibration or accidental movement.

This product should be installed by using only parts and accessories designed by PIONEER. Use of accessories other than the PIONEER stand or installation bracket may result in instability, and could cause injury. For custom installation, please consult the dealer where the unit was purchased. To ensure correct installation, experienced and qualified experts must install the unit. PIONEER will not be held responsible for accident or damage caused by the use of parts and accessories manufactured by other companies.

To avoid malfunction and overheating when installing, make sure that the vents on the main unit are not blocked. To ensure proper heat emission:

- Distance the unit slightly from other equipment, walls, etc. For the minimum space required around the unit, see pages 15 to 16.
- Do not fit the unit inside narrow spaces where ventilation is poor.
- Do not cover with a cloth, etc.
- Clean the vents on the sides and rear of the unit to remove dust build-up by using a vacuum cleaner set to its lowest suction setting.
- Do not place the product on a carpet or blanket.
- Do not leave the product tilted over except the case of vertical installation of the Media Receiver.
- Do not reverse the product.

Using the unit without proper ventilation may cause the internal temperature to rise, and could result in possible malfunction. When the surrounding or internal temperature exceeds a certain degree, the display will automatically power off in order to cool the internal electronics and prevent a hazardous occurrence.

Malfunction can be caused by many factors: inappropriate installation site, improper assembly/installation/mounting, improper operation of or modifications made to this product. However, PIONEER cannot be held responsible for accidents or malfunction caused by the above.



NOTE

Typical effects and characteristics of a phosphor-based matrix display such as permanent residual images upon the phosphors of the panel and the existence of a minute number of inactive light cells in the screen are not covered by local warranties.

CAUTION

Panel sticking and after-image lag

- Displaying the same images such as still images for a long time may cause after-image lagging. This may occur in the following two cases.

1. After-image lagging due to remaining electric load

When image patterns with very high peak luminance are displayed more than 1 minute, after-image lagging may occur due to the remaining electric load. The after-images remaining on the screen will disappear when moving images are displayed. The time for the after-images to disappear depends on the luminance of the still images and the time they had been displayed.

2. After-image (lag image) due to burning

Avoid displaying the same image on the Plasma Display continuously over a long period of time. If the same image is displayed continuously for several hours, or for shorter periods of time over several days, a permanent after-image may remain on the screen due to burning of the fluorescent materials. Such images may become less noticeable if moving images are later displayed, but they will not disappear completely.

- The Energy save function can be set to help prevent damage from screen burning (see page 43).

About operations through i.LINK

PIONEER shall not always assure normal video/audio recording or playback when a D-VHS is operated through i.LINK.

CAUTION

DO NOT PLACE THIS PRODUCT ON AN UNSTABLE CART, STAND, TRIPOD, BRACKET, OR TABLE. THE PRODUCT MAY FALL, CAUSING SERIOUS PERSONAL INJURY AND SERIOUS DAMAGE TO THE PRODUCT. USE ONLY WITH A CART, STAND, TRIPOD, BRACKET, OR TABLE RECOMMENDED BY THE MANUFACTURER, OR SOLD WITH THE PRODUCT. FOLLOW THE MANUFACTURE'S INSTRUCTIONS WHEN INSTALLING THE PRODUCT AND USE MOUNTING ACCESSORIES RECOMMENDED BY THE MANUFACTURER.

A PRODUCT AND CART COMBINATION SHOULD BE MOVED WITH THE CARE. QUICK STOPS, EXCESSIVE FORCE, AND UNEVEN SURFACES MAY CAUSE THE PRODUCT AND CART COMBINATION TO OVERTURN.



Electricity is used to perform many useful functions, but it can also cause personal injuries and property damage if improperly handled. This product has been engineered and manufactured with the highest priority on safety. However, improper use can result in electric shock and/or fire. In order to prevent potential danger, please observe the following instructions when installing, operating and cleaning the product. To ensure your safety and prolong the service life of your product, please read the following precautions carefully before using the product.

1. Read instructions—All operating instructions must be read and understood before the product is operated.
2. Keep this manual in a safe place—These safety and operating instructions must be kept in a safe place for future reference.
3. Observe warnings—All warnings on the product and in the instructions must be observed closely.
4. Follow instructions—All operating instructions must be followed.
5. Cleaning—Unplug the power cord from the AC outlet before cleaning the product. Use a damp cloth to clean the product. Do not use liquid cleaners or aerosol cleaners.
6. Attachments—Do not use attachments not recommended by the manufacturer. Use of inadequate attachments can result in accidents.
7. Water and moisture—Do not use the product near water, such as bathtub, washbasin, kitchen sink and laundry tub, swimming pool and in a wet basement.
8. Stand—Do not place the product on an unstable cart, stand, tripod or table. Placing the product on an unstable base can cause the product to fall, resulting in serious personal injuries as well as damage to the product. Use only a cart, stand, tripod, bracket or table recommended by the manufacturer or sold with the product. When mounting the product on a wall, be sure to follow the manufacturer's instructions. Use only the mounting hardware recommended by the manufacturer.
9. When relocating the product placed on a cart, it must be moved with utmost care. Sudden stops, excessive force and uneven floor surface can cause the product to fall from the cart.



10. Ventilation—The vents and other openings in the cabinet are designed for ventilation. Do not cover or block these vents and openings since insufficient ventilation can cause overheating and/or shorten the life of the product. Do not place the product on a bed, sofa, rug or other similar surface, since they can block ventilation openings. This product is not designed for built-in installation; do not place the product in an enclosed place such as a bookcase or rack, unless proper ventilation is provided or the manufacturer's instructions are followed.
11. Power source—This product must operate on a power source specified on the specification label. If you are not sure of the type of power supply used in your home, consult your dealer or local power company.
12. Power cord protection—The power cords must be routed properly to prevent people from stepping on them or objects from resting on them. Check the cords at the plugs and product.

13. The plasma Display used in this product is made of glass. Therefore, it can break when the product is dropped or applied with impact. Be careful not to be injured by broken glass pieces in case the plasma Display breaks.
14. Overloading—Do not overload AC outlets or extension cords. Overloading can cause fire or electric shock.
15. Entering of objects and liquids—Never insert an object into the product through vents or openings. High voltage flows in the product, and inserting an object can cause electric shock and/or short internal parts. For the same reason, do not spill water or liquid on the product.
16. Servicing—Do not attempt to service the product yourself. Removing covers can expose you to high voltage and other dangerous conditions. Request a qualified service person to perform servicing.
17. Repair—If any of the following conditions occurs, unplug the power cord from the AC outlet, and request a qualified service person to perform repairs.
 - a. When the power cord or plug is damaged.
 - b. When a liquid was spilled on the product or when objects have fallen into the product.
 - c. When the product has been exposed to rain or water.
 - d. When the product does not operate properly as described in the operating instructions. Do not touch the controls other than those described in the operating instructions. Improper adjustment of controls not described in the instructions can cause damage, which often requires extensive adjustment work by a qualified technician.
 - e. When the product has been dropped or damaged.
 - f. When the product displays an abnormal condition. Any noticeable abnormality in the product indicates that the product needs servicing.
18. Replacement parts—In case the product needs replacement parts, make sure that the service person uses replacement parts specified by the manufacturer, or those with the same characteristics and performance as the original parts. Use of unauthorized parts can result in fire, electric shock and/or other danger.
19. Safety checks—Upon completion of service or repair work, request the service technician to perform safety checks to ensure that the product is in proper operating condition.
20. Wall or ceiling mounting—When mounting the product on a wall or ceiling, be sure to install the product according to the method recommended by the manufacturer.
21. Heat sources—Keep the product away from heat sources such as radiators, heaters, stoves and other heat-generating products (including amplifiers).
22. Unplug the power cord from the AC outlet before installing the speakers.
23. Never expose the screen of the Plasma Display to a strong impact, for example, by hitting it. The screen may be broken, resulting in fire or personal injury.
24. Do not expose the Plasma Display to direct sunlight for a long period of time. The optical characteristics of the front protection panel changes, resulting in discoloration or warp.
25. The Plasma Display weighs about 38 kg (83.8 lbs.) for the PDP-504PU and about 30.5 kg (67.3 lbs.) for the PDP-434PU. Because it has small depth and is unstable, unpack, carry, and install the product with one more person at least and use the handles.

Installation Precautions

Observe the following precautions when installing with any items such as the optional stand.

When using the optional stand, brackets, or equivalent items

- Ask your dealer to perform the installation.
- Be sure to use the supplied bolts.
- For details, see the instruction manual that comes with the optional stand (or equivalent items).

When using other items

- Consult your dealer.
- The following six mounting holes can be used for the installation:

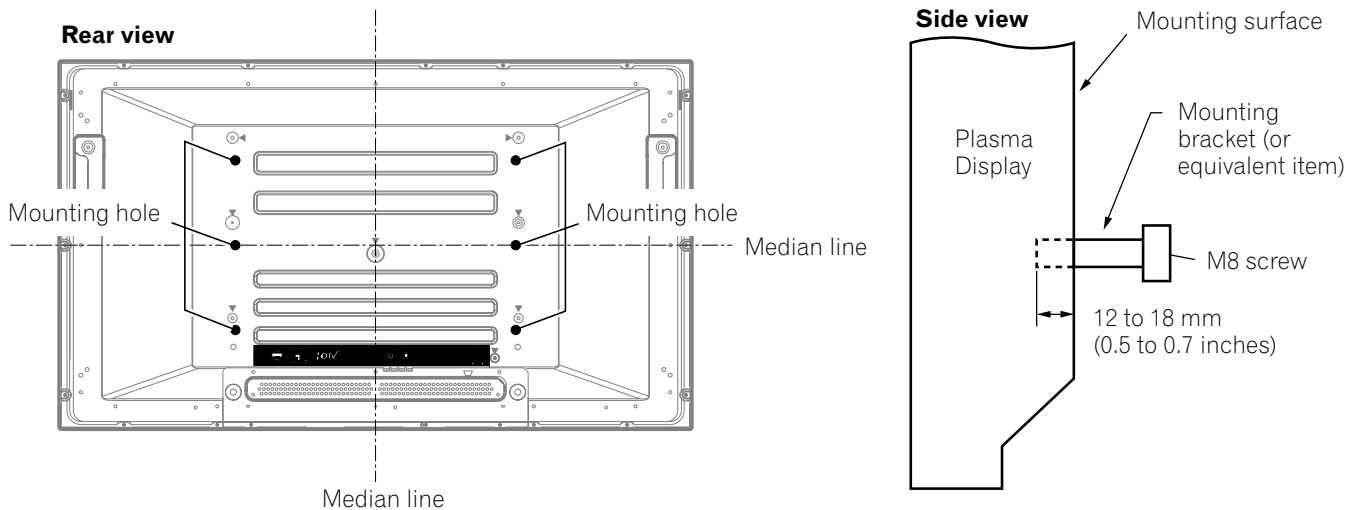

⚠ CAUTION

- Be sure to use four or more mounting holes symmetrical to the vertical and horizontal median lines.
- Use M8 screws, which go 12 to 18 mm (0.5 to 0.7 inches) in depth from the mounting surface of the Plasma Display. See the side view above.
- Be careful not to block the ventilation opening at the rear of the Plasma Display.
- Be sure to install the Plasma Display on a flat surface because it contains glass.
- The screw holes other than the above are to be used only for the specified products. Never use them for mounting non-specified products.
- Do not mount or remove the Plasma Display to or from the stand, with speakers attached.

📝 NOTE

- It is strongly recommended to use the optional PIONEER mounting products.
- PIONEER shall not be liable for any personal injury or product damage that results from the use of mounting items other than the optional PIONEER products.

CAUTION

PIONEER bears no responsibility for any damages arising from incorrect use of the product by you or other people, malfunctions when in use, other product related problems, and use of the product except in cases where the company must be liable.

Plasma Display protection function

When still images (such as photos and computer images) stay on the screen for an extended period of time, the screen will be slightly dimmed. This is because the protection function of the Plasma Display automatically adjusts the brightness to protect the screen when detecting still images; so this does not designate malfunction. The screen is dimmed when a still image is detected for about three minutes.

Infrared rays

The Plasma Display releases infrared rays because of its characteristics. Depending on how the Plasma Display is in use, the remote controls of nearby equipment may be adversely affected or wireless headphones using infrared rays are interfered by noise. If this is the case, place that equipment at a location where its remote control sensor is not affected.

Radio interference

While this product meets the required specifications, it emits a small amount of noise. If you place such equipment as an AM radio, personal computer, and VCR close to this product, that equipment may be interfered. If this happens, place that equipment far enough from this product.

Fan motor noise

When ambient temperature of the Media Receiver becomes high, the rotation speed of the cooling fan motor increases. This may make you feel that the fan motor is noisy at such an occasion. The fan motor keeps running until the power cord of the Media Receiver is removed from a wall outlet.

Do not attach such items as labels and tape to the product.

- This may result in the discoloration or scratch of the cabinet.

When not using the product for a long period of time

- If you do not use the product for a long period of time, the functions of the product may be adversely affected. Switch on and run the product occasionally.

Condensation

- Condensation may take place on the surface or inside of the product when the product is rapidly moved from a cold place to a warm place or just after a heater is switched on in winter morning, for example. When condensation takes place, do not switch on the product and wait until condensation disappears. Using the product with condensation may result in malfunction.

Cleaning the screen

- When cleaning the screen of this product, gently wipe it with a soft dry cloth; the supplied cleaning cloth or other similar cloths (e.g., cotton and flannel). If you use a hard cloth or rub the screen hard, the surface of the screen will be scratched.
- If you clean the surface of the screen with a wet cloth, water droplets on the surface may enter into the product, resulting in malfunction.

Cleaning the cabinet

- The cabinet of this product is mostly composed of plastic. Do not use chemicals such as benzine or thinner to clean the cabinet. Using these chemicals may result in quality deterioration or coating removal.
- Do not expose the product to volatile gas or fluid such as pesticide. Do not make the product contact with rubber or vinyl products for a long period of time. The effect of plasticizer in the plastic may result in quality deterioration or coating removal.
- If you clean the surface of the cabinet with a wet cloth, water droplets on the surface may enter into the product, resulting in malfunction.

Handles at the rear of the Plasma Display

- Do not remove the handles from the rear of the Plasma Display.
- When moving the Plasma Display, ask another person for help and use the handles attached to the rear of the Plasma Display. Do not move the Plasma Display by holding only a single handle. Use the handles as shown.
- Do not use the handles to hang the product when installing or carrying the product, for example. Do not use the handles for the purpose of preventing the product from tilting over.

Plasma Display

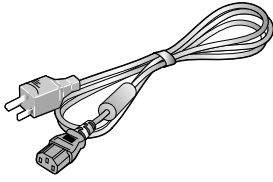

Power cord (2 m/6.6 feet)

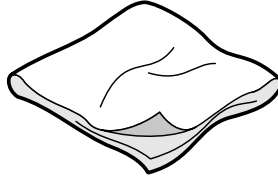

Cleaning cloth

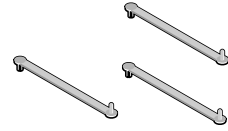

Speed clamp x 3

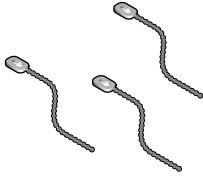

Bead band x 3

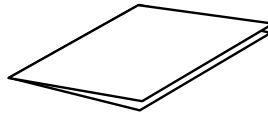

Warranty card

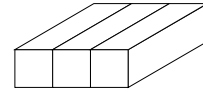

Speaker cushion x 3
(Use when installing the optional speakers at the bottom of the Plasma Display.)

Media Receiver

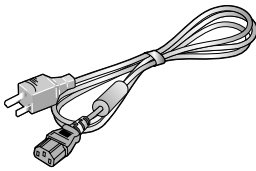

Power cord (2 m/6.6 feet)

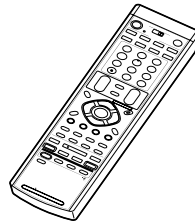

Remote control unit

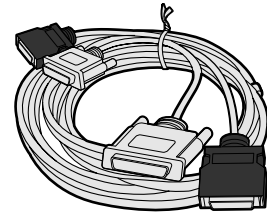

System cable (3 m/9.8 feet)

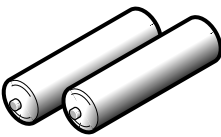

AA size battery x 2
(Alkaline battery)

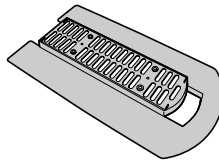

Stand



Screw x 4
(for stand)

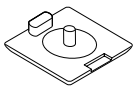

Screw hole cap x 4

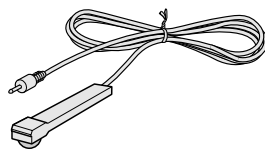

VCR controller
(1.8 m/5.9 feet)

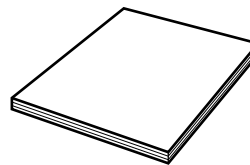

Operating Instructions

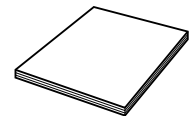

Instruction guide

NOTE

- Always use the power cord supplied with the Plasma Display and the one supplied with the Media Receiver for each respective unit.

Plasma Display

Front view

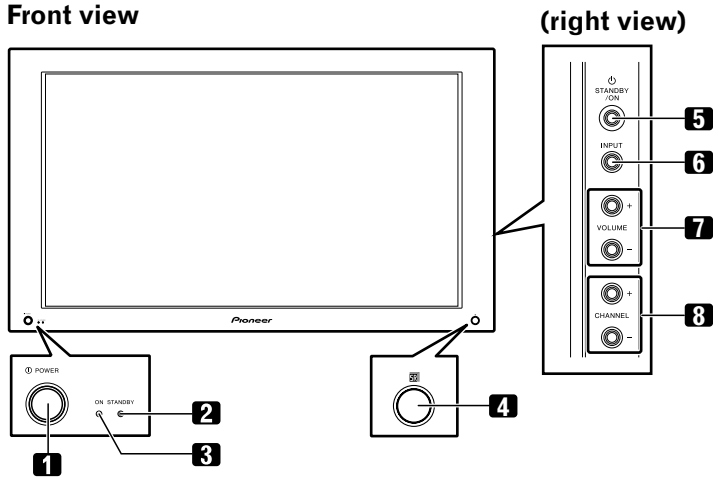

- 1 **POWER** button
- 2 **STANDBY** indicator
- 3 **POWER ON** indicator
- 4 Remote control sensor
- 5 **STANDBY/ON** button
- 6 **INPUT** button
- 7 **VOLUME +/-** buttons
- 8 **CHANNEL +/-** buttons

Rear view

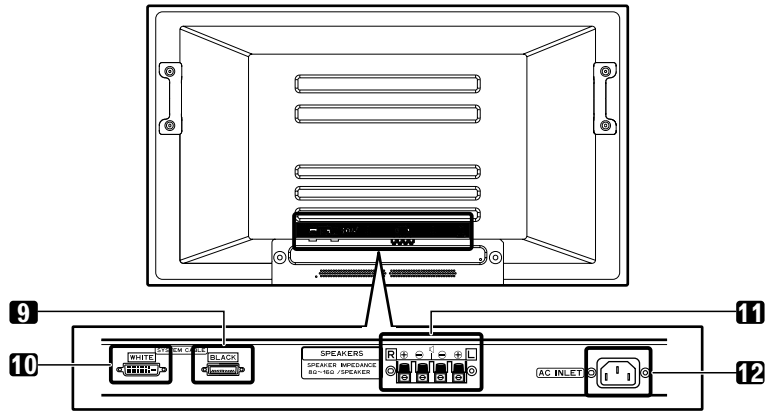

- 9 **SYSTEM CABLE** terminal (BLACK)
- 10 **SYSTEM CABLE** terminal (WHITE)
- 11 **SPEAKER** (right/left) terminals
- 12 **AC INLET** terminal

The terminals have faced downward.

Media Receiver

Front view

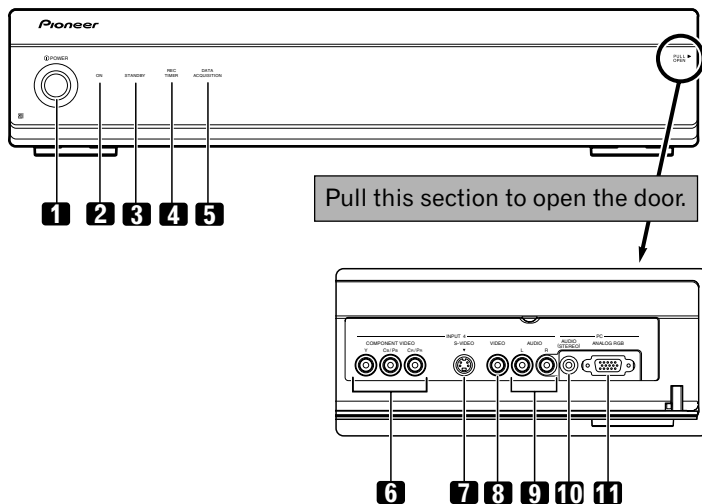

- 1 **POWER** button
- 2 **POWER ON** indicator
- 3 **STANDBY** indicator
- 4 **REC TIMER** indicator
- 5 **DATA ACQUISITION** indicator
- 6 **INPUT 4** terminals (COMPONENT VIDEO: Y, CB/PB, CR/PR)
- 7 **INPUT 4** terminal (S-VIDEO)
- 8 **INPUT 4** terminal (VIDEO)
- 9 **INPUT 4** terminals (AUDIO)
- 10 **PC INPUT** terminal (AUDIO)
- 11 **PC INPUT** terminal (ANALOG RGB)

Rear view

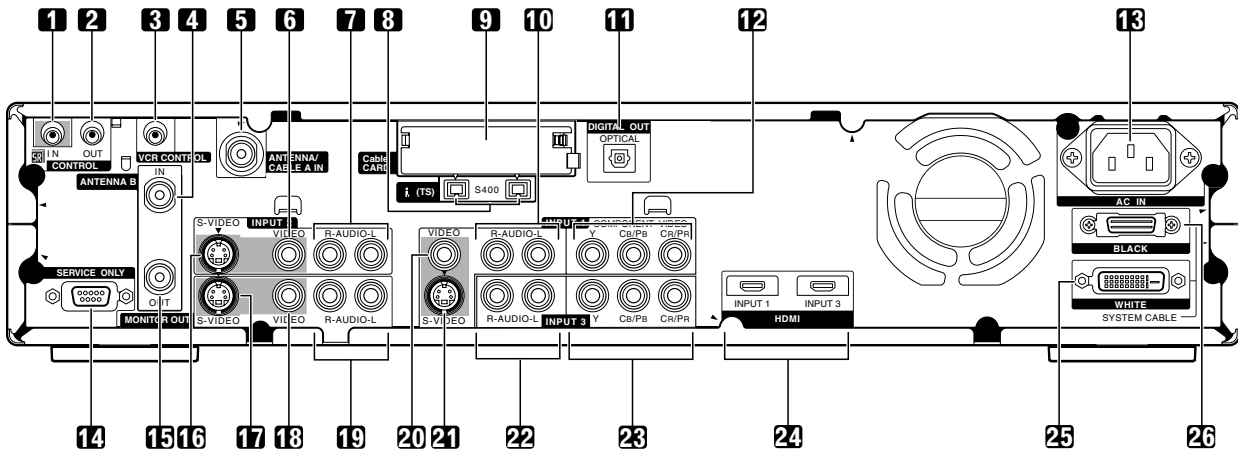

- | | |
|---|---|
| 1 CONTROL IN terminal | 14 RS-232C terminal (used for factory setup) |
| 2 CONTROL OUT terminal | 15 ANTENNA B OUT terminal |
| 3 VCR CONTROL terminal | 16 INPUT 2 terminal (S-VIDEO) |
| 4 ANTENNA B IN terminal | 17 MONITOR OUT terminal (S-VIDEO) |
| 5 ANTENNA/CABLE A IN terminal | 18 MONITOR OUT terminal (VIDEO) |
| 6 INPUT 2 terminal (VIDEO) | 19 MONITOR OUT terminals (AUDIO) |
| 7 INPUT 2 terminals (AUDIO) | 20 INPUT 1 terminal (VIDEO) |
| 8 i.LINK terminals | 21 INPUT 1 terminal (S-VIDEO) |
| 9 Cable CARD slot | 22 INPUT 3 terminals (AUDIO) |
| 10 INPUT 1 terminals (AUDIO) | 23 INPUT 3 terminals (COMPONENT VIDEO: Y, CB/PB, CR/PR) |
| 11 DIGITAL OUT terminal (OPTICAL) | 24 HDMI terminals (INPUT1/INPUT3) |
| 12 INPUT 1 terminals (COMPONENT VIDEO: Y, CB/PB, CR/PR) | 25 SYSTEM CABLE terminal (WHITE) |
| 13 AC IN terminal | 26 SYSTEM CABLE terminal (BLACK) |

Remote control unit

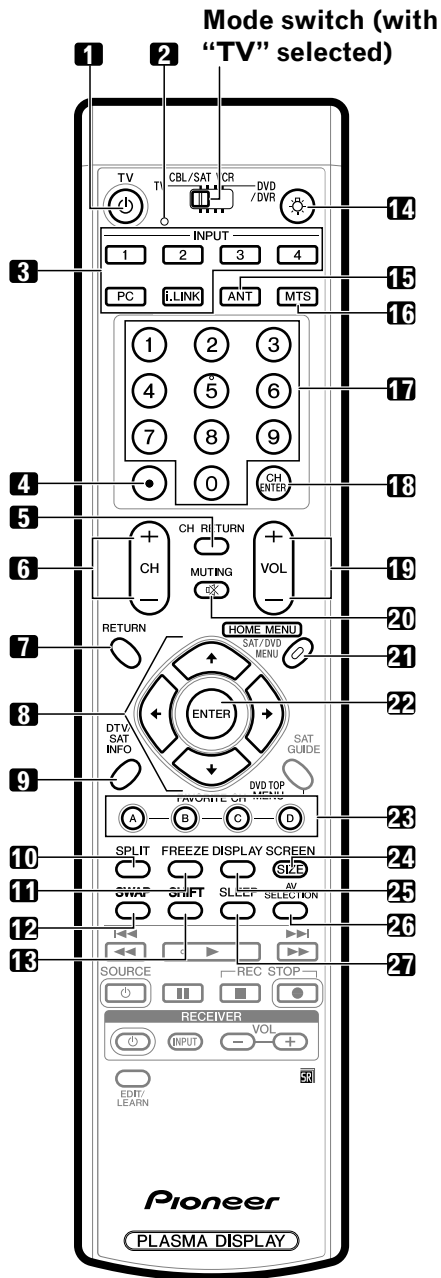

With the mode switch set to TV

- 1 **TV** : Turns on the power to the Plasma Display or places it into standby mode.
- 2 Transmission confirmation LED
- 3 **INPUT**: Selects an input source of the Plasma Display. (INPUT 1, INPUT 2, INPUT 3, INPUT 4, PC, i.LINK)
- 4 **•(dot)**: Enters a dot.
- 5 **CH RETURN**: Returns to the previous channel.

- 6 **CH +/-**: Selects the channel.
- 7 **RETURN**: Returns to the previous menu screen.
- 8 **▲/▼/◀/▶**: Selects a desired item on the menu screen.
- 9 **DTV INFO**: Shows more information on DTV programs.
- 10 **SPLIT**: Switches the screen mode among 2-screen, picture-in-picture, and single-screen.
- 11 **FREEZE**: Freezes a frame from a moving image. Press again to cancel the function.
- 12 **SWAP**: Switches between the two screens when in the 2-screen or picture-in-picture mode.
- 13 **SHIFT**: Moves the location of the small screen when in the picture-in-picture mode.
- 14 : When pressed, all buttons on the remote control unit will light. The lighting will turn off if no operations are performed within about 5 seconds. This button is used for performing operations in dark places.
- 15 **ANT**: Selects the antenna (A, B). See pages 21 and 22 for details.
- 16 **MTS**: Selects the MTS/SAP.
- 17 **0 - 9**: Selects the channel.
- 18 **CH ENTER**: Executes a channel number.
- 19 **VOL +/-**: Sets the volume.
- 20 **MUTING**: Mutes the sound.
- 21 **HOME MENU**: Displays the menu screen.
- 22 **ENTER**: Executes a command.
- 23 **FAVORITE CH (A, B, C, D)**: Selects any of the four preset channels. See page 37 for details to set the FAVORITE CH. While watching, you can toggle the set channels by pressing **A**, **B**, **C** and **D**.
- 24 **SCREEN SIZE**: Selects the screen size.
- 25 **DISPLAY**: Displays the channel information.
- 26 **AV SELECTION**: Selects audio and video settings. (AV mode: STANDARD, DYNAMIC, MOVIE, GAME, USER. PC mode: STANDARD, USER.)
- 27 **SLEEP**: Sets the sleep timer.

NOTE

- When using the remote control unit, point it at the Plasma Display.
- See pages 62 to 68 for operating buttons not listed on this page.

Installing the Plasma Display

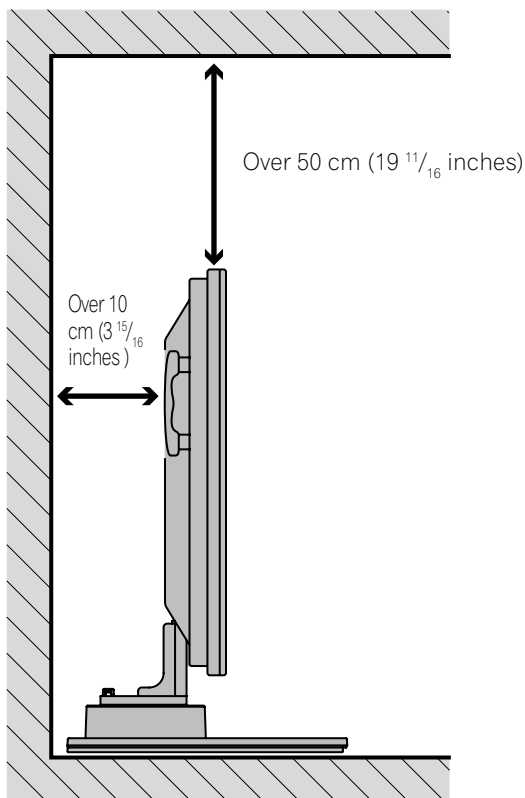

Using the optional PIONEER stand

For details on installation, refer to the instruction manual supplied with the stand.

⚠ CAUTION

- This product may be used only with model PDK-TS04 stand. Use with other stands may result in instability causing possible injury.

Using the optional PIONEER speakers

For details on installation, refer to the instruction manual supplied with the speaker.

⚠ CAUTION

Operating Environment

Operating environment temperature and humidity: +0°C to +40°C (+32°F to +104°F); less than 85% RH (cooling vents not blocked)

Avoid installing at the following locations:

- Under direct exposure to sunlight
- Under strong artificial light
- In high humidity
- Poorly ventilated

Locating

- Avoid direct sunlight. Maintain adequate ventilation.
- The length of the system cable used to connect the Plasma Display and the Media Receiver is about 3 m (9.8 feet).
- Because the Plasma Display is heavy, be sure to have someone help you when moving it.

⚠ CAUTION

- If you place anything on the top of the Media Receiver it will not receive enough ventilation and will not operate properly.



NOTE

- Allow enough space around the upper and back parts when installing to ensure ventilation around the backside.

Installing the Media Receiver

Plasma Display

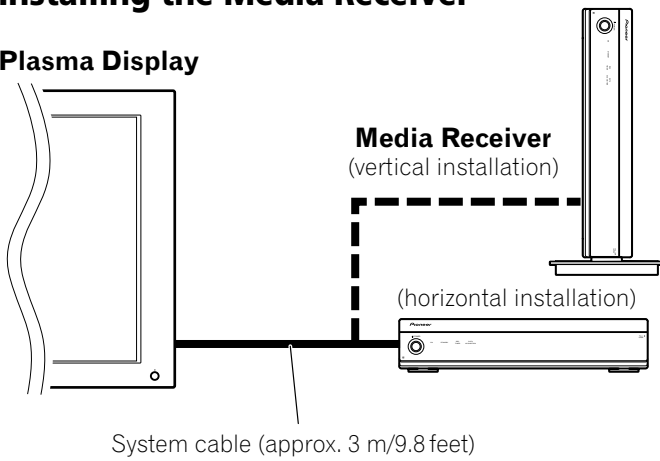

CAUTION

- Do not place a VCR or any other device on the top of the Media Receiver.
- When installing, allow enough space on the sides and above the Media Receiver.
- Do not block the side cooling vents or the rear ventilation fan opening of the Media Receiver.

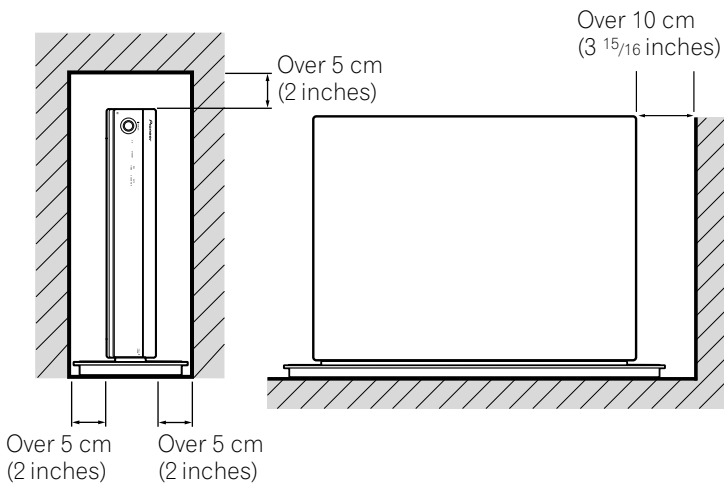
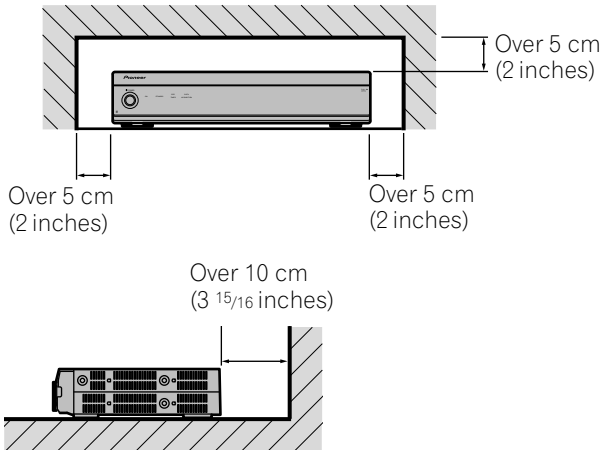

Installing the Media Receiver vertically

You can use the supplied stand to install the Media Receiver vertically.

1. Insert the stand into the side of the Media Receiver.

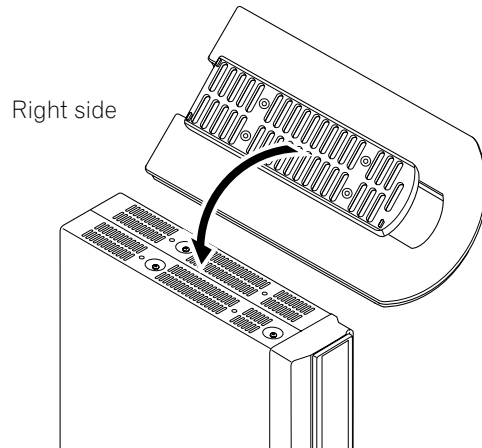

2. Secure the stand with the supplied screws.

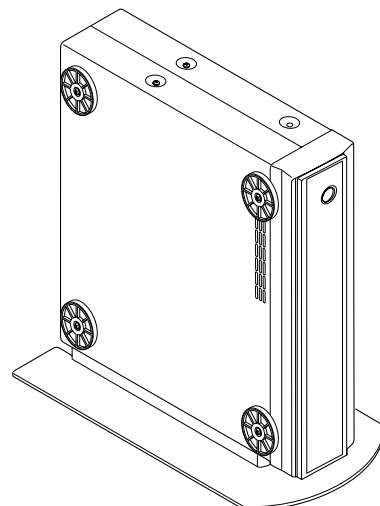
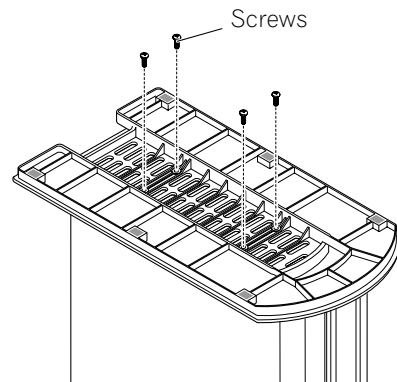

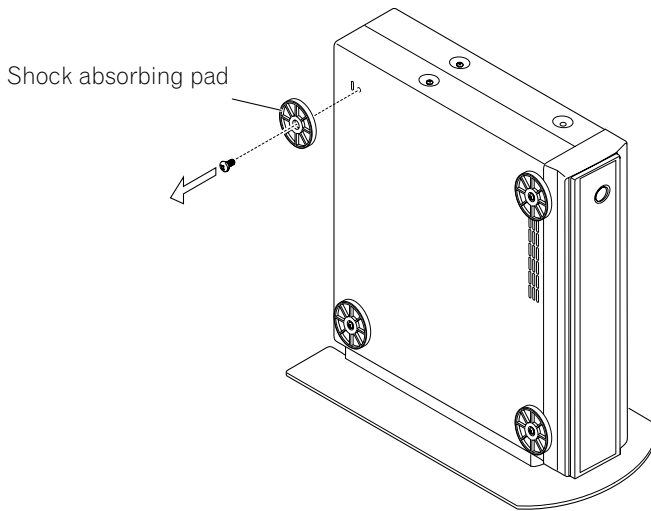
3. Remove the shock absorbing pads.

Keep the shock absorbing pads and screws. They are required when you place the Media Receiver in the horizontal position.

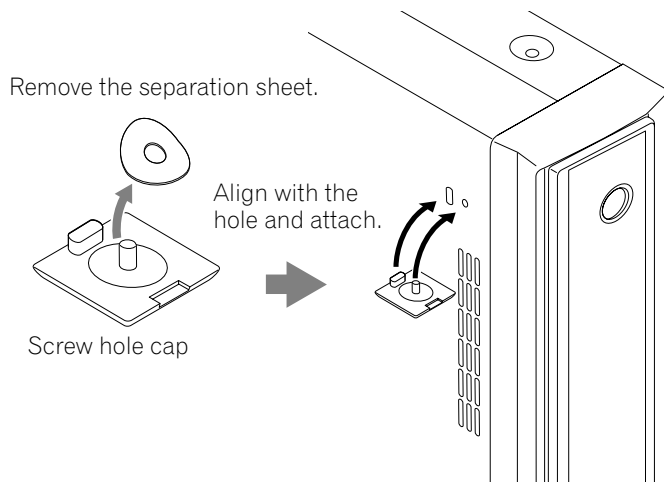
4. Plug the screw holes using the supplied caps.**⚠ CAUTION**

- When you have installed the Media Receiver vertically, be sure to use the supplied stand. If you place the unit directly on the floor, the cooling vents will be blocked, resulting in mechanical failure.

Connecting the system cable

Connecting the system cable to the Plasma Display

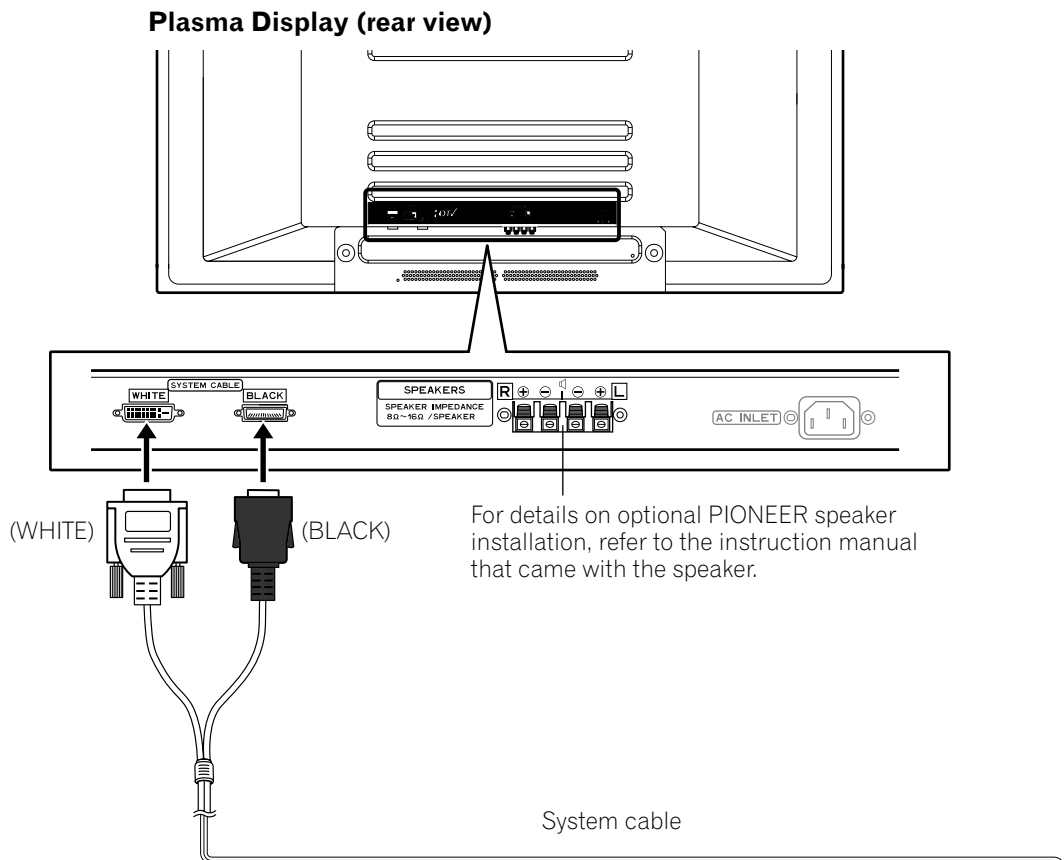

Connecting the system cable to the Media Receiver

Media Receiver (rear view)

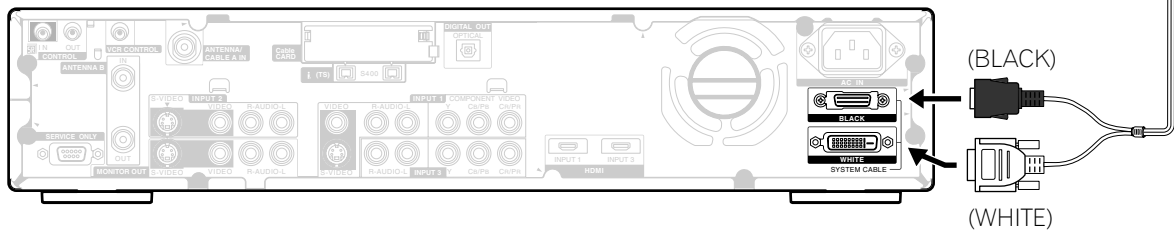

⚠ CAUTION

- THESE SPEAKER TERMINALS CAN BE APPLIED WITH HAZARDOUS VOLTAGE WHEN YOU CONNECT OR DISCONNECT THE SPEAKER CABLES. TO PREVENT THE RISK OF ELECTRIC SHOCK, DO NOT TOUCH UNINSULATED PARTS BEFORE DISCONNECTING THE POWER CORD.

Routing cables

Speed clamps and bead bands are supplied for bunching cables. Once properly bunched, follow the steps below to route the cables.

When the speakers are installed on the sides

(rear view)

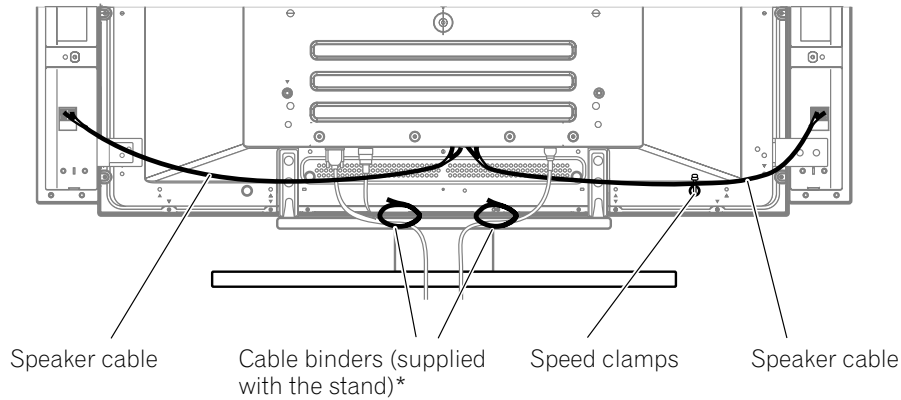

Attaching speed clamps to the main unit

Attach the speed clamps using the 4 holes marked with ↑ below, depending on your routing system.

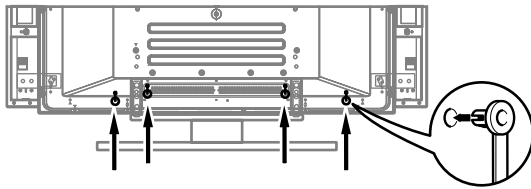

Attaching and removing speed clamps

Insert **[1]** into an appropriate hole on the rear of the Plasma Display and snap **[2]** into the back of **[1]** to lock the clamp.

Speed clamps are designed to be difficult to undo once in place. Please attach them carefully.

Use pliers to twist the clamp 90°, pulling outward. The clamp may deteriorate over time and become damaged if removed.

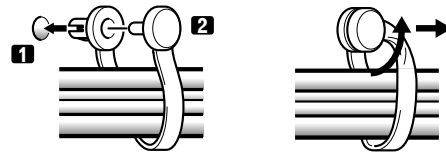

When the speakers are installed at the bottom

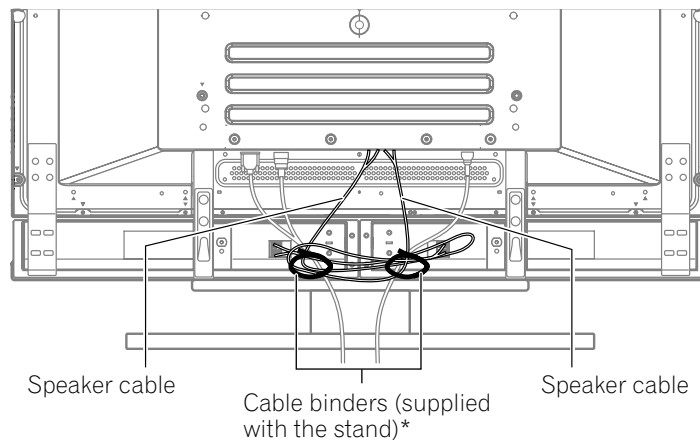

* Cable binder

Using the cable binders supplied with the stand, put the speaker and system cables together so that the cables are invisible from the front. At that time be careful not to apply any force to the connection sections of the cables.

Preparing the remote control unit

Inserting batteries

- 1 Open the battery cover.

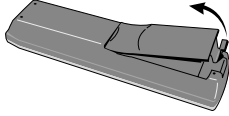

- 2 Insert the supplied two AA size batteries.

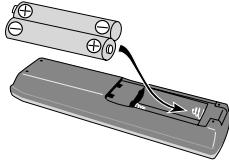

- The battery polarities must correspond with the (+) and (-) indicators in the battery compartment.

- 3 Close the battery cover.

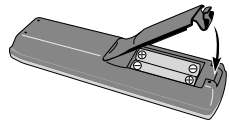

Cautions regarding batteries

- The remote control unit cannot operate the system if the batteries in the unit are empty. When this happens, replace the batteries with new ones.
- Do not use manganese batteries. When you replace the batteries, use alkaline ones.
- Do not mix batteries of different types. Different types of batteries have different characteristics.
- Do not mix old and new batteries. Mixing old and new batteries can shorten the life of new batteries or cause chemical leakage in old batteries.
- Do not leave dead batteries in the remote control unit; chemical leakage will occur. If you find any chemical leakage, wipe thoroughly with a cloth.
- The batteries supplied with this product may have a shorter life expectancy due to storage conditions.
- If you will not use the remote control unit for an extended period of time, remove the batteries from it.

CAUTION

- **WHEN DISPOSING OF USED BATTERIES, BE SURE TO COMPLY WITH GOVERNMENT REGULATIONS AND ENVIRONMENTAL PROTECTION GUIDELINES THAT APPLY IN YOUR COUNTRY OR AREA.**

Allowed operation range of the remote control unit

Operate the remote control unit while pointing it toward the remote control sensor (SR) located at the bottom right of the front panel of the Plasma Display. The distance from the remote control sensor must be within 7 m (23 feet) and the angle relative to the sensor must be within 30 degrees in the right or left direction.

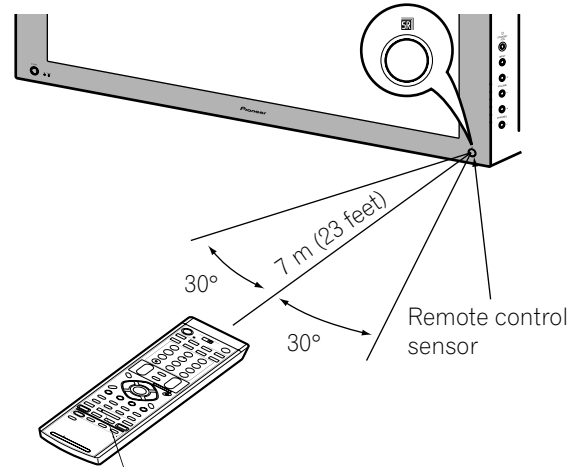

Cautions regarding the remote control unit

- Do not expose the remote control unit to shock, liquid, or high humidity.
- Do not place the remote control unit under direct sunlight; the unit may deform.
- The remote control unit may not work properly if the remote sensor window of the Plasma Display is under direct sunlight or strong lighting. In such case, change the angle of the lighting or Plasma Display, or operate the remote control unit closer to the remote sensor window.
- When any obstacle exists between the remote control unit and the remote control sensor, the remote control unit may not function.
- As the batteries become empty, the remote control unit can function within a shorter distance from the remote control sensor. Replace the batteries with new ones if necessary.
- The Plasma Display emits very weak infrared rays from its screen. If you place such equipment operated through infrared remote control as a VCR nearby, that equipment may not receive commands from its remote control unit properly or entirely. If this is the case, place that equipment at a location far enough from the Plasma Display.
- Depending on the installation environment, infrared rays from the Plasma Display may not allow this system to properly receive commands from the remote control unit or may shorten allowable distances between the remote control unit and the remote control sensor. The strength of infrared rays emitted from the screen differs, depending on images displayed on the screen.

Cable connections for watching digital and/or conventional TV channels

This system is equipped with two terminals for inputting TV broadcasting signals: ANTENNA/CABLE A IN and ANTENNA B. The ANTENNA/CABLE A IN terminal accepts both digital and conventional TV broadcasting signals while the ANTENNA B terminal accepts only conventional TV broadcasting signals. When using a cable TV to watch digital and/or conventional TV channels, connect to the ANTENNA/CABLE A IN terminal as shown. In addition, you may connect an antenna to the ANTENNA B terminal as shown; use an outdoor antenna to enjoy clearer pictures. If your outdoor uses a 75-ohm coaxial cable with an F-type connector, plug it into the antenna terminal at the rear of the Media Receiver.

Connecting VHF/UHF antennas and a Cable Converter

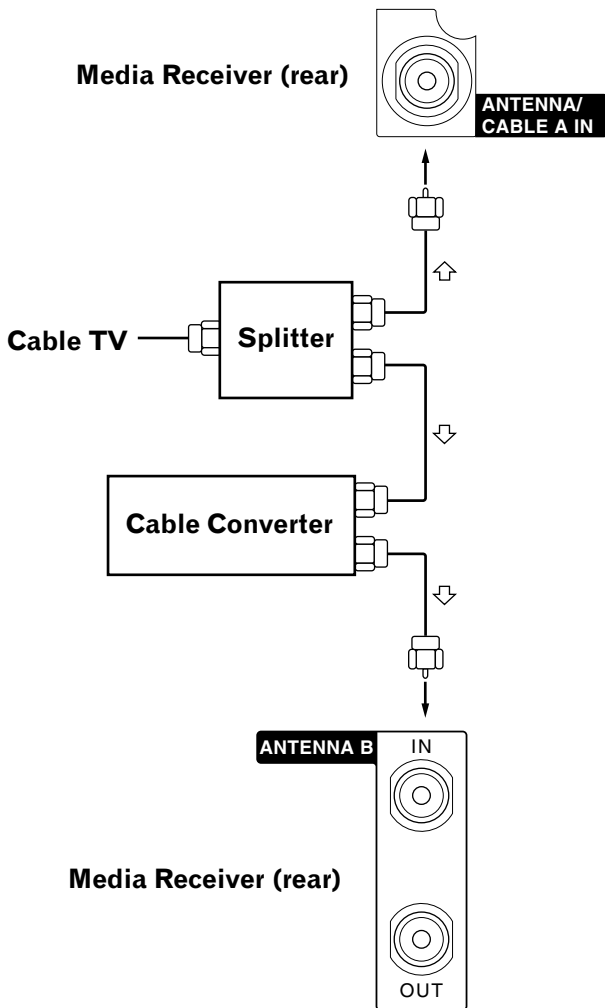

NOTE

- Be sure to connect coaxial cables as shown above. Signal reception may fail if not properly connected.

Cable connections for watching digital TV channels over air (VHF/UHF)

If using VHF and UHF antennas to watch digital TV channels, connect the coaxial cables as shown.

Connecting VHF/UHF antennas

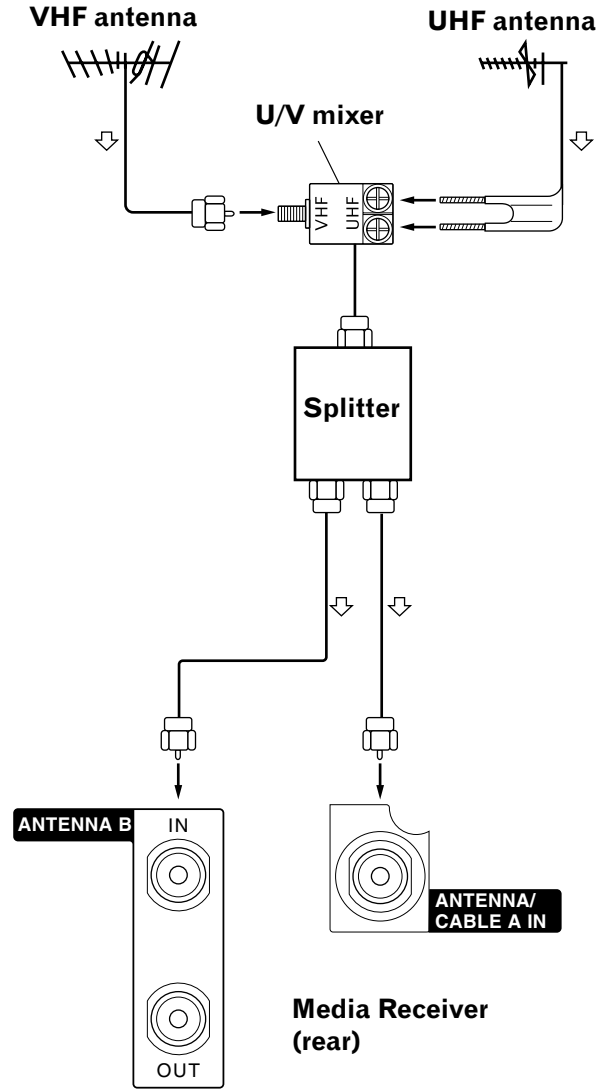

NOTE

- Be sure to connect coaxial cables as shown above. Signal reception may fail if not properly connected.

Switching between antenna A and B

To watch broadcasts via the two antennas, you can select it by pressing **ANT** on the remote control unit.

- While watching a broadcast, press **ANT** to view the image received from the other antenna.
- Pressing **ANT** while watching in the 2-screen mode (TV image and video image) with TV selected will display the TV image of the other antenna.
- Pressing **ANT** while watching in the 2-screen mode with two TV images displayed will not have any effect.
- Pressing **ANT** while watching in the 2-screen mode with two video images displayed will switch the selected screen to a TV image.

Inserting the cable card

The Media Receiver is equipped with a slot for inserting a cable card. When you are watching digital and/or High Definition TV channels over cable, the card allows you to use the POD service provided by the cable TV company; the POD stands for Point of Deployment. This service presents various types of useful information, using HTML text.

- 1 Confirm that the ANTENNA/CABLE A IN terminal has been connected with the coaxial cable from the Cable Converter. See page 21.
- 2 Hold the tab of the slot cover on the rear of the Media Receiver, and remove the cover while releasing the tab's latch.

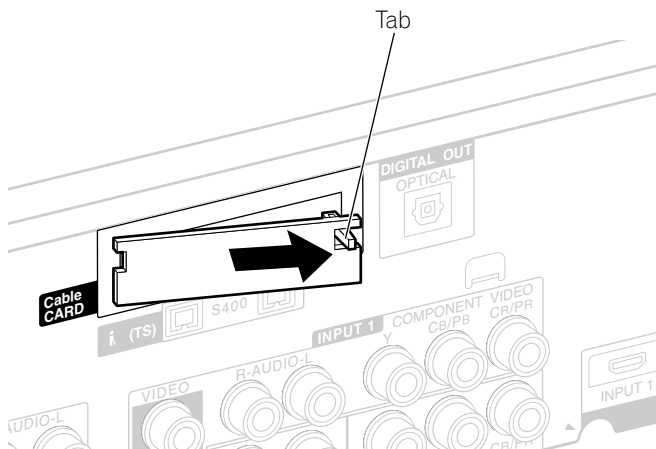

- 3 Insert the specified cable card into the Cable CARD slot as far as it goes.

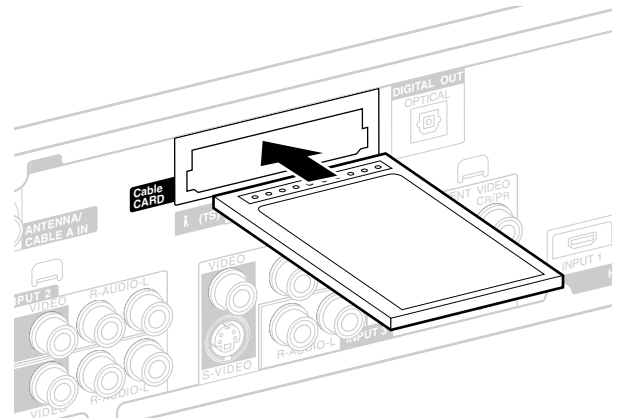

NOTE

- Be sure to insert only the specified cable card.
- Do not insert a PCMCIA card.

Connecting the power cord

Connect the power cord after all component connections have been completed.

Plasma Display (rear view)

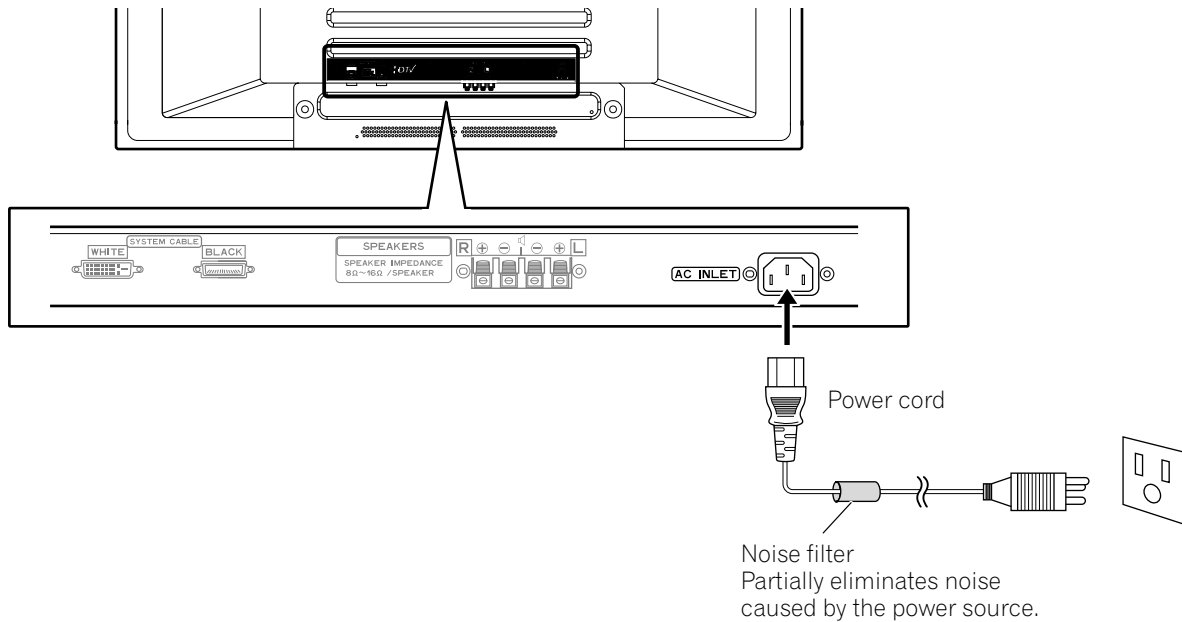

Media Receiver (rear view)

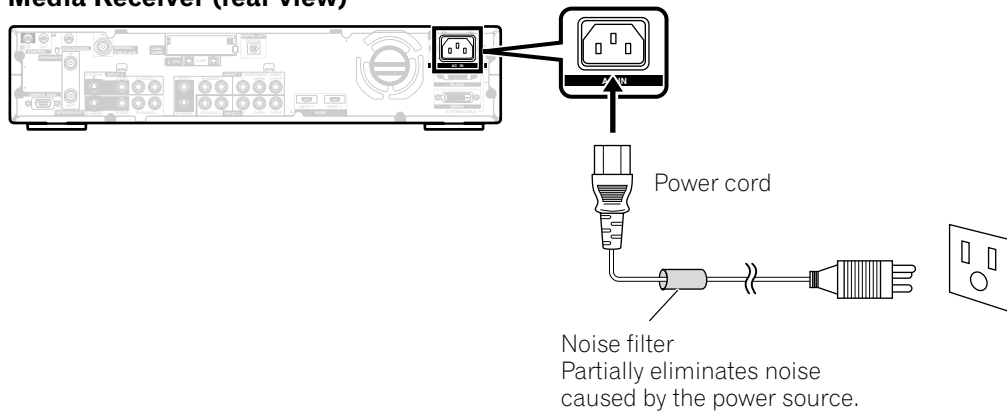

⚠ CAUTION

- Use only the supplied power cord.
- Be sure to use the specified power supply voltage; neglecting this can result in fire or electric shock.
- For the Plasma Display System, a three-core power cord with a ground terminal is used for efficiency protection. Always connect the power cord to a three-pronged outlet and make sure that the cord is properly grounded.

📌 NOTE

- Always turn off the power of the Plasma Display and Media Receiver when connecting the power cords.
- Disconnect the power cord from the power outlet when the Plasma Display System is not going to be used for a long period of time.

Turning on the power



- 1 Press **POWER** on the Plasma Display.
 - The **STANDBY** indicator on the Plasma Display lights up red.
- 2 Confirm that the **STANDBY** indicators light up red, and then press **TV**  on the remote control unit or **STANDBY/ON** on the Plasma Display to turn the system on.
 - The **POWER ON** indicators on the Plasma Display and Media Receiver light up green.



NOTE

- In this manual, "system" means the Plasma Display Panel and Media Receiver.

Turning off the power

- 1 Press **TV**  on the remote control unit or **STANDBY/ON** on the Plasma Display.
 - The system enters the standby mode and the image on the screen disappears.
 - Both **STANDBY** indicators light up red.
 - It is recommended to place the system into the standby mode by pressing **TV**  on the remote control unit. This allows the system to automatically receive digital TV program information in the standby mode.
- 2 Press **POWER** on the Media Receiver.
 - The **STANDBY** indicator on the Media Receiver turns off and the one on the Plasma Display flashes red.
- 3 Press **POWER** on the Plasma Display.
 - The **STANDBY** indicator on the Plasma Display turns off.



NOTE

- You can also reverse steps 2 and 3.
- If you are not going to use this system for a long period of time, be sure to remove the power cord from the power outlet.

Plasma Display

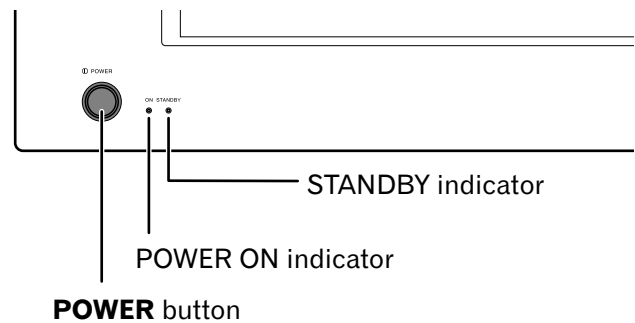

(right view)

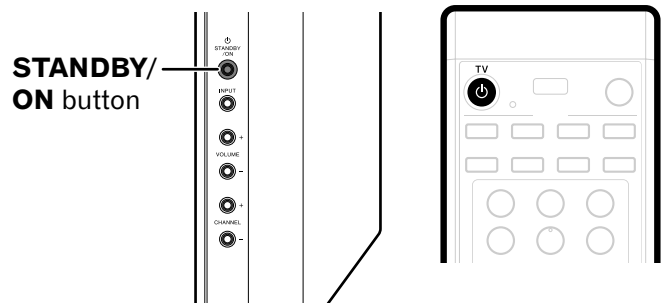

Media Receiver

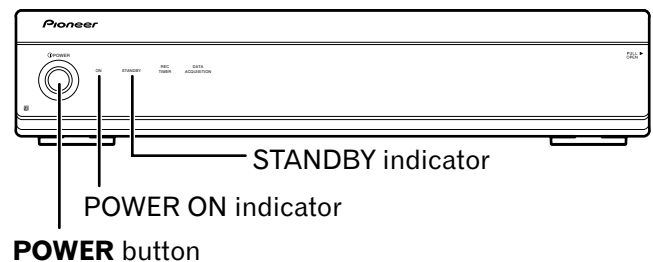

Plasma Display/Media Receiver status indicators

Indicator Status				System Status
Plasma Display		Media Receiver		
POWER ON	STANDBY	POWER ON	STANDBY	
●	●	●	●	Power to the Plasma Display and Media Receiver is off. Or the power cords have been disconnected.
☀	●	☀	●	Power to the system is on.
●	☀	●	☀	The system is in the standby mode.
●	☀ Flashing	●	●	The power cord has been disconnected from the Media Receiver.
●	●	●	☀ Flashing	Power to the Plasma Display is off. Or the power cord has been disconnected from the Plasma Display.

For other than the above, see "Troubleshooting" on page 69.

Watching TV channels

Unless you set up TV channels that you can watch under the current conditions, you cannot tune in those channels. For the procedure, see "Setting up TV channels" on page 31.

NOTE

- When watching a digital TV program, you may see emergency alert messages scrolling at the top of the screen. Those messages are broadcasted by TV stations as necessary when in emergency situations.

Selecting the antenna

After confirming that the Mode switch on the remote control unit has been set to "TV", press **ANT** on the remote control unit to select antenna A or B.

- Make this selection depending on the connections to the antenna input terminals on the Media Receiver (page 21).

Changing channels

To increase the channel number, press **CH +** on the remote control unit. To decrease the channel number, press **CH -**.

- CHANNEL +/-** on the Plasma Display operates the same as **CH +/-** on the remote control unit.
- Press **CH RETURN** to switch the currently tuned channel to the previously tuned channel.
Press **CH RETURN** again to restore the currently tuned channel.

Using 0 – 9 and • (dot) on the remote control unit

Select channels directly by pressing buttons **0** to **9**. To select subchannels, also use the **•** (dot) button.

EXAMPLE

- To select channel 5 (1-digit channel), press **5**.
- To select channel 25 (2-digit channel), press **2** then **5**.
- To select channel 125 (3-digit channel), press **1**, **2**, then **5**.
- To select subchannel 10.01, press **1**, **0**, **•** (dot), **0**, then **1**.
- To select subchannel 10.001 (for the cable TV), press **1**, **0**, **•** (dot), **0**, **0**, then **1**.

NOTE

- After entering a channel or subchannel number, you may press **CH ENTER** to tune in the channel more quickly.
- Each time you change a channel, such a channel banner appears that shows information about the currently selected channel. To clear the channel banner, press **DTV INFO**. For more information about the channel banner, see "Viewing a channel banner" on page 26.

Plasma Display (right view)

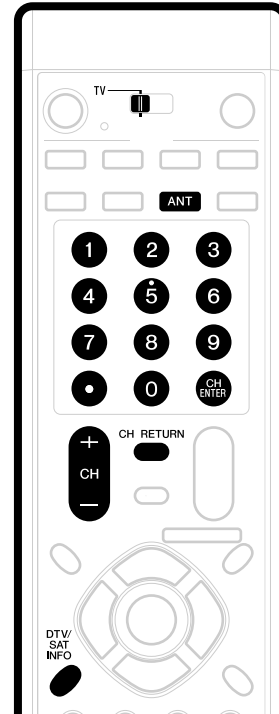
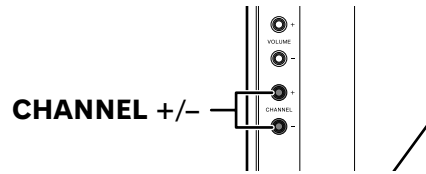

Channel banner

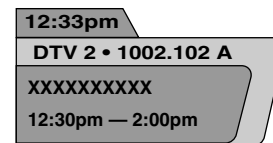

Changing the volume and sound

To increase the volume, press **VOL +** on the remote control unit. To decrease the volume, press **VOL -**.

- **VOLUME +/-** on the Plasma Display operates the same as **VOL +/-** on the remote control unit.
- To mute the sound output, press **MUTING**. "M" appears on the screen. To quit muting, press **MUTING** again. Pressing **VOL +** also quits muting.

Plasma Display

(right view)

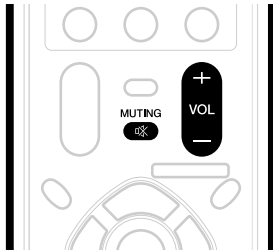
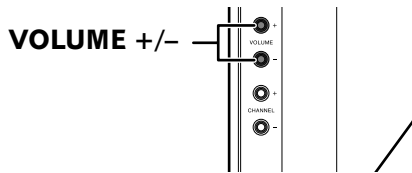

Volume adjustment



Muting



Viewing a channel banner

While watching a digital TV program, pressing **DTV INFO** causes the following banner to appear. Pressing **DTV INFO** again causes the banner to disappear.

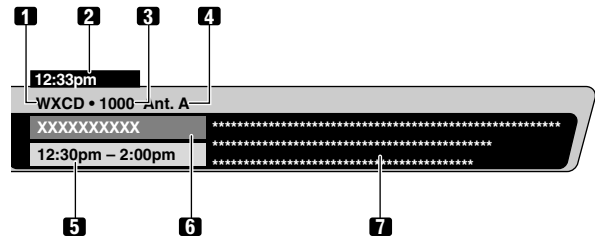
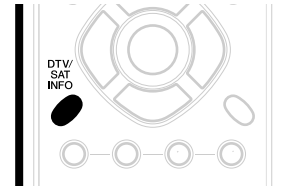

- 1 Station name
- 2 Current time
- 3 Channel number
- 4 Input (Ant. A or Ant. B)
- 5 Program time schedule
- 6 Program title
- 7 TV rating and program description (This may be unavailable for some programs.)

NOTE

- The above information is not displayed if not included in broadcast signals.
- If "M" is shown at the bottom right of the channel banner containing program description, press **▲/▼** to scroll the program description.
- When a channel banner containing program description is in display, pressing **→** causes the banner to provide description of the subsequent program. Press **←** to restore the previous program description.

Using the POD service

If you have watched digital and/or High Definition TV channels over cable, you can use the POD service provided by the cable TV company. This service presents various types of useful information, using HTML text.

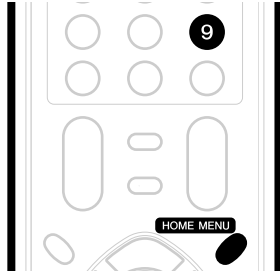

Press **HOME MENU**, **9**, **9**, then **9** to view the POD display.

NOTE

- If you have enabled data acquisition using the menu, POD information is automatically acquired even when the system is in the standby mode. See page 32.

Changing the language

If you have selected a digital TV program that provides multi-language services, you can switch among the languages by pressing **MTS** on the remote control unit.

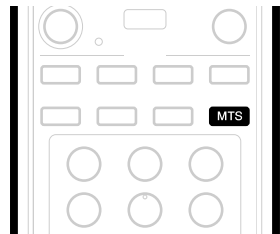

Each time you press **MTS**, the language switches.

NOTE

- Switchable languages differ depending on the current broadcast.
- If the language selected through language setting is available when the channel or program is changed, you will hear that language.

Setting MTS/SAP mode

When watching conventional TV programs, you may enjoy stereo sound and/or Secondary Audio Programs (SAP), using the Multi-channel Television Sound (MTS) function.

• **Stereo broadcasts**

You can enjoy, for example, sports, shows, and concerts in dynamic stereo sound.

• **SAP broadcasts**

MAIN sound: The normal program soundtrack (either in mono or stereo).

SAP sound: Listen to second language, supplementary commentary and other information. (SAP is mono sound.)

NOTE

- Conventional TV channels in this manual designate TV channels that are received through the conventional VHF/UHF frequencies or conventional cable TV channels.
- When stereo sound is difficult to hear, you may manually switch to the MONO mode to obtain clearer sound.
- Once the MONO mode is selected, the Plasma Display System sound remains mono even if the system receives a stereo broadcast. You must reselect the STEREO mode if you want to hear stereo sound again.
- Selecting MTS while the input source is INPUT 1 to 4 or PC does not change the type of sound. In this case, sound is determined by the video source.

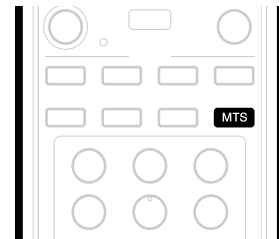

Each time you press **MTS**, MTS toggles as shown below.

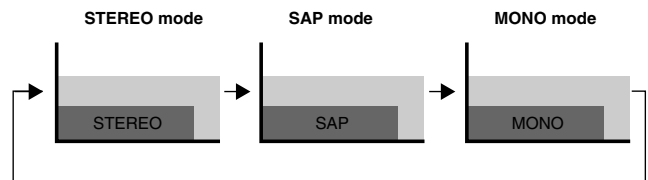

NOTE

- In each of the MTS/SAP modes selected using the **MTS** button, the display changes depending on broadcasting signals being received.

When receiving STEREO sound signals



When receiving MAIN + SAP sound signals

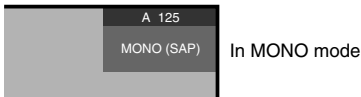
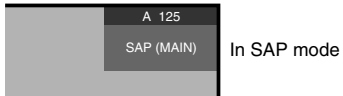

When receiving STEREO + SAP sound signals

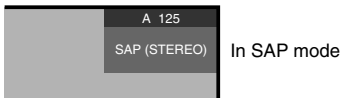

When receiving MONO sound signals



Using the multiscreen functions

Splitting the screen

Use the following procedure to select the 2-screen or picture-in-picture mode.

2-screen



Picture-in-picture

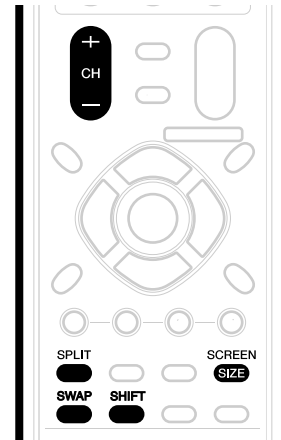
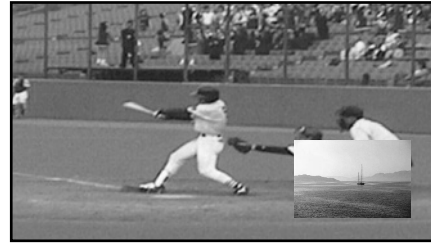

- 1 Press **SPLIT** to select the display mode.
 - Each time you press **SPLIT**, the display mode is switched among 2-screen, picture-in-picture, and single-screen.

- In 2-screen or picture-in-picture mode, press **SWAP** to switch the position of the 2 screens shown. Left screen is the active screen which will be indicated by “**⌂**”. The user is allowed to operate picture and sound.

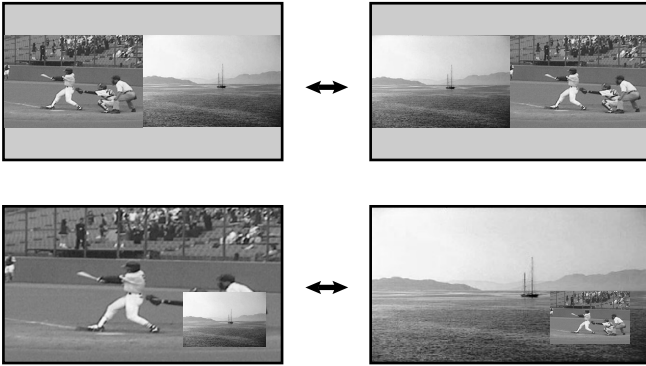

- In 2-screen mode, press **SCREEN SIZE** to change the size of the left screen.
- In picture-in-picture mode, press **SHIFT** to move the position of the small screen in anti-clockwise.

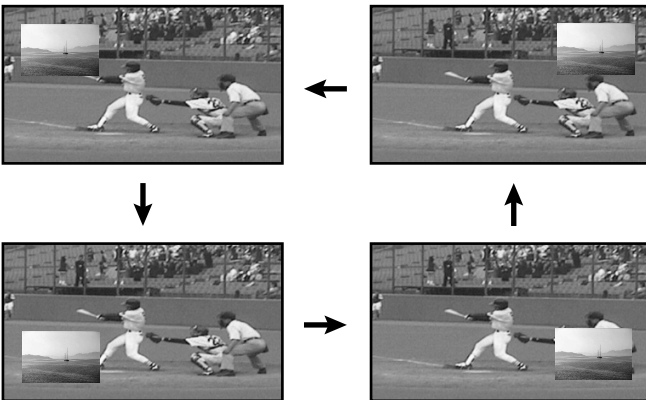

- 2 To select the desired input source, press the appropriate input source button.
 - If watching TV programs, press **CH +/-** to change the channel.

NOTE

- The multiscreen function cannot display images from the same input source at the same time. If you make such an attempt, a warning message appears.
- When you press **HOME MENU** or **DTV INFO**, the single-screen mode is restored and the corresponding menu is displayed.

Freezing images

Use the following procedure to capture and freeze one frame from a moving image that you are watching.

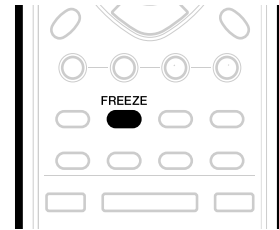
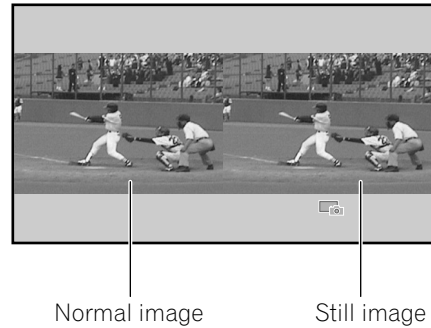

- 1 Press **FREEZE**.
 - A still image appears on the right screen while a moving image is shown on the left screen.
- 2 Press **FREEZE** again to cancel the function.

NOTE

- With the screen split, any image cannot be frozen.
- When this function is not available, a warning message appears.

Menu configuration

AV mode menus

Home Menu	Item	Page
Picture	AV Selection	40
	Contrast	41
	Brightness	41
	Color	41
	Tint	41
	Sharpness	41
	Pro Adjust	41
	Reset	41

Sound	Treble	42
	Bass	42
	Balance	42
	Reset	42
	FOCUS	43
	Front Surround	43

Power Control	Energy Save	43
	No Signal off	43
	No Operation off	44

Sleep Timer	—	40
-------------	---	----

Option	Position	44
	Side Mask	47
	HDMI Input	51, 52
	Monitor Out	52, 53
	Digital Audio Out	54
	Language	47

Tuner Setup	Channel Setup	31, 32
	Parental Control	33–37
	Favorites	37
	Closed Captions	37–39
	Recorder Setup	56–57
	Clock	39

Timers	—	48, 49
--------	---	--------

PC mode menus

Home Menu	Item	Page
Picture	AV Selection	40
	Contrast	41
	Brightness	41
	Red	41
	Green	41
	Blue	41
	Reset	41

Sound	Treble	42
	Bass	42
	Balance	42
	Reset	42
	FOCUS	43
	Front Surround	43

Power Control	Energy Save	43
	Power Management	44

Sleep Timer	—	40
-------------	---	----

Option	Auto Setup	45
	Manual Setup	45

Menu operations

The following describes the typical procedure for setting up the menus. For the actual procedures, see the appropriate pages that describe individual functions.

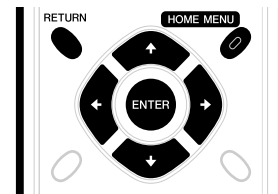

- 1 Press **HOME MENU**.
- 2 Press **↑/↓** to select a menu item, and then press **ENTER**.
- 3 Repeat step 2 until you access the desired submenu item.
 - The number of menu layers differs depending on menu items.
 - If you select "Tuner Setup" or "Timers", a menu bar appears at the bottom of the screen. To select a submenu item on the bar, press **←/→** instead of **↑/↓**.
- 4 Press **←/→** to select an option (or parameter), and then press **ENTER**.
 - For some menu items, press **↑/↓** instead of **←/→**.
- 5 Press **HOME MENU** to exit the menu.

NOTE

- You can return to the upper menu levels by pressing **RETURN**.

Setting up TV channels

This section describes how to search and set up TV channels that you can watch under the current conditions. Unless you set up TV channels using Auto Channel Preset, you may not be able to tune in those channels.

Using Auto Channel Preset

Auto Channel Preset automatically searches and sets up TV channels.

- 1 Press **HOME MENU**.
- 2 Select "Tuner Setup". (↑/↓ then **ENTER**)
- 3 Select "Channel Setup". (←/→ then **ENTER**)
- 4 Select "Ant. A" or "Ant. B". (↑/↓ then **ENTER**)
- 5 Select "Auto Channel Preset". (↑/↓ then **ENTER**)
- 6 Select "Air" or "Cable". (↑/↓ then **ENTER**)

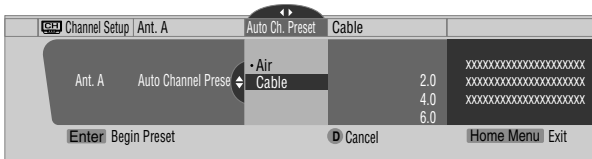

- Channel search automatically starts.

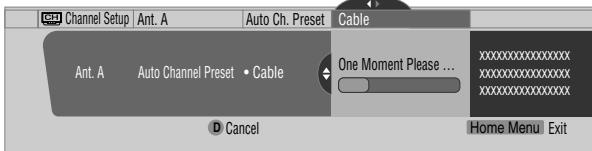

- To quit Auto Channel Preset halfway, press **D**.

- 7 After Auto Channel Preset has been finished, press **HOME MENU** to exit the menu.

NOTE

- When using the Cable Converter, you may need to manually add Cable Converter output channels.

Setting for skipping unwanted channels

From among TV channels searched and set up using Auto Channel Preset, you can select channels to be skipped when **CH +/-** are operated.

- 1 Press **HOME MENU**.
- 2 Select "Tuner Setup". (↑/↓ then **ENTER**)
- 3 Select "Channel Setup". (←/→ then **ENTER**)
- 4 Select "Ant. A" or "Ant. B". (↑/↓ then **ENTER**)
- 5 Select "Channel Keep/Skip". (↑/↓ then **ENTER**)
- 6 Select a channel to be skipped. (↑/↓ then **ENTER**)

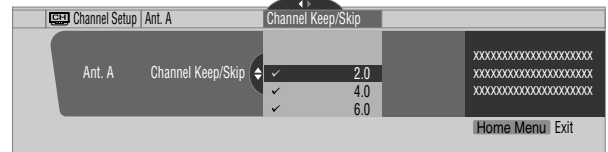

- For the skipped channel, a check mark disappears.

- 7 Press **HOME MENU** to exit the menu.

NOTE

- To restore skipped channels, use the above procedure except that you select a skipped channel in step 6.
- When using the Cable Converter, you may need to manually add Cable Converter output channels.

Setting up TV channels manually

This section describes how to manually set up TV channels that have not been set up by Auto Channel Preset.

- 1 Press **HOME MENU**.
- 2 Select "Tuner Setup". (↑/↓ then **ENTER**)
- 3 Select "Channel Setup". (←/→ then **ENTER**)
- 4 Select "Ant. A" or "Ant. B". (↑/↓ then **ENTER**)
- 5 Select "Add Channel". (↑/↓ then **ENTER**)
- 6 Select a channel number to be added. (↑/↓ then **ENTER**)
 - You can also use buttons **0 – 9** to enter a channel number.



- After **ENTER** has been pressed, a confirmation screen appears.

- 7 Press **A** to complete the setup processing.
- 8 Press **HOME MENU** to exit the menu.

Parental Control

With the Parental Control, parents can prevent their children from watching inappropriate TV programs, VCR or DVD contents. When an attempt is made to watch a program (or content) blocked by parents, the Plasma Display shows nothing but a message. The Parental Control functions for both conventional and digital TV channels.

In the U.S. three rating systems have been provided: the TV ratings, TV Parental Guidelines, and movie ratings. Movie ratings are provided by the Motion Picture Association of America (MPAA) and are used for original movies not edited for television.

For the rating system in Canada, see pages 36 and 37.

Voluntary movie rating system (MPAA)

Rating	Description
G	General audiences. All ages admitted.
PG	Parental guidance suggested. Some material may not be suitable for children.
PG-13	Parents strongly cautioned. Some material may be inappropriate for children under 13.
Age-Base R	Restricted. Under 17 requires accompanying parent or adult guardian (age varies in some jurisdictions).
NC-17	No one 17 and under admitted.
Adult	A rating that has now been superseded by NC-17.
NR	Not rated.

NOTE

• The voluntary movie rating system only uses an age-based rating.

TV ratings

Rating	Description
TV-Y	All children
TV-Y7	Children 7 and above
Age-Base TV-G	General audiences
TV-PG	Parental guidance suggested
TV-14	Parents strongly cautioned
TV-MA	Mature audiences only

TV Parental Guidelines

Rating	Content				
	FV (Fantasy violence)	V (Violence)	S (Sexual situations)	L (Adult language)	D (Sexually suggestive dialog)
TV-Y (All children)					
TV-Y7 (Directed to older children)	X				
Age-Base TV-G (General audience)					
TV-PG (Parental guidance suggested)		X	X	X	X
TV-14 (Parents strongly cautioned)		X	X	X	X
TV-MA (Mature audience only)		X	X	X	

X: Content rating can be set.

Changing the password

Using a password prevents other persons from changing Parental Control settings. A default password (1234) has been set before shipment. Use the following procedure to change the password.

- 1 Press **HOME MENU**.
- 2 Select "Tuner Setup". (↑/↓ then **ENTER**)
- 3 Select "Parental Control". (←/→ then **ENTER**)
- 4 Select "Password". (↑/↓ then **ENTER**)
- 5 Select "Change Password". (↑/↓ then **ENTER**)

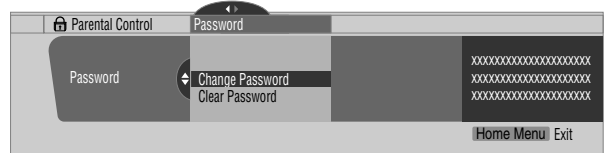

- 6 Enter the current 4-digit password, using buttons **0 – 9**.
- 7 Enter a 4-digit password to be newly set, using buttons **0 – 9**.
- 8 Enter the same password that you have entered in step 7.
 - A confirmation screen appears.
- 9 Press **A**.
- 10 Press **HOME MENU** to exit the menu.

NOTE

• Take a note of the newly set password and keep it handy.

Clearing the password

Use the following procedure to clear the password.

- 1 Press **HOME MENU**.
- 2 Select "Tuner Setup". (▲/▼ then **ENTER**)
- 3 Select "Parental Control". (←/→ then **ENTER**)
- 4 Select "Password". (▲/▼ then **ENTER**)
- 5 Select "Clear Password". (▲/▼ then **ENTER**)

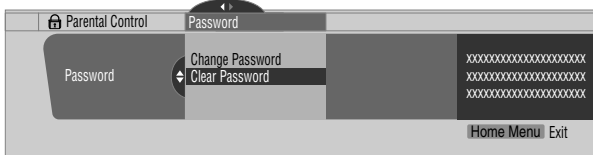

- 6 Enter the current 4-digit password, using buttons **0 – 9**.
 - A confirmation screen appears.
- 7 Press **A**.
- 8 Press **HOME MENU** to exit the menu.

NOTE

- The above procedure will reset the password to the factory default (1234).

Activating the Parental Control

- 1 Press **HOME MENU**.
- 2 Select "Tuner Setup". (▲/▼ then **ENTER**)
- 3 Select "Parental Control". (←/→ then **ENTER**)
- 4 Select "Status". (▲/▼ then **ENTER**)
- 5 Select "On". (▲/▼ then **ENTER**)
 - The password entry screen appears. Enter your 4-digit password using buttons **0 – 9**.
- 6 Select "Block Timer Events" or "Unblock Timer Events". (▲/▼ then **ENTER**)
 - With "Block Timer Events" selected, recording will not be executed if the preset TV program meets the blocked criteria.

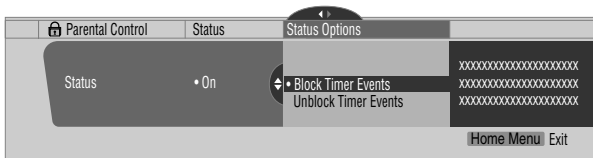

- 7 Press **HOME MENU** to exit the menu.

NOTE

- If you select "Off" in step 5, then select "Reset on Startup" or "Don't Reset". With "Reset on Startup" selected, the Parental Control is automatically activated when the power to the system is turned off and on. With "Don't Reset" selected, the Parental Control remains off when the power to the system is off and on.

Setting the voluntary movie rating system (MPAA)

- 1 Press **HOME MENU**.
- 2 Select "Tuner Setup". (▲/▼ then **ENTER**)
- 3 Select "Parental Control". (←/→ then **ENTER**)
- 4 Select "MPAA Ratings". (▲/▼ then **ENTER**)
- 5 Select the desired rating and change the setting. (▲/▼ then **ENTER**)

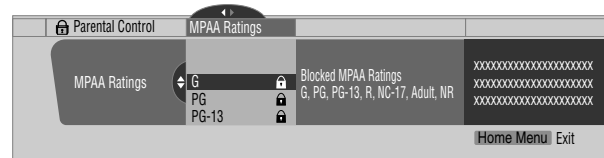

- The password entry screen appears. Enter your 4-digit password using buttons **0 – 9**.
 - Each time you press **ENTER**, the setting is switched.
 - A lock icon appears beside the blocked rating.
 - All the ratings have been unblocked before shipment.
- 6 Press **HOME MENU** to exit the menu.

NOTE

- Blocking a rating causes more severe ratings to be automatically blocked as well. Likewise, unblocking a rating causes less severe ratings to be automatically unblocked.

We suggest you write down your password so you don't forget it.

PDP-5045HD/PDP-4345HD
Your password No.:



If you forget the password

When the message "Please Input Your Password" is displayed in step 3 above, press the **ENTER** button on the remote control unit and hold it down for 3 seconds or longer.

The password reverts to "1234".

Setting the TV ratings

- 1 Press **HOME MENU**.
- 2 Select "Tuner Setup". (↑/↓ then **ENTER**)
- 3 Select "Parental Control". (←/→ then **ENTER**)
- 4 Select "TV Ratings". (↑/↓ then **ENTER**)
- 5 Select the desired rating and change the setting. (↑/↓ then **ENTER**)

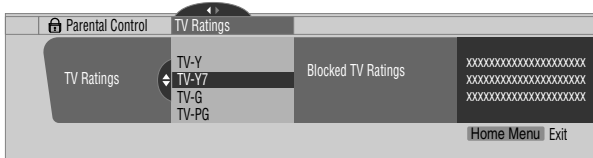

- The password entry screen appears. Enter your 4-digit password using buttons **0 – 9**.
 - Each time you press **ENTER**, the setting is switched.
 - A lock icon appears beside the blocked rating.
 - All the ratings have been unblocked before shipment.
- 6 Press **HOME MENU** to exit the menu.



NOTE

- Blocking a rating causes more severe ratings to be automatically blocked as well. Likewise, unblocking a rating causes less severe ratings to be automatically unblocked.

Setting the TV Parental Guidelines (TV Guidelines)

- 1 Press **HOME MENU**.
- 2 Select "Tuner Setup". (↑/↓ then **ENTER**)
- 3 Select "Parental Control". (←/→ then **ENTER**)
- 4 Select "TV Parental Guidelines". (↑/↓ then **ENTER**)
- 5 Select the desired rating and change the setting. (↑/↓ then **ENTER**)

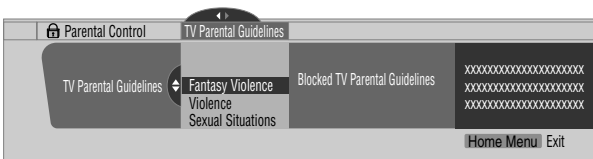

- The password entry screen appears. Enter your 4-digit password using buttons **0 – 9**.
 - Each time you press **ENTER**, the setting is switched.
 - A lock icon appears beside the blocked rating.
 - All the ratings have been unblocked before shipment.
- 6 Press **HOME MENU** to exit the menu.



NOTE

- Blocking a rating causes more severe ratings to be automatically blocked as well. Likewise, unblocking a rating causes less severe ratings to be automatically unblocked.

Blocking Not Rated TV programs

Use the following procedure to block TV programs whose rating information is unavailable.

- 1 Press **HOME MENU**.
- 2 Select "Tuner Setup". (↑/↓ then **ENTER**)
- 3 Select "Parental Control". (←/→ then **ENTER**)
- 4 Select "Unavailable Ratings". (↑/↓ then **ENTER**)
- 5 Select "Block" or "Don't Block". (↑/↓ then **ENTER**)

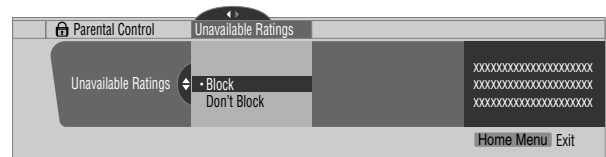

- The password entry screen appears. Enter your 4-digit password using buttons **0 – 9**.
 - The factory default is "Don't Block".
- 6 Press **HOME MENU** to exit the menu.

Canadian rating systems

In Canada you can choose the Canadian English ratings or the Canadian French ratings. These ratings are based on the Canadian Radio-Television and Telecommunications Commission (CRTC) policy.

Canadian English ratings

Rating	Description
E	Exempt: Includes news, sports, documentaries and other information programming; talk shows, music videos, and variety programming.
C	Children: Intended for younger children under the age of 8 years. Pays careful attention to themes that could threaten their sense of security and well-being.
C8+	Children over 8 years old: Contains no portrayal of violence as the preferred, acceptable, or only way to resolve conflict; nor encourage children to imitate dangerous acts which they may see on the screen.
G	General: Considered acceptable for all age groups. Appropriate viewing for the entire family, contains very little violence, physical, verbal or emotional.
Age-Base PG	Parental Guidance: Intended for a general audience, but may not be suitable for younger children (under the age of 8) because it could contain controversial themes or issues.
14+	Over 14 Years: Could contain themes where violence is one of the dominant elements of the storyline, but it must be integral to the development of plot or character. Language usage could be profane and nudity present within the context of the theme.
18+	Adults: Intended for viewers 18 years and older and might contain depictions of violence, which while related to the development of plot, character or themes, are intended for adult viewing. Could contain graphic language and portrayals of sex and nudity.

Canadian French ratings

Rating	Description
E	Exempt programming.
G	General: All ages and children, contains minimal direct violence, but may be integrated into the plot in a humorous or unrealistic manner.
8ans+	General but inadvisable for young children: May be viewed by a wide public audience, but could contain scenes disturbing to children under eight who cannot distinguish between imaginary and real situations. Recommended for viewing with parent.
Age-Base 13ans+	Over 13 years: Could contain scenes of frequent violent scenes and therefore recommended for viewing with parent.
16ans+	Over 16 years: Could contain frequent violent scenes and intense violence.
18ans+	Over 18 years: Only for adult viewing. Could contain frequent violent scenes and extreme violence.

Setting Canadian English ratings

- 1 Press **HOME MENU**.
- 2 Select "Tuner Setup". (▲/▼ then **ENTER**)
- 3 Select "Parental Control". (◀/▶ then **ENTER**)
- 4 Select "Canadian English Ratings". (▲/▼ then **ENTER**)
- 5 Select the desired rating and change the setting. (▲/▼ then **ENTER**)

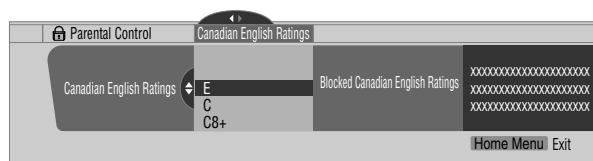

- The password entry screen appears. Enter your 4-digit password using buttons **0 – 9**.
 - Each time you press **ENTER**, the setting is switched.
 - A lock icon appears beside the blocked rating.
 - All the ratings have been unblocked before shipment.
- 6 Press **HOME MENU** to exit the menu.

Activating the closed caption

- 1 Press **HOME MENU**.
- 2 Select "Tuner Setup". (↑/↓ then **ENTER**)
- 3 Select "Closed Captions". (←/→ then **ENTER**)
- 4 Select "Status". (↑/↓ then **ENTER**)
- 5 Select "On" or "On If Mute". (↑/↓ then **ENTER**)



Item	Description
Off (factory default)	Does not show closed captions.
On	Always shows closed captions.
On If Mute	Shows closed captions only while sound is being muted.

- 6 Press **HOME MENU** to exit the menu.

NOTE

- For MONITOR OUT, only conventional closed caption signals are output; digital closed caption signals are not output.

Selecting the type of conventional closed captions

Select the type of conventional closed captions that you will watch after tuning to a conventional TV channel. This selection also becomes effective when a selected digital TV program provides only conventional closed captions.

- "CC1", "CC2", "CC3", or "CC4" displays subtitles of TV dramas and news programs while allowing a full view of the picture.
- "Text1", "Text2", "Text3", or "Text4" superimposes on the picture other information (e.g. TV guide, weather) that is independent of the TV in progress.

- 1 Press **HOME MENU**.
- 2 Select "Tuner Setup". (↑/↓ then **ENTER**)
- 3 Select "Closed Captions". (←/→ then **ENTER**)
- 4 Select "Analog Settings". (↑/↓ then **ENTER**)
- 5 Select the desired closed caption. (↑/↓ then **ENTER**)



- The factory default is "CC1".

- 6 Press **HOME MENU** to exit the menu.

Selecting digital closed captions

Use the following procedure to select digital closed captions.

- 1 Press **HOME MENU**.
- 2 Select "Tuner Setup". (↑/↓ then **ENTER**)
- 3 Select "Closed Captions". (←/→ then **ENTER**)
- 4 Select "Digital Settings". (↑/↓ then **ENTER**)
- 5 Select "Digital Service". (↑/↓ then **ENTER**)
- 6 Select the desired closed caption. (↑/↓ then **ENTER**)

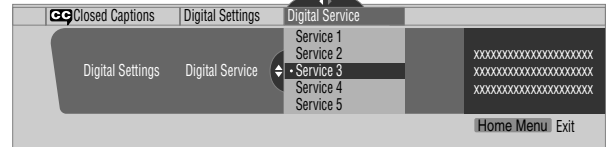

- The factory default is "Service 1".

- 7 Press **HOME MENU** to exit the menu.

NOTE

- The Primary Caption Service is usually offered for Service 1, and the Secondary Language Service is usually offered for Service 2 if these services are available.

Selecting digital closed caption parameters

Use the following procedure to change such parameters of digital closed captions as font size, font type, foreground and background colors.

- 1 Press **HOME MENU**.
- 2 Select "Tuner Setup". (↑/↓ then **ENTER**)
- 3 Select "Closed Captions". (←/→ then **ENTER**)
- 4 Select "Digital Settings". (↑/↓ then **ENTER**)
- 5 Select "Font Size", "Font", or any other item. (↑/↓ then **ENTER**)
- 6 Select the desired parameter. (↑/↓ then **ENTER**)

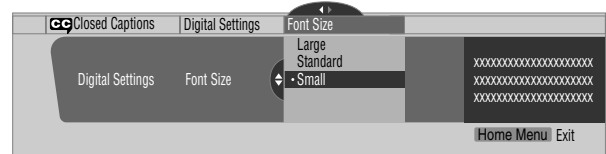

- 7 Repeat steps 5 and 6 as necessary. (←, ↑/↓)
- 8 Press **HOME MENU** to exit the menu.

The following table shows the parameters selectable for each item.

Item	Selection
Font Size	Auto/ Large/ Standard / Small
Font ¹	Auto/ Font 1 / Font 2/ Font 3/ Font 4/ Font 5/ Font 6/ Font 7/ Font 8
Font Color	Auto/ Black/ White / Red/ Green/ Blue/ Yellow/ Magenta/ Cyan
Font Opacity	Auto/ Solid / Flashing/Transparent/ Translucent
Background Color	Auto/ Black / White/ Red/ Green/ Blue/ Yellow/ Magenta/ Cyan
Background Opacity	Auto/ Solid / Flashing/Transparent/ Translucent

¹ Font 1 (default font)/ Font 2 (monospaced with serifs)/ Font 3 (proportionally spaced with serifs)/ Font 4 (monospaced without serifs)/ Font 5 (proportionally spaced without serifs)/ Font 6 (casual font)/ Font 7 (cursive font)/ Font 8 (small capitals font)

With "Auto" selected, parameters specified by the provider are used; if not specified by the provider, the bolded default parameters are used. If you select parameters other than "Auto", the selected parameters are used regardless of provider's specifications.

Clock Setting

With "Auto Set" selected for Clock Setting, the system acquires and sets time information automatically. You can also manually set the correct time. If you disconnect the power cord from the power outlet or power blackout occurs, the set time is cleared.

- 1 Press **HOME MENU**.
- 2 Select "Tuner Setup". (▲/▼ then **ENTER**)
- 3 Select "Clock". (◀/▶ then **ENTER**)
- 4 Select "Time Zone". (▲/▼ then **ENTER**)
- 5 Select a time zone for your area. (▲/▼ then **ENTER**)

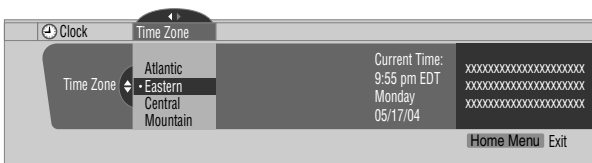

- 6 Select "D.S.T." (◀, ▲/▼, then **ENTER**)

- 7 Select "Applies" or "Does Not Apply". (▲/▼ then **ENTER**)
 - Make this selection, depending on whether summer time is employed in your area.



- 8 Select "Auto/Manual Set". (◀, ▲/▼, then **ENTER**)
- 9 Select "Auto Set" or "Manual Set". (▲/▼ then **ENTER**)
- 10 If you select "Auto Set", select an antenna (A or B) and a channel number using ▲/▼ and **ENTER**.

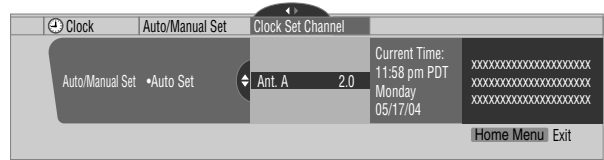

- The date and time will be automatically corrected using data from the selected channel. If you select "Manual Set", manually set the date and time using ▲/▼, ◀/▶ and **ENTER**.

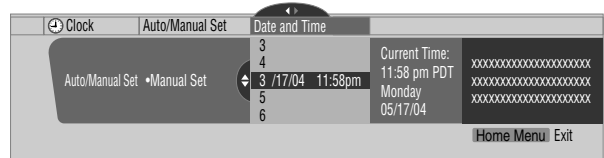

- 11 Press **HOME MENU** to exit the menu.

NOTE

- When the time has not been set, the REC TIMER indicator on the front of the Media Receiver blinks.
- When the time has not yet been set, you cannot view channel banner information, use auto channel select, and preset TV programs for recording.

Sleep Timer

When the selected time elapses, the Sleep Timer automatically places the system into the standby mode.

Press **SLEEP** to select the desired time.

- The timer starts counting.
- Each time you press **SLEEP**, the selection is switched as below:

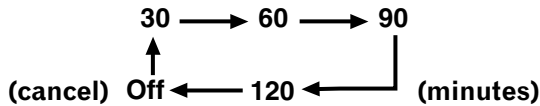

- The factory default is "Off".

NOTE

- To cancel the Sleep Timer, select "Off" by pressing **SLEEP**.
- Five minutes before the selected time elapses, the remaining time appears every minute.

You can also use the menu to set the Sleep Timer.

- 1 Press **HOME MENU**.
- 2 Select "Sleep Timer". (↑/↓ then **ENTER**)
- 3 Select the desired time. (↑/↓ then **ENTER**)
- 4 Press **HOME MENU** to exit the menu.

AV Selection

Select from the five viewing options, depending on the current environment (e.g., room brightness), the type of the current TV program, or the type of images input from external equipment.

- 1 Press **AV SELECTION**.
 - The current AV Selection mode appears.
- 2 Press **AV SELECTION** again before the displayed mode disappears.
 - For AV source, the mode is switched in the order; STANDARD, DYNAMIC, MOVIE, GAME, then USER.
 - For PC source, the mode is switched between STANDARD and USER.

You can also use the menu to change the options.

- 1 Press **HOME MENU**.
- 2 Select "Picture". (↑/↓ then **ENTER**)
- 3 Select "AV Selection". (↑/↓ then **ENTER**)
- 4 Select the desired option. (↑/↓ then **ENTER**)



For AV source

Item	Description
STANDARD	For a highly defined image in a normally bright room
DYNAMIC	For a very sharp image with the maximum contrast This mode does not allow manual image quality adjustment.
MOVIE	For a movie
GAME	Lowers image brightness for easier viewing.
USER	Allows the user to customize settings as desired. You can set the mode for each input source.

For PC source

Item	Description
STANDARD (factory default)	For a highly defined image in a normally bright room
USER	Allows the user to customize settings as desired. You can set the mode for each input source.

- 5 Press **HOME MENU** to exit the menu.

Picture adjustments

Adjust the picture to your preference for the chosen AV Selection option (except DYNAMIC).

- 1 Press **HOME MENU**.
- 2 Select "Picture". (▲/▼ then **ENTER**)
- 3 Select an item to be adjusted. (▲/▼ then **ENTER**)

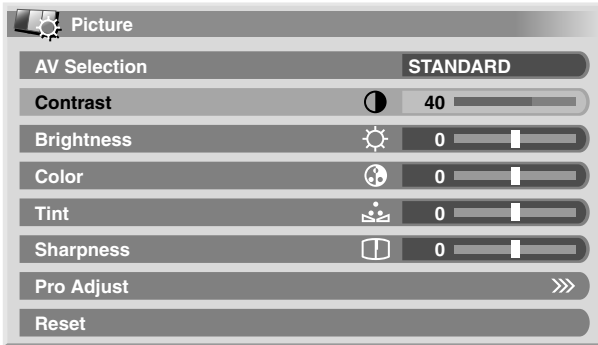

For PC source, the following screen appears:

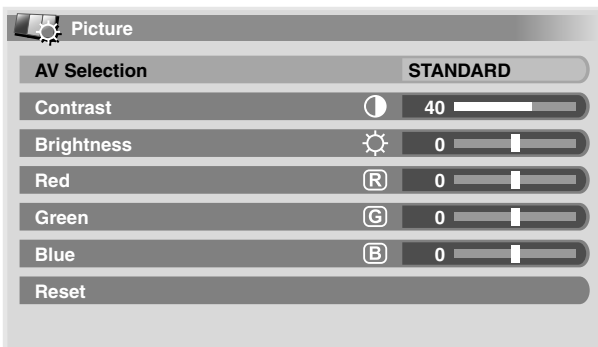

- 4 Select the desired level. (◀/▶ then **ENTER**)



- When an adjustment screen is in display, you can also change an item to be adjusted, by pressing ▲/▼.

- 5 Press **HOME MENU** to exit the menu.

For AV source

Item	◀ button	▶ button
Contrast	For less contrast	For more contrast
Brightness	For less brightness	For more brightness
Color	For less color intensity	For more color intensity
Tint	Skin tones become purplish	Skin tones become greenish
Sharpness	For less sharpness	For more sharpness

For PC source

Item	◀ button	▶ button
Contrast	For less contrast	For more contrast
Brightness	For less brightness	For more brightness
Red	For weaker red	For stronger red
Green	For weaker green	For stronger green
Blue	For weaker blue	For stronger blue

NOTE

- To make settings for "PureCinema", "Color Temp", "MPEG NR", "DNR", "CTI", and "DRE", select "Pro Adjust" in step 3, and then press **ENTER**. For the subsequent procedures, see "Pro Adjust".
- To restore the factory defaults for all the items, press ▲/▼ to select "Reset" in step 3, and then press **ENTER**. A confirmation screen appears. Press ▲/▼ to select "Yes", and then press **ENTER**.

Pro Adjust

This system provides various advanced functions for optimizing the picture quality.

- 1 Press **HOME MENU**.
- 2 Select "Picture". (▲/▼ then **ENTER**)
- 3 Select "Pro Adjust". (▲/▼ then **ENTER**)
- 4 Select an item to be adjusted. (▲/▼ then **ENTER**)
 - You can select "PureCinema", "Color Temp", "MPEG NR", "DNR", "CTI", or "DRE".
- 5 Select the desired parameter. (▲/▼ then **ENTER**)
 - For the selectable parameters, see the table.

PureCinema

Automatically detects a film-based source (originally encoded at 24 frames/second), analyzes it, then recreates each still film frame for high-definition picture quality.

Selections	Off	Deactivates the PureCinema.
	Standard	Produces smooth and vivid moving images (film specific) by automatically detecting recorded image information when displaying DVD or 1080i HDTV images (e.g., movies) having 24 frames per second.
	ADV	Produces smooth and quality moving images (as shown on theater screens) by converting to 72 Hz when displaying DVD images (e.g., movies) having 24 frames per second.
Remark	You cannot select "Standard" when 480p or 720p signals are being input.	

Color Temp

Adjusts the color temperature, resulting in a better white balance.

Selections	High	White with bluish tone
	Mid	Natural tone
	Low	White with reddish tone

MPEG NR

Eliminates mosquito noise from video images when a digital TV channel is watched or a DVD is played, resulting in noise-free images.

Selections	Off	Deactivates the MPEG NR.
	On	Activates the MPEG NR.

DNR

Eliminates video noise for clean crisp images. The DNR stands for Digital Noise Reduction.

Selections	Off	Deactivates the DNR.
	High	Enhanced DNR
	Mid	Standard DNR
	Low	Moderate DNR

CTI

Provides images with clearer color contours. The CTI stands for Color Transient Improvement.

Selections	Off	Deactivates the CTI.
	On	Activates the CTI.

DRE

Adjusts dark and bright portions on images so that the contrast between brightness and darkness becomes clearer.

Selections	Off	Deactivates the DRE.
	On	Activates the DRE.

Sound adjustments

Adjust the sound to your preference for the chosen AV Selection option. See page 40.

- 1 Press **HOME MENU**.
- 2 Select "Sound". (▲/▼ then **ENTER**)
- 3 Select an item to be adjusted. (▲/▼)
- 4 Select the desired level. (◀/▶)

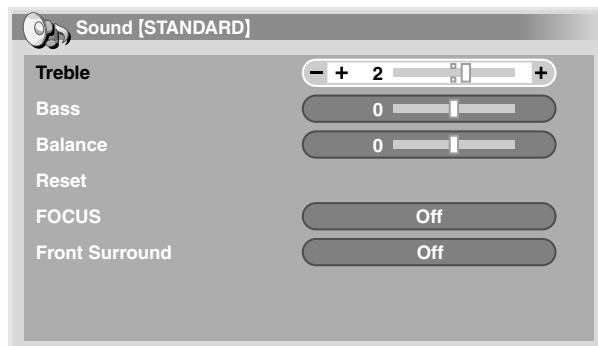

Item	◀ button	▶ button
Treble	For weaker treble	For stronger treble
Bass	For weaker bass	For stronger bass
Balance	Decreases audio from the right speaker	Decreases audio from the left speaker

- 5 Press **HOME MENU** to exit the menu.

NOTE

- To restore the factory defaults for all the items, press ▲/▼ to select "Reset" in step 3, and then press **ENTER**. A confirmation screen appears. Press ▲/▼ to select "Yes", and then press **ENTER**.

FOCUS

This shifts the sound coming direction (sound images) upward and produces clear sound contours.

- 1 Press **HOME MENU**.
- 2 Select "Sound". (▲/▼ then **ENTER**)
- 3 Select "FOCUS". (▲/▼)
- 4 Select the desired parameter. (←/→)

Item	Description
Off (factory default)	Deactivates the FOCUS.
On	Activates the FOCUS.

- 5 Press **HOME MENU** to exit the menu.

Front Surround



This provides three-dimensional sound effects and/or deep, rich bass.

- 1 Press **HOME MENU**.
- 2 Select "Sound". (▲/▼ then **ENTER**)
- 3 Select "Front Surround". (▲/▼)
- 4 Select the desired parameter. (←/→)

Item	Description
Off	Deactivates both the SRS and TruBass.
SRS	Reproduces highly effective three-dimensional sound.
TruBass (factory default)	Provides deep, rich bass using a new technology.
TruBass + SRS	Provides both TruBass and SRS effects.

- 5 Press **HOME MENU** to exit the menu.

 **NOTE**

-  (WOW) designates a status where the FOCUS is on and TruBass + SRS has been selected for Front Surround.
-  is a trademark of SRS Labs, Inc.
- WOW technology is incorporated under license from SRS Labs, Inc.

Power Control

Power Control provides convenient functions for power saving.

Energy Save

You can save power consumption by decreasing the picture brightness. When you need not watch the screen and want to enjoy only audio, you can also deactivate the screen.

- 1 Press **HOME MENU**.
- 2 Select "Power Control". (▲/▼ then **ENTER**)
- 3 Select "Energy Save". (▲/▼ then **ENTER**)
- 4 Select "Save" or "Picture Off". (▲/▼ then **ENTER**)

Item	Description
Standard (factory default)	Does not decrease picture brightness.
Save	Decreases picture brightness to save power.
Picture Off	Deactivates the screen to save power. To restore the screen display, press any button other than VOL +/- and MUTING . This setting is not memorized by the system.

- 5 Press **HOME MENU** to exit the menu.

 **NOTE**

- You can also select this function using the Home menu when the input source is a PC.

No Signal off (AV mode only)

The system will be automatically placed into the standby mode if no signal is received for 15 minutes.

- 1 Press **HOME MENU**.
- 2 Select "Power Control". (▲/▼ then **ENTER**)
- 3 Select "No Signal off". (▲/▼ then **ENTER**)
- 4 Select "Enable". (▲/▼ then **ENTER**)

Item	Description
Disable (factory default)	Does not place the system into the standby mode.
Enable	Places the system into the standby mode if no signal is received for 15 minutes.

- 5 Press **HOME MENU** to exit the menu.

 **NOTE**

- Five minutes before the system is placed into the standby mode, a message appears every minute.
- The system may not be placed into the standby mode when noise signals are present at the Media Receiver after a TV program finishes.

No Operation off (AV mode only)

The system will be automatically placed into the standby mode when no operation is performed for three hours.

- 1 Press **HOME MENU**.
- 2 Select "Power Control". (▲/▼ then **ENTER**)
- 3 Select "No Operation off". (▲/▼ then **ENTER**)
- 4 Select "Enable". (▲/▼ then **ENTER**)

Item	Description
Disable (factory default)	Does not place the system into the standby mode.
Enable	Places the system into the standby mode if no operation is performed for three hours.

- 5 Press **HOME MENU** to exit the menu.



 **NOTE**

- Five minutes before the system is placed into the standby mode, a message appears every minute.

Power Management (PC mode only)

The system will be automatically placed into the standby mode when no signal is received from the personal computer.

- 1 Press **HOME MENU**.
- 2 Select "Power Control". (▲/▼ then **ENTER**)
- 3 Select "Power Management". (▲/▼ then **ENTER**)
- 4 Select "Mode1" or "Mode2". (▲/▼ then **ENTER**)

Item	Description
Off (factory default)	No power management
Mode1	<ul style="list-style-type: none"> • Places the system into the standby mode when no signal is received from the personal computer for eight minutes. • Even when you start using the computer and a signal is received again, the system stays off. • The system is switched on again by pressing STANDBY/ON on the Plasma Display or TV  on the remote control unit.
Mode2	<ul style="list-style-type: none"> • Places the system into the standby mode when no signal is received for eight seconds. • When you start using the computer and a signal is received again, the system is switched on. • The system is switched on again by pressing STANDBY/ON on the Plasma Display or TV  on the remote control unit.

- 5 Press **HOME MENU** to exit the menu.

Adjusting image positions (AV mode only)

Adjust the horizontal and vertical positions of images on the Plasma Display.

- 1 Press **HOME MENU**.
- 2 Select "Option". (▲/▼ then **ENTER**)
- 3 Select "Position". (▲/▼ then **ENTER**)
- 4 Select "H/V Position Adjust". (▲/▼ then **ENTER**)

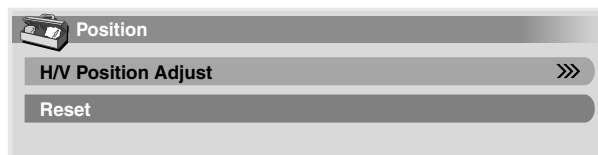

- 5 Adjust the vertical position (▲/▼) or horizontal position (◀/▶).
- 6 Press **HOME MENU** to exit the menu.

 **NOTE**

- To restore the factory defaults for all the items, press ▲/▼ to select "Reset" in step 4, and then press **ENTER**. A confirmation screen appears. Press ▲/▼ to select "Yes", and then press **ENTER**.
- Adjustments are stored separately according to input source.

Adjusting image positions and clock automatically (PC mode only)

Use Auto Setup to automatically adjust positions and clock of images coming from a personal computer.

- 1 Press **HOME MENU**.
- 2 Select "Option". (▲/▼ then **ENTER**)
- 3 Select "Auto Setup". (▲/▼ then **ENTER**)

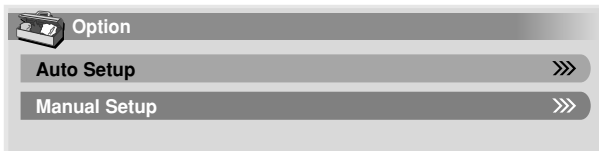

- Auto Setup starts.

- 4 Press **HOME MENU** to exit the menu.

NOTE

- When Auto Setup is finished, "Auto Setup completed." appears.
- Even when "Auto Setup completed." appears, Auto Setup may have failed, depending on conditions.
- Auto Setup may fail with a PC image composed of similar patterns or monochrome. If not successful, change the PC image and try again.
- Be sure to connect the computer to the Media Receiver and switch it on before starting Auto Setup.

- 5 Perform adjustment. (◀/▶ and ▲/▼)
 - Use ▲/▼ only when you adjust the vertical position after selecting "H/V Position Adjust".
- 6 Press **HOME MENU** to exit the menu.

NOTE

- To restore the factory defaults for all the items, press ▲/▼ to select "Reset" in step 4, and then press **ENTER**. A confirmation screen appears. Press ▲/▼ to select "Yes", and then press **ENTER**.

Adjusting image positions and clock manually (PC mode only)

Usually you can easily adjust the positions and clock of images using Auto Setup. Use Manual Setup to optimize the positions and clock of images when necessary.

- 1 Press **HOME MENU**.
- 2 Select "Option". (▲/▼ then **ENTER**)
- 3 Select "Manual Setup". (▲/▼ then **ENTER**)
- 4 Select an item to be adjusted. (▲/▼ then **ENTER**)

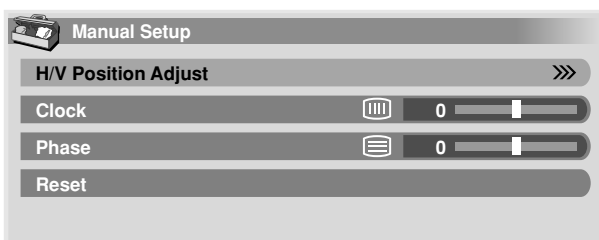

AV mode

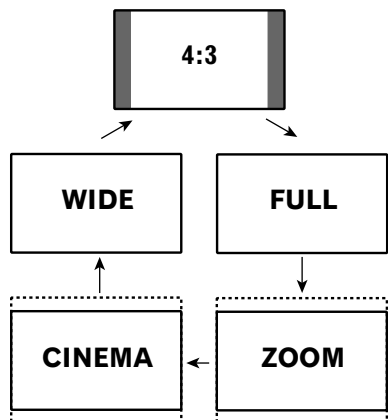

PC mode except for XGA signals

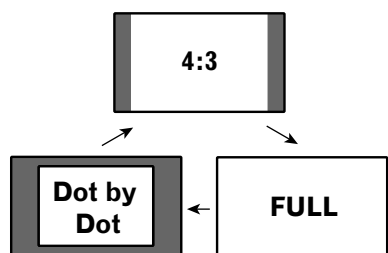

PC mode for XGA signals

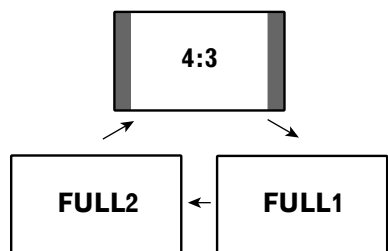

Selecting a screen size

In single-screen mode, press **SCREEN SIZE** to change the size of the screen from among the selectable options for the type of video signals currently received.

- The selectable screen sizes differ depending on the types of input signals.

AV mode

Item	Description
4:3	For 4:3 "standard" pictures. A side bar appears on each side.
FULL	For 16:9 squeeze pictures.
ZOOM	For 16:9 letterbox pictures. Bars may appear on the top and bottom with some programs.
CINEMA	For 14:9 letterbox pictures. Bars may appear on the top and bottom on some programs.
WIDE	In this mode pictures are progressively stretched toward each side of the screen.

PC mode except for XGA signals

Item	Description
4:3	Fills the screen without altering the input signal aspect ratio.
FULL	Full 16:9 screen display
Dot by Dot	Matches input signal with same number of screen pixels.

PC mode for XGA signals

(Ex. 1024 × 768 input at PDP-5045HD)

Item	Description
4:3	Matches input signal with the same number of screen pixels. Optimized for 1024 × 768 display
FULL1	Full 16:9 screen display Optimized for 1024 × 768 display
FULL2	For wide signal display Use when displaying 1280 × 768 signal resolution.

NOTE

- In 2-screen mode, press **SCREEN SIZE** to change the size of left screen.
- The PC mode above is for the PDP-5045HD. For the PDP-4345HD the number of panel pixels is different, so signal processing and actual viewing conditions will vary slightly.
- While watching High Definition TV broadcasting, pressing **SCREEN SIZE** switches between FULL and WIDE.

Changing the brightness at both sides of the screen (Side Mask)

With the 4:3 screen size selected for the AV mode, you can change the brightness of the gray side masks that appear at both sides of the screen.

- 1 Press **HOME MENU**.
- 2 Select "Option". (▲/▼ then **ENTER**)
- 3 Select "Side Mask". (▲/▼ then **ENTER**)
- 4 Select the desired parameter. (▲/▼ then **ENTER**)

Item	Description
Fixed (factory default)	Always sets the same brightness for the gray side masks.
Auto	Adjusts the brightness of the gray side masks according to the brightness of images.

- 5 Press **HOME MENU** to exit the menu.

Language setting

You can select a language to be used for on-screen display such as menus from among three languages: English, French, and Spanish.

- 1 Press **HOME MENU**.
- 2 Select "Option". (▲/▼ then **ENTER**)
- 3 Select "Language". (▲/▼ then **ENTER**)
- 4 Select a language. (←/→)



- 5 Press **HOME MENU** to exit the menu.

Presetting TV programs using the timer

Using the menu, you can easily preset TV programs for watching later (auto channel select), recording with a D-VHS recorder, or recording via the supplied VCR controller.

With the power to the system left on, the Auto Channel Preset automatically selects the preset TV program when its on-air time comes. Then you will not miss an important TV program when you are enjoying another TV program.

For the connections with a D-VHS recorder, see pages 54 and 55. For the connections with the supplied VCR controller, see page 59.

NOTE

- You can make up to 32 presettings in total.
- In steps 4 to 8, you can also press **←/→** to move the cursor.

- Press **HOME MENU**.
- Select "Timers". (**↑/↓** then **ENTER**)
- Select a list number. (**↑/↓** then **ENTER**)

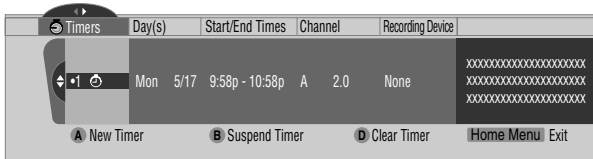

- Specify a date. (**↑/↓** then **ENTER**)
 - The selections include the days of the week (e.g., Mondays), "Weekdays", "Weekends", and "Everyday". Selecting one of these will cause the timer to activate periodically.

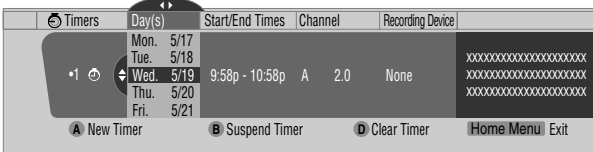

- Specify the start and end times. (**↑/↓** then **ENTER** for each field)

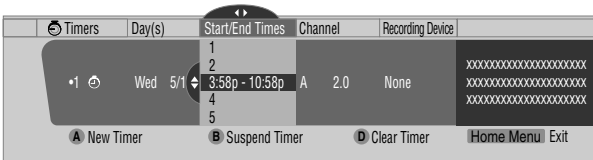

- Select antenna A or B. (**↑/↓** then **ENTER**)

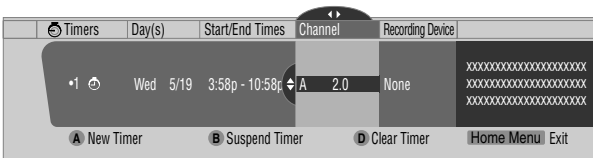

- Specify a channel number. (**↑/↓** then **ENTER** for each digit)

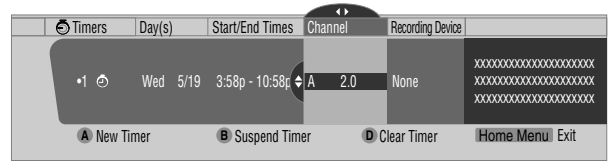

- Select a recording device. (**↑/↓** then **ENTER**)
 - To preset for auto channel select, select "None".

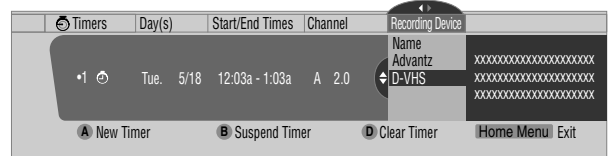

- Press **HOME MENU** to exit the menu.

An alarm screen appears slightly before the preset timer is activated. If watching a TV channel through antenna A or B in a single-screen mode, the screen allows you to cancel the presetting by pressing **D**.

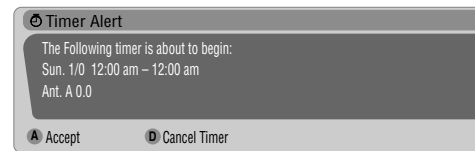

The icons beside the list numbers have the following meanings.

Icon	Meaning
	Preset for recording; no conflicts with other timers exist.
	Preset for auto channel select; no conflicts with other timers exist.
	Preset for recording; conflicts with other timers exist.
	Preset for auto channel select; conflicts with other timers exist.
	Preset for recording; the timer start has been delayed.
	Preset for auto channel select; the timer start has been delayed.

NOTE

- To change the TV program presetting, repeat the above procedure. To cancel the presetting, press **D** after selecting a list number in step 4.
- Switch on the recording equipment at least 30 seconds before the start of the preset program; otherwise recording will not be executed.
- When presetting for recording, finish the operations two minutes (one minute for auto channel select) before the start of the program; otherwise presetting may fail.
- Auto channel select is not executed when the system is in the standby mode.
- If you switch off the system using the **POWER** button, the program presetting will become ineffective. Be careful not to switch off the power.
- Recording is not executed if recordable D-VHS tape is not present in the D-VHS recorder when the preset program starts. This is also true when a specified D-VHS recorder is not in connection.
- For recording with a VCR, confirm that the video output terminals on the Media Receiver have been connected to the signal input terminals on the VCR.
- Presettings become ineffective if the start time and the end time are identical.

Priority rules for overlapped presettings

When preset TV programs are overlapped, the following three rules are used to determine a higher priority. If more than one of the three rules are met, the rules are applied in the order; 1, 2, then 3.

Rule 1: Presetting for recording is given a higher priority over presetting for auto channel select.

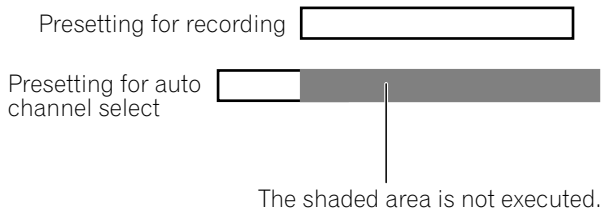

Rule 2: If two presettings are overlapped, presetting with earlier start time is given a higher priority. If two presettings are sequential, the last portion of the first program may not be recorded for 60 seconds (or less) because recording of the second program is started at the exact start time.

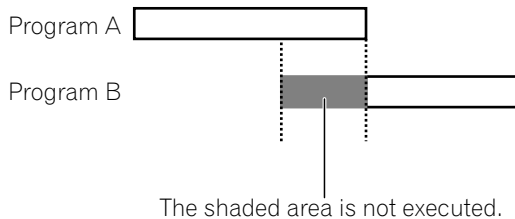

Rule 3: If presettings at the same start time are overlapped, presetting with a smaller list number is given a higher priority.

You can connect many types of external equipment to your Plasma Display System, like a DVD player, VCR, personal computer, game console, and camcorder.

To view images coming from external equipment, select the input source using the **INPUT** buttons on the remote control (page 14) or the **INPUT** button on the Plasma Display.

CAUTION

- To protect all equipment, always turn off the system before connecting to a DVD player, VCR, personal computer, game console, camcorder, or other external equipment.

NOTE

- Refer to the relevant instruction manual (DVD player, personal computer, etc.) carefully before making connections.

Watching a DVD image

Connecting a DVD player

Use the **INPUT 1** terminals when connecting a DVD player and other audiovisual equipment.

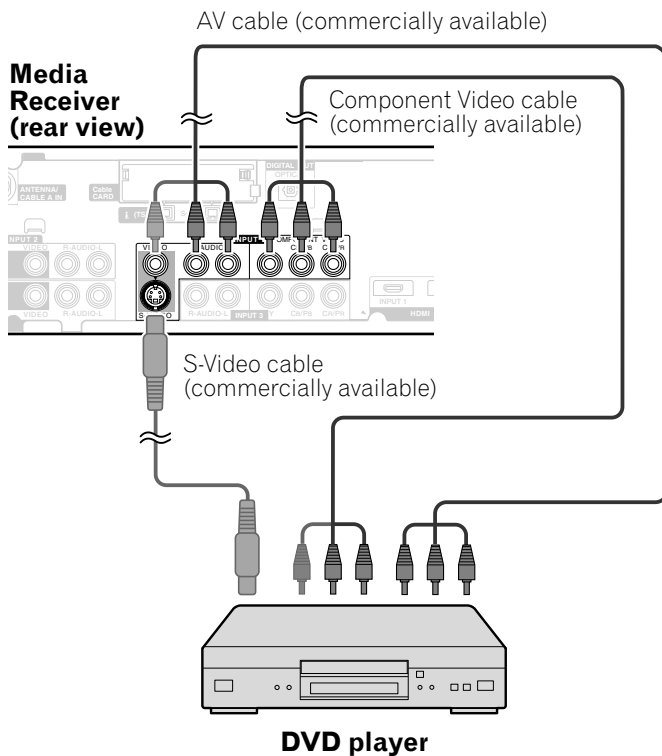

Displaying a DVD image

To watch a DVD image, press **INPUT 1** on the remote control unit or press **INPUT** on the Plasma Display to select INPUT1.

NOTE

- Refer to your DVD player instruction manual for the signal type.
- The INPUT 1 terminals are checked for cable connections in the order where; 1) Component Video, 2) S-Video, 3) Video.
- Connect external equipment to only terminals that are to be actually used.
- You can also use the INPUT 3 terminals when connecting only with the Component Video output terminals on a DVD player.

Watching a VCR image

Connecting a VCR

Use the **INPUT 2** terminals when connecting a VCR and other audiovisual equipment.

Media Receiver (rear view)

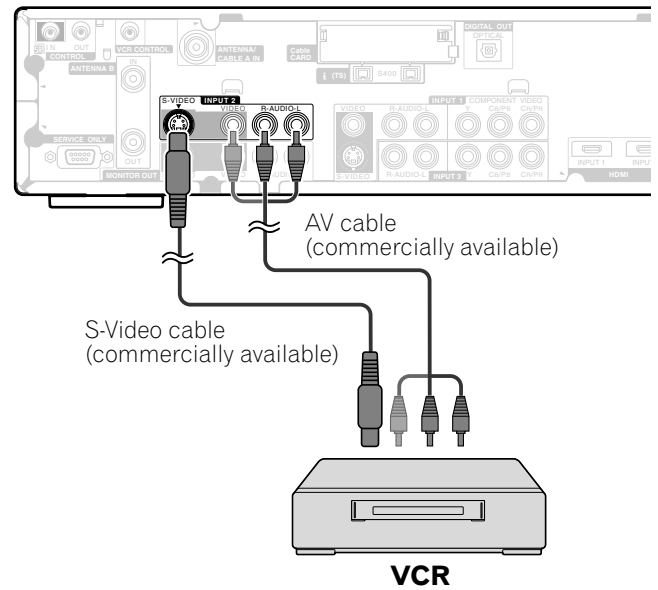

Displaying a VCR image

To watch a VCR image, press **INPUT 2** on the remote control unit or press **INPUT** on the Plasma Display to select INPUT2.

NOTE

- The INPUT 2 terminals are checked for cable connections in the order where; 1) S-Video, 2) Video.
- Connect external equipment to only terminals that are to be actually used.

Using HDMI Input

The INPUT 1 and INPUT 3 terminals include HDMI terminals to which digital video and audio signals can be input. To use the HDMI terminal, activate the terminal and specify the types of video and audio signals to be received from the connected equipment. For the types of these signals, see the operation manual that came with the connected equipment.

Before starting the menu, press **INPUT 1** (or **INPUT 3**) on the remote control unit or press **INPUT** on the Plasma Display to select INPUT 1 (or INPUT 3).

Input signal correlation table

1920*1080i@59.94/60Hz

720*480p@59.94/60Hz

1280*720p@59.94/60Hz

720(1440)*480i@59.94/60Hz

NOTE

- PC signals are not supported.

Connecting HDMI equipment

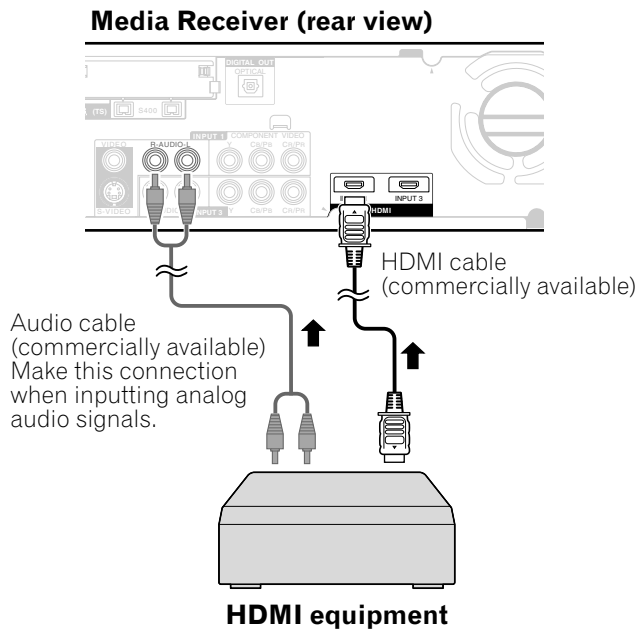

To activate the HDMI terminal:

- 1 Press **HOME MENU**.
- 2 Select "Option". (▲/▼ then **ENTER**)
- 3 Select "HDMI Input". (▲/▼ then **ENTER**)
- 4 Select "Setting". (▲/▼ then **ENTER**)
- 5 Select "Enable". (▲/▼ then **ENTER**)

Item	Description
Disable (factory default)	Deactivates the HDMI terminal.
Enable	Activates the HDMI terminal.

- 6 Press **HOME MENU** to exit the menu.

To specify the type of digital video signals:

- 1 Press **HOME MENU**.
- 2 Select "Option". (▲/▼ then **ENTER**)
- 3 Select "HDMI Input". (▲/▼ then **ENTER**)
- 4 Select "Video". (▲/▼ then **ENTER**)
- 5 Select the type of digital video signals. (▲/▼ then **ENTER**)
 - If you select "Auto", an attempt will be made to identify the type of digital video signals when digital video signals are received.

Item	Description
Auto (factory default)	Automatically identifies input digital video signals.
Color-1	Digital Component Video signals (4:2:2) locked
Color-2	Digital Component Video signals (4:4:4) locked
Color-3	Digital RGB signals locked

- 6 Press **HOME MENU** to exit the menu.

NOTE

- If you select a parameter other than "Auto", make such a setting that results in natural color.
- If no image appears, specify another digital video signal type.
- For the digital video signal types to be specified, check the operation manual that came with the connected equipment.

To specify the type of audio signals:

- 1 Press **HOME MENU**.
- 2 Select "Option". (▲/▼ then **ENTER**)
- 3 Select "HDMI Input". (▲/▼ then **ENTER**)
- 4 Select "Audio". (▲/▼ then **ENTER**)
- 5 Select the type of audio signals. (▲/▼ then **ENTER**)
 - If you select "Auto", an attempt will be made to identify the type of audio signals when audio signals are received.

Item	Description
Auto (factory default)	Automatically identifies input audio signals.
Digital	Accepts digital audio signals.
Analog	Accepts analog audio signals.

6 Press **HOME MENU** to exit the menu.

NOTE

- If no sound is output, specify another audio signal type.
- For the audio signal types to be specified, check the operation manual that came with the connected equipment.
- Depending on the equipment to be connected, you also need to connect analog audio cables.

Enjoying a game console or watching camcorder images

Connecting a game console or camcorder

Use the INPUT 4 terminals to connect a game console, camcorder and other audiovisual equipment.

Media Receiver (front view)

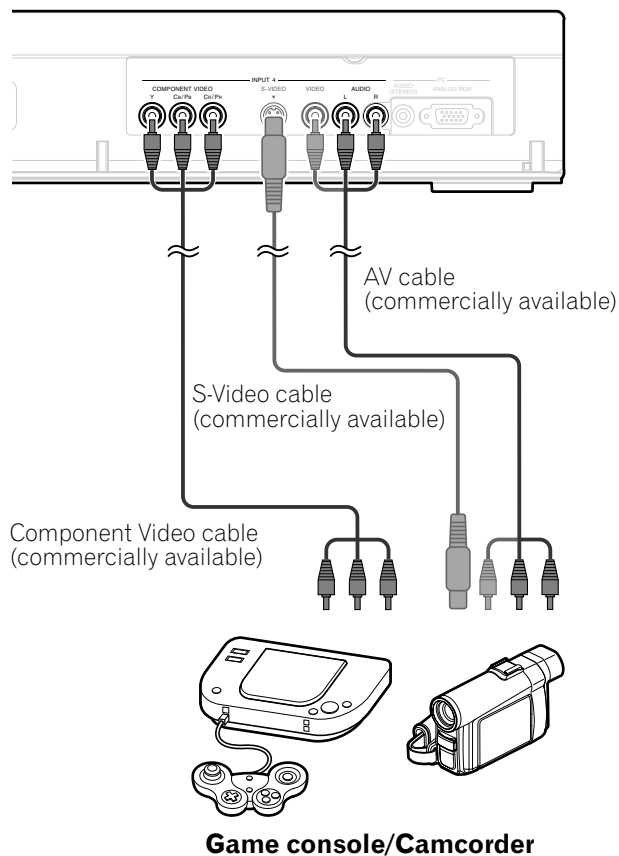

NOTE

- The INPUT 4 terminals are checked for cable connections in the order where; 1) Component Video, 2) S-Video, 3) Video.
- Connect external equipment to only terminals that are to be actually used.

Displaying an image of the game console or camcorder

To watch an image coming from the game console or camcorder, press **INPUT 4** on the remote control unit or press **INPUT** on the Plasma Display to select INPUT4.

Recording digital TV programs using a VCR or DVD recorder

If you connect recording equipment such as a VCR or DVD recorder to the MONITOR OUT terminals on the rear of the Media Receiver, you can record, for example, digital TV programs using the recording equipment.

You can also record digital TV programs more easily by using the supplied VCR controller. Connect the VCR controller to the VCR control terminal on the rear of the Media Receiver and then position the controller so that its light emitting section faces the remote control sensor on the recording equipment. For more information, see page 59.

Avoiding unwanted feedback

You can prevent unwanted feedback from adversely affecting the quality of images. Specify the output terminal whose output is to be inhibited.

- 1 Press **HOME MENU**.
- 2 Select "Option". (▲/▼ then **ENTER**)
- 3 Select "Monitor Out". (▲/▼ then **ENTER**)
- 4 Select "INPUT1 Prohibit", "INPUT2 Prohibit", "INPUT3 Prohibit", or "INPUT4 Prohibit". (▲/▼ then **ENTER**)
- 5 Press **HOME MENU** to exit the menu.

Connecting a recorder

Media Receiver (rear view)

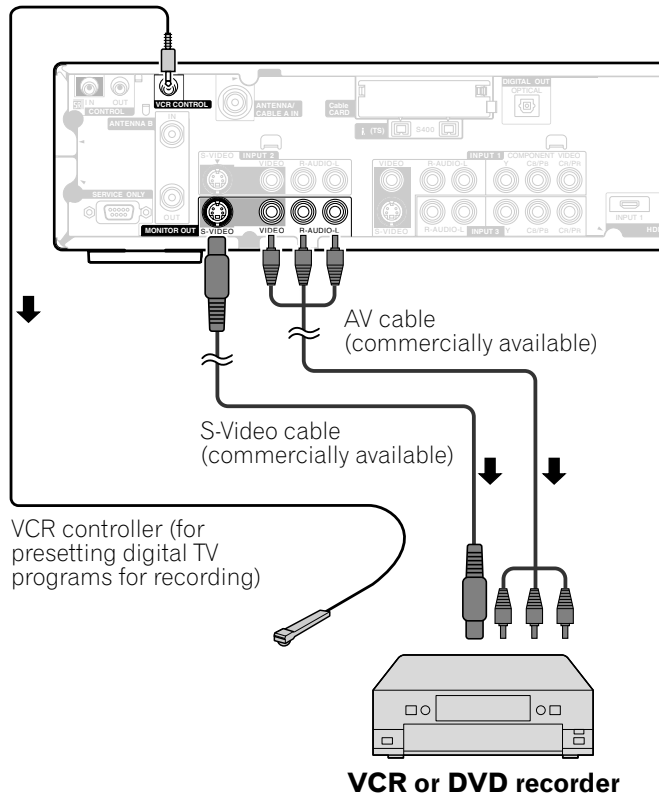

NOTE

- About the MONITOR OUT terminals
 - The MONITOR OUT terminals cannot output the following signals:
 - 1 Video signals input from the COMPONENT VIDEO terminal
 - 2 Video signals from a personal computer
 - 3 S-Video signals when a conventional TV channel is being received
 - 4 S-Video signals when Video signals (INPUT 1, 2, and 4) are being input
 - 5 Digital video and audio signals from the HDMI terminals
- When watching images played back on a VCR or DVD recorder connected to the MONITOR OUT terminals, select an input source (e.g., TV channel reception) on the recording equipment other than external input sources. Selecting an external input source may result in distorted images or noise.

Connecting other audio equipment

The digital audio output terminal (optical) on this system can output Dolby Digital signals. Using an optical digital cable, connect an AV receiver to the digital audio output terminal (optical) on the rear of the Media Receiver. This allows audio such as digital TV broadcasting to be played in high quality. If your AV receiver does not have a digital audio input terminal (optical), connect the MONITOR OUT terminals (AUDIO) on the rear of the Media Receiver to the audio input terminals on the AV receiver.

NOTE

- When using the digital audio output terminal (optical), you need to make settings depending on your AV receiver. For more information, see the instruction manual that came with the AV receiver.

Connecting an AV receiver

Media Receiver (rear view)

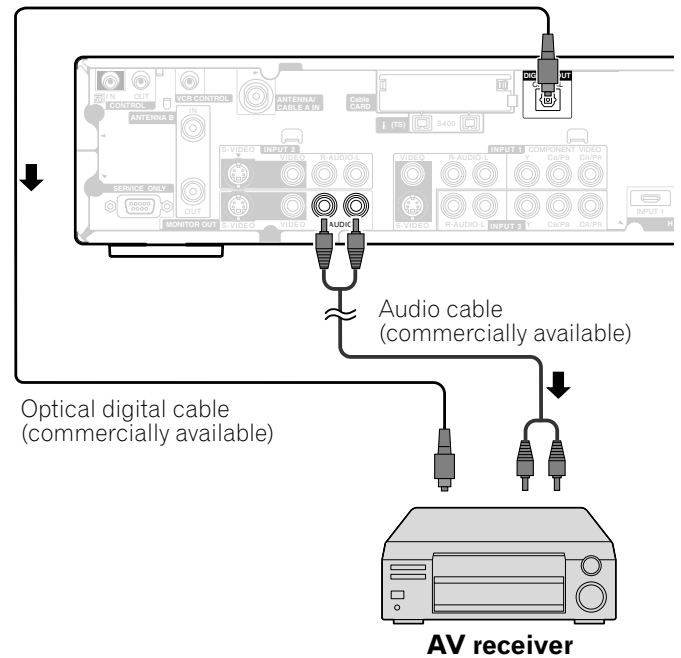

Switching the optical audio signal type

Set up for the DIGITAL AUDIO output terminal (OPTICAL), depending on your AV receiver.

- 1 Press **HOME MENU**.
- 2 Select "Option". (▲/▼ then **ENTER**)
- 3 Select "Digital Audio Out". (▲/▼ then **ENTER**)
- 4 Select "Dolby Digital" or "PCM". (▲/▼ then **ENTER**)

Item	Description
PCM (factory default)	Always outputs in the PCM format regardless of the types of signals.
Dolby Digital	For Dolby Digital encoded signals, outputs in the Dolby Digital format. For PCM encoded signals, outputs in the PCM format.

- 5 Press **HOME MENU** to exit the menu.

Watching a D-VHS image

What is i.LINK?

i.LINK is a digital serial interface for handling digital video, digital audio, and other data in two directions. i.LINK is Sony's term for the IEEE 1394 data transport bus. Digital AV equipment compatible with i.LINK can be connected using a single i.LINK cable. The i.LINK interface allows this PDP system to control one of up to two i.LINK compatible devices (in connection) that can be identified.

Which i.LINK devices are connectable?

For i.LINK devices, this system supports only D-VHS recorders. The i.LINK terminals on this system cannot be connected with other equipment such as DVD recorders, digital video cameras, personal computers, and PC peripheral devices because of differences in the specifications.

What can be recorded through i.LINK?

With D-VHS recorders connected to this system through i.LINK, you can record only digital TV programs. You cannot record conventional TV channels nor contents coming from external input sources and personal computers.

Connecting D-VHS recorders

Use the i.LINK terminals when connecting D-VHS recorders.

When connecting a single D-VHS recorder

Media Receiver (rear view)

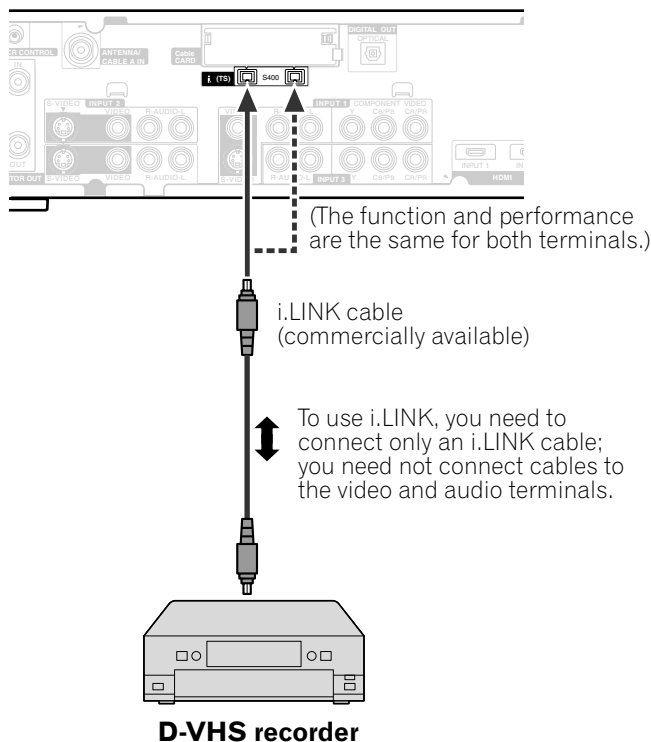

When connecting two D-VHS recorders

You can connect two D-VHS recorders directly to the i.LINK terminals on the rear of the Media Receiver.

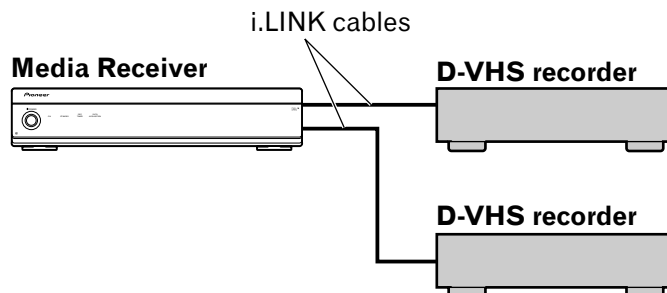

Using i.LINK cables you can also connect up to two D-VHS recorders in a daisy chain.

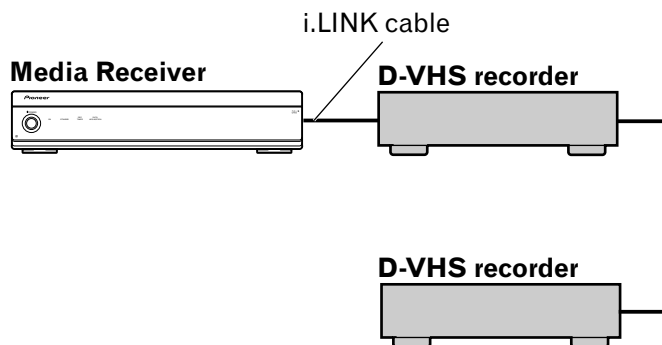

Precautions about i.LINK connections

- Use S400 i.LINK cables that have 4-pin plugs and are shorter than 3.5 m (11.48 feet).
- Some i.LINK devices cannot relay data when their power is off.
- Do not make the following loop connections:

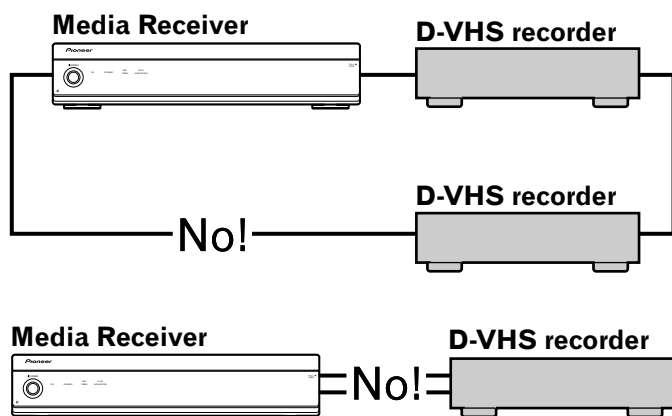

Displaying a D-VHS image

To watch a D-VHS image, press **i.LINK** on the remote control unit or press **INPUT** on the Plasma Display to select i.LINK.

Useful and important notification

Useful information

- D-VHS recorders connected through i.LINK can play back digital TV programs recorded using this system.
- D-VHS recorders connected through i.LINK can record only digital TV programs. Using i.LINK, those recorders cannot record conventional TV channels nor contents coming from external input sources.
- This system can be simultaneously connected with up to two D-VHS recorders that support i.LINK. You can control one of these D-VHS recorders (basic functions only).
- Some D-VHS recorders connected through i.LINK may not allow this system to control through the control panel screen or to display images and output sound.
- To record digital TV programs using connected D-VHS recorders, use D-VHS tape. You cannot use VHS tape nor S-VHS tape.
- Some D-VHS recorders connected though i.LINK may not allow this system to play back images and sound recorded on VHS tape, S-VHS tape, or (if with analog signals) D-VHS tape. If this is the case, connect the analog output terminals on the D-VHS recorder to INPUT 1, 2, 3, or 4 terminals on this system. See page 50.
- This system supports the Digital Transmission Content Protection (DTCP) technology. The DTCP is a copy protection technology that presents data coding and device authentication.
- i.LINK may not allow copy-restricted video, audio, and other data to be copied from one i.LINK device to another. It also may not allow video, audio, and other data to be transferred with equipment that does not support the DTCP.

Precautions

- While one D-VHS recorder connected through i.LINK is recording or playing back, do not switch on or off the other connected D-VHS recorder (not in use) or do not connect or disconnect the i.LINK cable from that D-VHS recorder. Doing so can result in image and sound interruption.
- Some D-VHS recorders that support i.LINK cannot relay data when their power is off. Check the instruction manual that came with your D-VHS recorder. This system allows you to change the setting for data relay in the standby mode. See "Setting up for i.LINK standby" on page 57.

Setting up for controlling a D-VHS recorder

You can operate the connected D-VHS recorder from the Plasma Display that shows the control panel screen. After making the connections, use the menu to specify the model of the D-VHS recorder to be operated. You can operate only a single D-VHS recorder from the Plasma Display.

- 1 Press **HOME MENU**.
- 2 Select "Tuner Setup". (↑/↓ then **ENTER**)
- 3 Select "Recorder Setup". (←/→ then **ENTER**)
- 4 Select "i.LINK Setup". (↑/↓ then **ENTER**)
- 5 Select "i.LINK List". (↑/↓ then **ENTER**)
- 6 Select the D-VHS recorder model to be operated. (↑/↓ then **ENTER**)

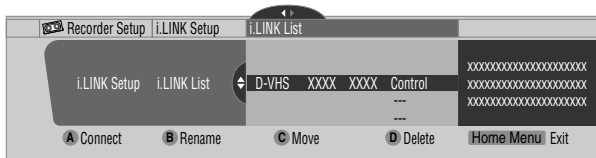

- 7 Press **A** to select "Connect".
- 8 Press **HOME MENU** to exit the menu.

NOTE

The following information appears at the right end of the i.LINK list to indicate the connection status of the D-VHS recorders:

- Control:** Data connection with the D-VHS recorder has been established and the recorder is ready for control.
- Link:** The D-VHS recorder has been physically connected, and can be controlled if it is selected for control.
- Other:** Equipment other than a D-VHS recorder has been physically connected and thus cannot be controlled.
- : Currently not physically connected

Editing the i.LINK list

The i.LINK list shows all devices connected through i.LINK interfaces. In this list, you can change the name or order of devices or delete device information.

- 1 Press **HOME MENU**.
- 2 Select "Tuner Setup". (↑/↓ then **ENTER**)
- 3 Select "Recorder Setup". (←/→ then **ENTER**)
- 4 Select "i.LINK Setup". (↑/↓ then **ENTER**)
- 5 Select "i.LINK List". (↑/↓ then **ENTER**)
- 6 Select the desired device. (↑/↓)

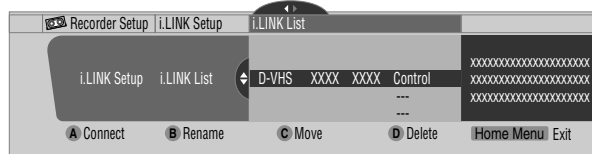

The following procedure differs depending on what you want to perform.

To change the name of a device:

- 7 Press **B** to select "Rename".
- 8 Enter up to 10 characters using ↑/↓, ←/→ and **ENTER**.



- 9 Press **A**.
- 10 Press **HOME MENU** to exit the menu.

To change the order of devices:

- 7 Press **C** to select "Move".
- 8 Select the new desired position. (↑/↓ then **ENTER**)
 - The selected device is moved to the selected position.
- 9 Press **HOME MENU** to exit the menu.

To delete information about a device:

- 7 Press **D** to select "Delete".
 - A confirmation message appears.
 - A warning message appears if the selected device has been preset for recording with the timer or if its power is on. If this is the case, you cannot delete the device that you have selected.
- 8 Press **A** to execute the deletion.
- 9 Press **HOME MENU** to exit the menu.

Setting up for i.LINK standby

Use the following procedure to enable data transfer between multiple i.LINK devices even when the system is in the standby mode.

- 1 Press **HOME MENU**.
- 2 Select "Tuner Setup". (▲/▼ then **ENTER**)
- 3 Select "Recorder Setup". (←/→ then **ENTER**)
- 4 Select "i.LINK Setup". (▲/▼ then **ENTER**)
- 5 Select "i.LINK Standby". (▲/▼ then **ENTER**)
- 6 Select "Enable". (▲/▼ then **ENTER**)
- 7 Press **HOME MENU** to exit the menu.

NOTE

- With "Enable" selected, the system relays data between multiple i.LINK devices even when in the standby mode; the i.LINK circuits are energized in that mode.
- With "Disable" (factory default) selected, less power is consumed when the system is in the standby mode; however the system does not relay data between multiple i.LINK devices. When i.LINK devices are not in connection, select "Disable", resulting in less power consumption.

In standby mode

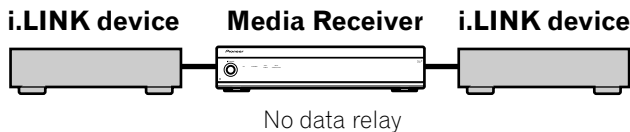

Operating the control panel screen

The control panel screen appears when you press **i.LINK**. It disappears when you press **i.LINK** again. To select a button on the control panel screen, press ▲/▼ or ←/→, and then press **ENTER** on the remote control.

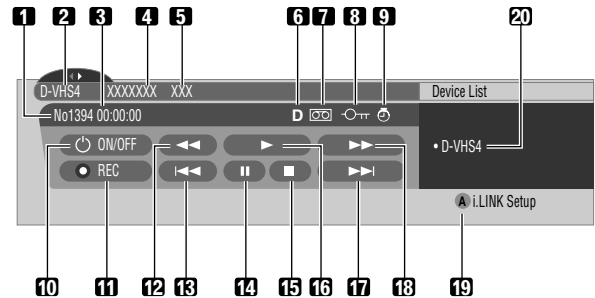

- 1 Shows the current status of the D-VHS recorder.
- 2 Shows the name of the currently selected device.
- 3 Shows counter time output by the D-VHS recorder.
- 4 Shows the manufacture name of the D-VHS recorder to be operated.
- 5 Shows the model name of the D-VHS recorder to be operated.
- 6 Shows the type of inserted video tape; D for D-VHS, S for S-VHS, and no display for VHS.
- 7 Appears when any tape has been inserted.
- 8 Appears when the inserted tape has been write protected. The inserted tape cannot be used for recording when this indicator appears.
- 9 Appears when the D-VHS recorder has been preset for recording and is in the standby mode.
- 10 Switches on and off the D-VHS recorder.
- 11 Starts recording.
- 12 Rewinds to the start of the current program.
- 13 Rewinds the tape.
- 14 Pauses the tape.
- 15 Stops the current tape motion.
- 16 Starts playing back.
- 17 Forwards to the start of the next program.
- 18 Forwards the tape.
- 19 Exits the control panel screen and displays the i.LINK Setup menu.
- 20 Allows you to change the D-VHS recorder to be operated. After pressing this button, press ▲/▼ to select the desired model from the list, and then press **ENTER**.

NOTE

- If no i.LINK device has been connected, "No i.LINK devices are connected." appears. If this is the case, connect i.LINK devices.
- If none of the connected equipment has been supported for control, you cannot execute control.

Watching an image from a personal computer

Connecting a personal computer

Use the PC terminals to connect a personal computer.

NOTE

- The PC input terminals are DDC2B-compatible.
- Plug & Play may not correctly function, depending on personal computers in use.

Media Receiver (front view)

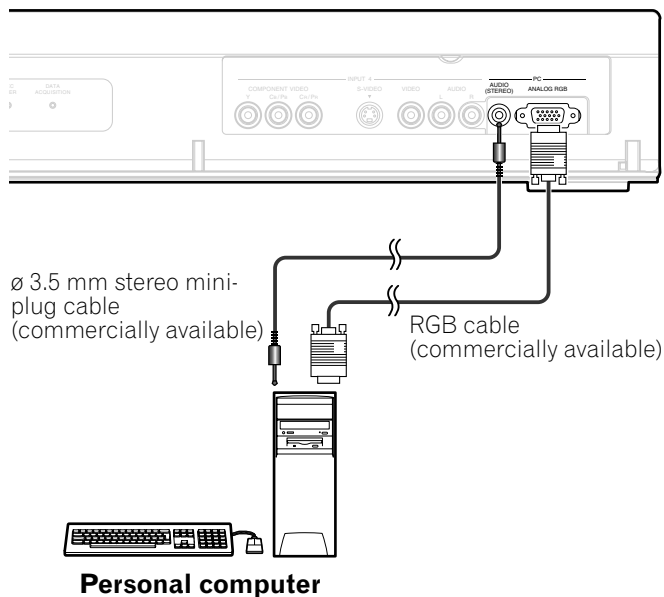

Displaying an image from a personal computer

When connecting to a personal computer, the input signal type is automatically identified. If the personal computer image does not come in clearly, you may need to use Auto Setup in the menu. See page 45.

To watch an image coming from the personal computer, press **PC** on the remote control unit or press **INPUT** on the Plasma Display to select "PC".

NOTE

- The PC terminals cannot be used for audiovisual equipment.

Signal names for 15-pin mini D-sub connector

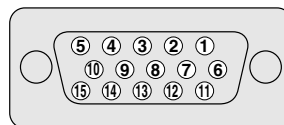

(front view)

Pin No.	Signal name
1	R
2	G
3	B
4	Not connected
5	Not connected
6	GND (ground)
7	GND (ground)
8	GND (ground)
9	+5V
10	GND (ground)
11	Not connected
12	SDA
13	HD
14	VD
15	SCL

NOTE

- A Macintosh adaptor may be required for use with some Macintosh computers.

Computer compatibility chart

Resolution	Frequency	Remarks
720 × 400	70 Hz	
640 × 480	60 Hz	
	65 Hz	Macintosh 13" (67 Hz)
	72 Hz	
800 × 600	75 Hz	
	56 Hz	
	60 Hz	
832 × 624	72 Hz	
	74.5 Hz	Macintosh 16"
	75 Hz	
1024 × 768	75 Hz	Macintosh 19"
	60 Hz	
	70 Hz	
1280 × 768	75 Hz	
	56 Hz	
	60 Hz	
	70 Hz	

Connecting the VCR controller

Connect the supplied VCR controller to the Media Receiver. This allows you to preset digital TV programs for recording; see page 48. When the specified time comes, the system in the standby mode is automatically switched on and the specified TV program is recorded using the connected VCR or DVD recorder.

NOTE

- Make sure to leave the VCR power on when presetting TV programs for recording with the VCR controller.
- Be sure to firmly connect the VCR controller to the VCR control terminal on the rear of the Media Receiver. If you have mistakenly connected it to the CONTROL IN or CONTROL OUT terminal, remote control or other operations may be disabled.

Media Receiver (rear view)

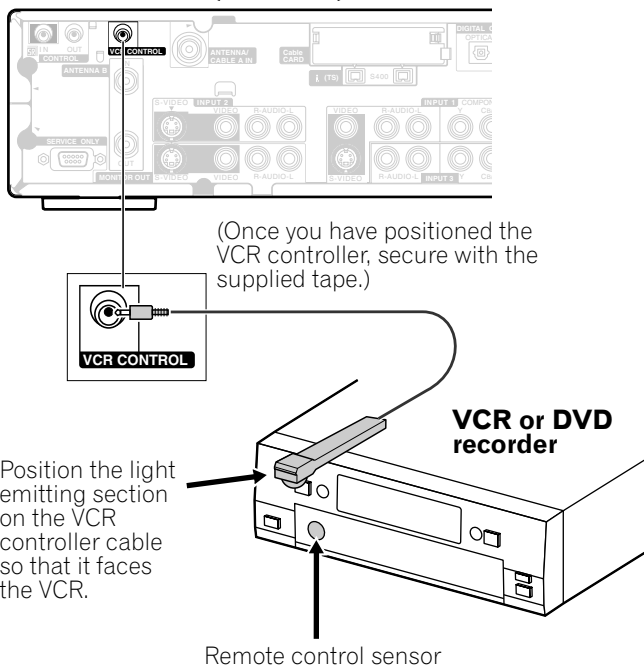

Use the following procedure to set the manufacture of the recording equipment:

- 1 Press **HOME MENU**.
- 2 Select "Tuner Setup". (▲/▼ then **ENTER**)
- 3 Select "Recorder Setup". (◀/▶ then **ENTER**)
- 4 Select "VCR Setup". (▲/▼ then **ENTER**)
- 5 Select the manufacture of the recording equipment. (▲/▼ then **ENTER**)



- The screen for recording test appears.
- 6 Check that the power to the recording equipment is on, and insert tape into the slot.
 - Insert tape you think it all right to erase its contents. The contents will be erased because Rec and Stop codes are output in the test.
 - Check that the light emitting section on the VCR controller cable faces the recording equipment.
 - 7 Press **A** to execute recording test.
 - If the recording equipment fails to start and stop recording, check and change the specified recording equipment manufacture.
 - 8 Press **A** to select "Yes, Store Setting".
 - 9 Press **HOME MENU** to exit the menu.

NOTE

- Even if you correctly specify the manufacture of the recording equipment, control of some models may be disabled.
- Perform the recording test when the recording equipment is not in recording standby or is not recording.
- The recording test takes approximately 10 seconds.
- The PIONEER 1 (DVD recorder) has been set as the factory default.

The lists of controllable recording equipment manufactures

Manufacture	Manufacture	Manufacture	Manufacture
Admiral	Harley Davidson	Philco	Toshiba
Advantz	Harman/Kardon	Philips	Totevision
Adventura	Harwood	Pilot	Unitech
Aiko	Headquarter	Pioneer	Vector
Aiwa	Hitachi	Portland	Vector Research
Akai	JVC	Profitronic	Video Concepts
American High	Jensen	Proscan	Videosonic
Asha	KEC	Protec	Wards
Audiovox	KLH	Pulsar	White Westinghouse
Beaumark	Kenwood	Quarter	XR-1000
Bell & Howell	Kodak	Quartz	Yamaha
Broksonic	LXI	Quasar	Zenith
CCE	Lloyd's	RCA	
Calix	Logik	Radio Shack	
Canon	MEI	Radix	
Capehart	MGA	Randex	
Carver	MGN Technology	Realistic	
Cineral	MTC	Ricoh	
Citizen	Magnasonic	Runco	
Colt	Magnavox	STS	
Craig	Magnin	Salora	
Curtis Mathes	Marantz	Samsung	
Cybernex	Marta	Sanky	
Daewoo	Matsushita	Sansui	
Daytron	Memorex	Sanyo	
Denon	Minolta	Scott	
Dynatech	Mitsubishi	Sears	
Electrohome	Motorola	Semp	
Electroponic	Multitech	Sharp	
Emerex	NAD	Shintom	
Emerson	NEC	Shogun	
Fisher	Nikko	Singer	
Fuji	Nikon	Sony	
Funai	Noblex	Sylvania	
GE	Olympus	Symphonic	
Garrard	Optimus	TMK	
Go Video	Optonica	Tatung	
GoldStar	Orion	Teac	
Gradiente	Panasonic	Technics	
Grundig	Penney	Teknika	
HI-Q	Pentax	Thomas	

Some modes of the listed manufactures may not allow control through the VCR controller.

Connecting control cords

Connect control cords between the Media Receiver and other PIONEER equipment having the **SR** logo. You can then operate the connected equipment by sending commands from its remote control sensor on the Media Receiver.

After the CONTROL IN terminals have been connected, the remote control sensors on the connected equipment do not accept commands from the remote control units. Face the remote control units to the remote control sensor on the Plasma Display when operating the connected equipment.

NOTE

- Make sure that the power is turned off when making connections.
- Complete all component connections before making control cord connections.

About SR+

The CONTROL OUT terminal on the rear of the Media Receiver supports **SR+** that allows linked operations with a PIONEER AV receiver. **SR+** presents functions such as the input switch linkage operation function and the DSP surround mode display function. For more information, see the instruction manual that came with the PIONEER AV receiver supporting **SR+**.

NOTE

- While in connection through **SR+**, the volume on this system is temporarily minimized.

Media Receiver (rear view)

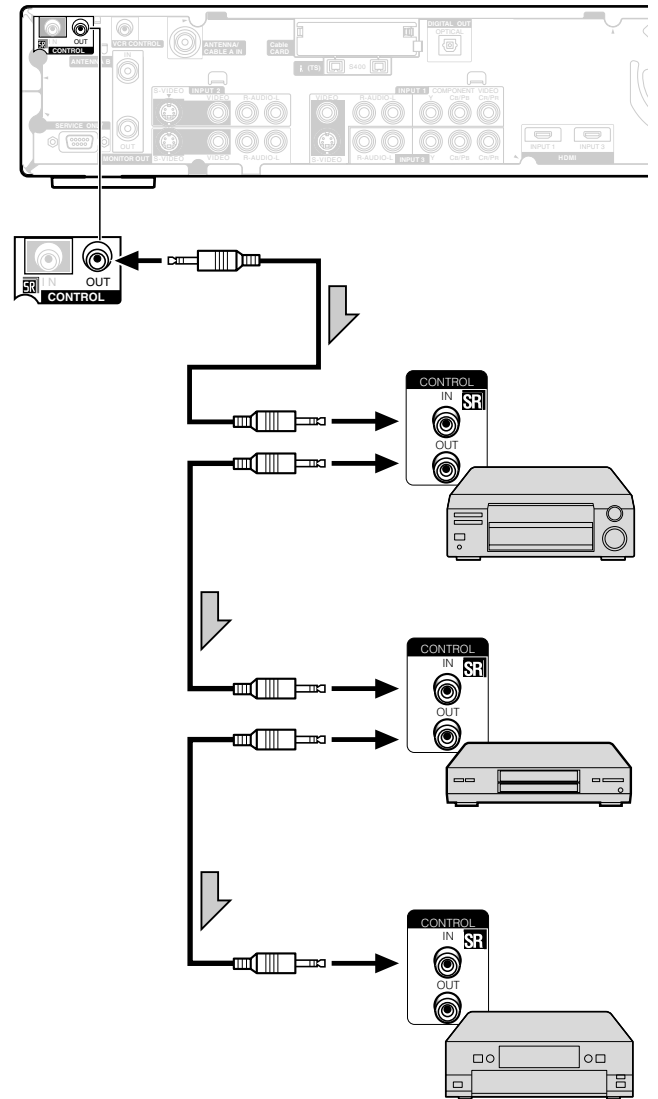

The control cables (commercially available) are mono sound cables with mini plugs (no resistance).

Learning function of the remote control unit

You can operate the connected AV products (AV Receiver, Cable Box, SAT tuner, VCR, DVD, DVD recorder, LD) using the learning function of your remote control unit. This remote control unit has a function that can memorize each remote control code.

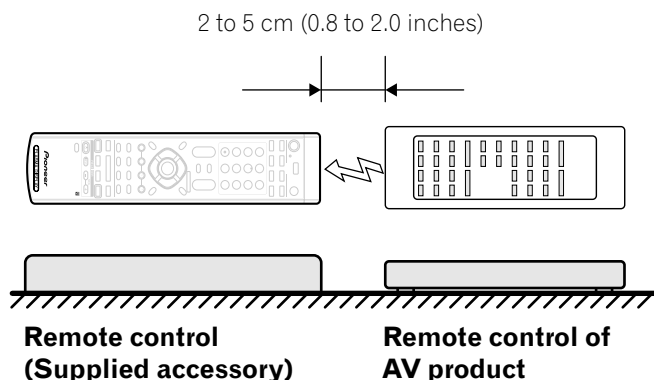

Presetting manufacture codes

- 1 Slide the **Mode switch** to match the device to which you want to preset the remote control signal.
- 2 Press **EDIT/LEARN** and **1** at the same time.
 - The LED flashes.
- 3 Press **0 – 9** to enter the manufacture code. See page 63.
 - Preset mode is finished once the LED no longer lights up.

NOTE

- To exit the Edit mode halfway, press **EDIT/LEARN** again.
- If the **Mode switch** selection is changed when in the Edit mode, the Edit mode is cancelled.
- If no operation is performed for more than one minute, the Edit mode is cancelled.
- When you enter a code not listed, the LED flashes quickly.
- If the table on page 63 does not include your desired manufacturer or the remote control does not work, you can make the memory learn its signal by the Learn mode.
- The initial mode is "000" (PIONEER).

Using the learning function

- 1 Slide the **Mode switch** to match the device whose remote control signal you want to be learned.
- 2 Press **EDIT/LEARN** and **2** at the same time.
 - The LED flashes.
- 3 Press a button to be learned.
 - The LED lights up.
 - For the functions that can be learned, see pages 64 to 68.
 - When learning is finished, the LED starts flashing again.
- 4 Press **EDIT/LEARN** again to exit the Learn mode.

NOTE

- To exit the Learn mode halfway, press **EDIT/LEARN** again.
- If the **Mode switch** selection is changed when in the Learn mode, the Learn mode is cancelled.
- If no operation is performed for more than one minute, the Learn mode is cancelled.
- It takes about 2 seconds to finish code transmission. Do not interrupt it halfway. Wait until the LED flashes again.
- You can reset all learned codes to the factory defaults. When not in the Learn mode, press and hold TV , and then press and **VOL +** (RECEIVER section) at the same time.

Manufacture codes

	CABLE/SAT	VCR	DVD/DVR
000	PIONEER1 (CABLE)	PIONEER	PIONEER(DVD)
001	PIONEER2 (CABLE)	FISHER	PANASONIC(DVD)
002	JERROLD1 (CABLE)	FISHER2	SAMSUNG(DVD)
003	JERROLD2 (CABLE)	FISHER3	SONY(DVD)
004	JERROLD3 (CABLE)	GOLDSTAR	TOSHIBA(DVD)
005	JERROLD4 (CABLE)	HITACHI	JVC(DVD)
006	JERROLD5 (CABLE)	HITACHI2	PIONEER(DVD-RECORDER)
007	JERROLD6 (CABLE)	HITACHI3	PIONEER2(DVD-RECORDER)
008	JERROLD7 (CABLE)	MAGNAVOX2	PIONEER3(DVD-RECORDER)
009	JERROLD8 (CABLE)	MITSUBISHI	PANASONIC(DVD-RECORDER)
010	JERROLD9 (CABLE)	MITSUBISHI2	PANASONIC2(DVD-RECORDER)
011	JERROLD10 (CABLE)	MITSUBISHI3	PANASONIC3(DVD-RECORDER)
012	S.A.1 (CABLE)	MITSUBISHI4	PHILIPS(DVD-RECORDER)
013	S.A.2 (CABLE)	MITSUBISHI5	SHARP (DVD-RECORDER)
014	S.A.3 (CABLE)	MITSUBISHI6	SHARP 2(DVD-RECORDER)
015	S.A.4 (CABLE)	PANASONIC	TOSHIBA(DVD-RECORDER)
016	ZENITH1 (CABLE)	PANASONIC2	TOSHIBA2(DVD-RECORDER)
017	ZENITH2 (CABLE)	PANASONIC3	
018	ZENITH3 (CABLE)	RCA	
019		RCA2	
020	PIONEER(SAT)	RCA3	PIONEER(LD)
021	RCA1 (SAT)	SANYO	KENWOOD(LD)
022	RCA2 (SAT)	SANYO2	PANASONIC1 (LD)
023	SONY (SAT)	SANYO3	PANASONIC2 (LD)
024		SHARP	PHILIPS(LD)
025		SHARP2	RCA(LD)
026		SHARP3	SONY(MDP)
027		SONY(BETA)	SONY(LD)
028		SONY(VHS)	
029		SONY(8mm)	
030		TOSHIBA	
031		JVC	
032		JVC2	
033		JVC3	
034		JVC4	
035		JVC5	
036		ZENITH	
037		MITSUBISHI(J-3)	
038		SHARP(J-2)	
039		PANASONIC(J-3)	
040		TOSHIBA(J-3)	
041		GRANDIENTE	
042		AKAI	
043		PIONEER2	
044		SANYO4	
045		MATSUI	
046		AIWA	
047		ALBA81	
048		BUSH	
049		THOMSON	
050		BAIRD	
051		TELEFUNKEN	
052		ALBA	

	CABLE/SAT	VCR	DVD/DVR
053		Grundig1	
054		Grundig2	
055		Grundig3	
056		SONY2	
057		SONY3	
058		SONY4	
059		RCA4	
060		PHILIPS	
061		PHILIPS2	
062		PHILIPS3	
063		PHILIPS4	
064		PHILIPS5	
065		PHILIPS6	
066		SAMSUNG	
067		SAMSUNG2	
068		SAMSUNG3	
069		SAMSUNG4	
070		SAMSUNG5	
071		SAMSUNG6	
072		MARANTZ	
073		MARANTZ2	
074		GE	
075		GE2	
076		GE3	
077		YAMAHA	
078		YAMAHA2	
079		YAMAHA3	
080		YAMAHA4	
081		CURTIS_MATHIS	
082		CURTIS_MATHIS2	
083		CURTIS_MATHIS3	
084		FUNAI	
085		ADMIRAL	
086		KENWOOD	
087		KENWOOD2	
088		KENWOOD3	
089		NEC	
090		NEC2	
091		NEC3	
092		NEC4	
093		WARDS	
094		WARDS2	
095		WARDS3	
096		WARDS4	
097		MEMOREX	
098		MEMOREX2	
099		JC_PENNY	
100		JC_PENNY2	
101		JC_PENNY3	
102		JC_PENNY4	
103		JC_PENNY5	
104		JC_PENNY6	

Using the remote control unit to control other devices

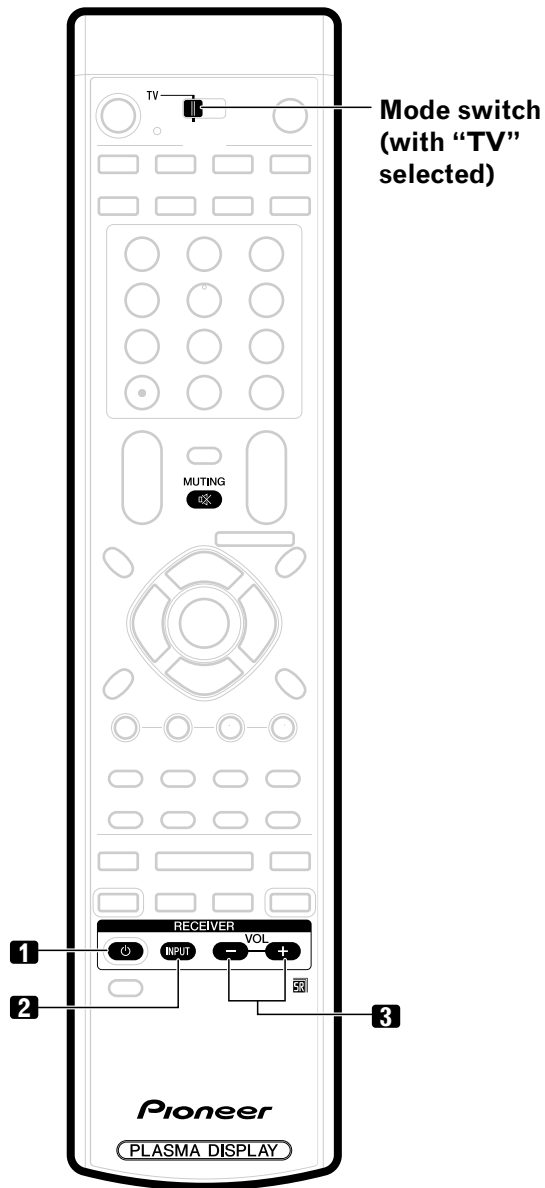

Receiver control buttons

When a Pioneer receiver is connected to the display, the receiver can be operated using buttons **1** to **3**.

When a non-Pioneer receiver is connected to the display, the signals for **1** to **3** must first be learned before operating. See page 62.

- 1 RECEIVER** (STANDBY/ON)
Turns the receiver power on and off.
- 2 RECEIVER INPUT**
Selects the input source connected to the receiver.
- 3 RECEIVER VOL +/-**
Adjusts the receiver volume level. Press **VOL +** to increase the volume and **VOL -** to decrease it.

NOTE

- **(RECEIVER) MUTING**
Allows the remote control unit to learn receiver's mute signal. Use this button when the mode switch is set to a position other than TV.
- The color-highlighted buttons on the remote control can learn the control signal from another device's remote control.

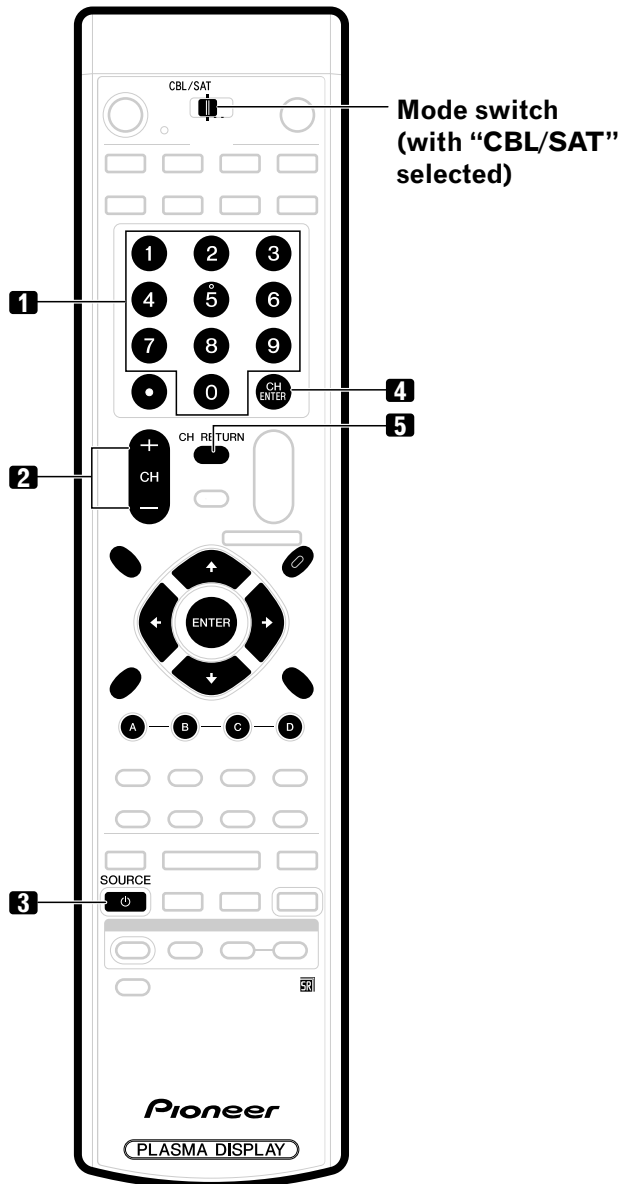

**Mode switch
(with "CBL/SAT"
selected)**

Cable control buttons

When the **Mode switch** is set to CBL/SAT, the cable converter connected to the display can be operated using **1** to **5**. Cable converters made by other manufacturers and not preset can also be operated using the remote control unit if **1** to **5** have learned the functions. See page 62.

1 0 – 9

Press a button (or buttons) that corresponds to the channel that you want to watch.

2 CH +/-

Press **CH +** or **CH -** to tune in a higher or lower channel.

3 SOURCE

Turns the cable converter power on and off.

4 CH ENTER *

Fix the selected channel with the direct channel selection buttons.

5 CH RETURN *

Press to switch between the current channel and the channel you were watching immediately before.

* Some manufacturers do not preset **CH ENTER** and **CH RETURN**. Use these buttons to learn if necessary.



NOTE

- CABLE and SAT cannot be selected at the same time.
- The color-highlighted buttons on the remote control can learn the control signal from another device's remote control.

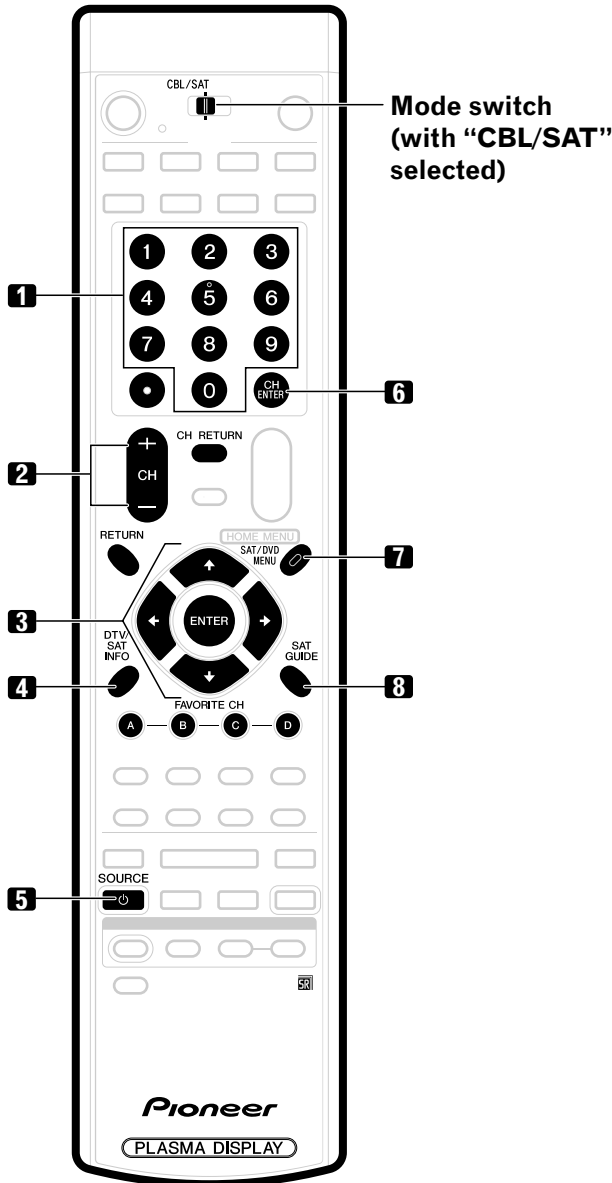

SAT control buttons

When the SAT is preset by the learning function of the remote control, the remote control unit buttons will function as shown below.

- When the **Mode switch** is set to CBL/SAT, satellite broadcast tuners made by other manufacturers and not preset can also be operated with the remote control unit if **1** to **8** have learned the functions. See page 62.

1 0 – 9

Press a button (or buttons) that corresponds to the channel that you wish to watch.

2 CH +/-

Press **CH +** or **CH –** to tune in a higher or lower channel.

3 ENTER, ↑/↓/←/→

ENTER: Press to activate the selected function.

↑/↓/←/→: Press the button to select items on the SAT GUIDE screen or SAT MENU screen.

4 SAT INFO

When this button is pressed, information on satellite broadcasting will appear.

- Use this button to learn if necessary.

5 SOURCE

Turns the Satellite broadcast tuner power on and off.

6 CH ENTER

Fix the selected channel with the direct channel selection buttons.

- Use this button to learn if necessary.

7 SAT MENU

When this button is pressed, the satellite broadcasting menu screen will appear.

8 SAT GUIDE

When this button is pressed, the satellite broadcasting guide screen will appear.

NOTE

- CABLE and SAT cannot be selected at the same time.
- The color-highlighted buttons on the remote control can learn the control signal from another device's remote control.

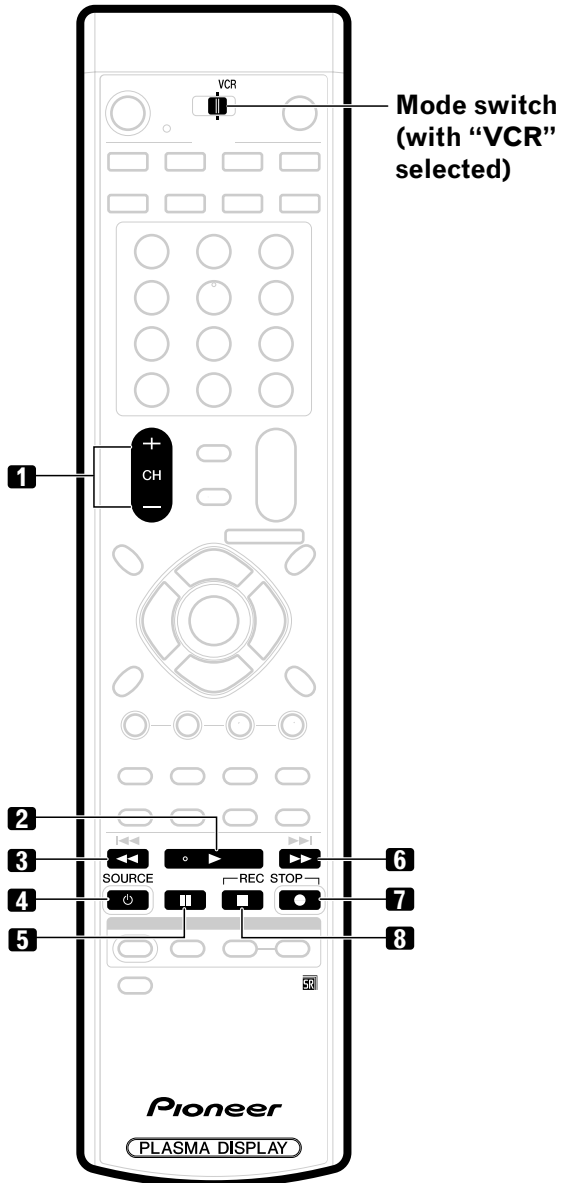

Mode switch
(with "VCR"
selected)

VCR control buttons

When the VCR is preset by the learning function of the remote control, the remote control unit buttons will function as follows when the **Mode switch** of the remote control unit is set to VCR.

- When the input selector button having the same number as the input terminal connecting the VCR is pressed, the VCR can be operated using **1 to 8**.
- VCR made by other manufacturers and not preset can also be operated using the remote control unit if **1 to 8** have learned the functions. See page 62.

- 1 CH +/-**
Press to select the channel of the TV tuner on the VCR.
- 2 ► (PLAY)**
Selects playback.
- 3 ◀◀ (REW)**
Rewinds the tape and allows picture search.
- 4 SOURCE** 
Turns the power of the VCR on and off.
- 5 || (PAUSE/STILL)**
Sets pauses and still pictures.
- 6 ►► (FF)**
Rapidly advances the tape and allows picture search.
- 7 ● (REC)**
Starts recording.
- 8 ■ (STOP)**
Stop tape transport.

NOTE

- The color-highlighted buttons on the remote control can learn the control signal from another device's remote control.

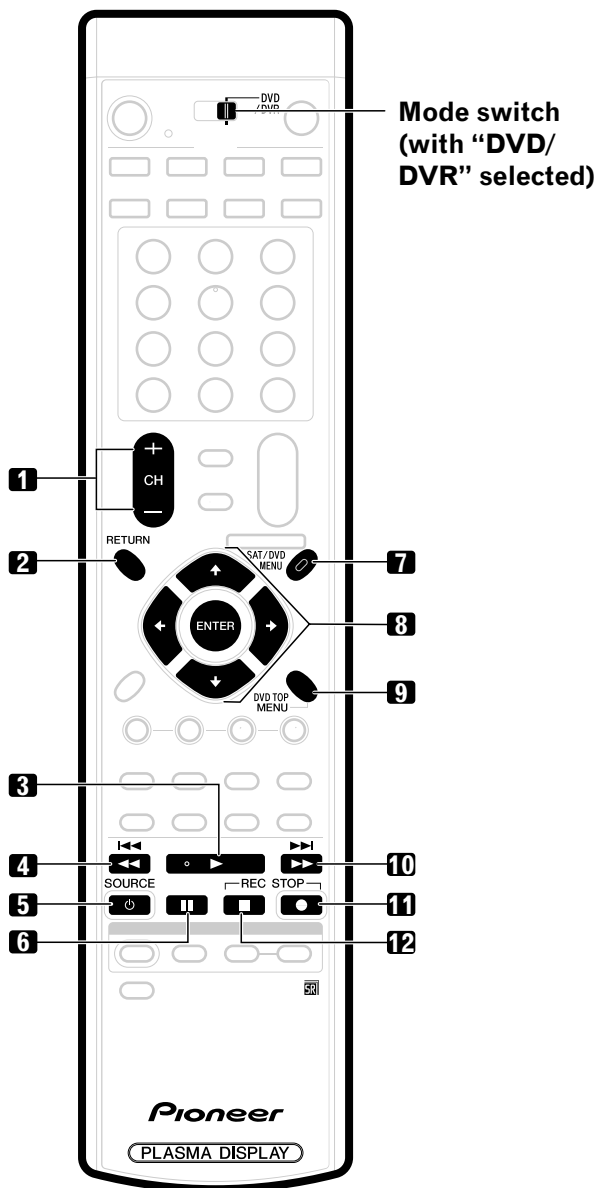

- 1 CH +/- (DVD recorder only)**
Press to change the channel of the tuner built in the DVD recorder.
 - 2 RETURN**
When the DVD menu is in display, press to restore the immediately previous screen.
 - 3 ► (PLAY)**
Selects playback.
 - 4 ◀◀ (SCAN)/◀◀ (CHAPTER SEARCH)**
Continue pressing to go backward. Pressing quickly once takes you to the start of the chapter currently playing. Each time you press it, you move back to the start of the previous chapter.
 - 5 SOURCE ⏻**
Turns the power of the DVD player or DVD recorder on and off.
 - 6 || (PAUSE/STILL)**
Sets pauses and still pictures.
 - 7 SAT/DVD MENU (DVD, DVD recorder)**
When this button is pressed, the DVD menu will appear.
 - 8 ENTER, ▲/▼/◀/▶ (DVD, DVD recorder)**
ENTER: Press to activate the selected function.
▲/▼/◀/▶: Press the button to select items on the DVD MENU screen.
 - 9 DVD TOP MENU (DVD, DVD recorder)**
When this button is pressed, the DVD top menu will appear.
 - 10 ►► (SCAN)/►► (CHAPTER SEARCH)**
Continue pressing for fast forward. Pressing quickly once takes you to the start of the next chapter. Each time you press it, you move ahead to the start of the next chapter.
 - 11 ● (REC)**
Starts recording.
 - 12 ■ (STOP)**
Playback stops when pressing once. With some DVD players or DVD recorders, pressing the button twice may open the disc tray.
- 11, 12 REC STOP**
Press and hold ●, and then press this button to stop recording. This operation is true of only Pioneer DVD recorders.

NOTE

- The DVD player or DVD recorder cannot be selected at the same time.
- The color-highlighted buttons on the remote control can learn the control signal from another device's remote control.

DVD/DVR control buttons

When the DVD/DVR is preset by the learning function of the remote control, the remote control unit buttons will function as follows when the **Mode switch** of the remote control unit is set to DVD/DVR.

- When the input selector button having the same number as the input terminal connecting a DVD player or DVD recorder is pressed, these players can be operated using **1 to 12**.
- DVD players or DVD recorders made by other manufacturers and not preset can also be operated using the remote control unit if **1 to 12** have learned the functions. See page 62.

Troubleshooting

Problem	Possible Solution
• No power.	<ul style="list-style-type: none"> • Make sure the Plasma Display and the Media Receiver are connected correctly. (See page 18.) • Is the power cord disconnected? (See page 23.) • Has the main power been turned on? (See page 24.) • Check if you pressed TV \cup on the remote control unit. (See page 24.) If the indicator on the system lights up red, press TV \cup.
• Green and red rectangles appear on the screen alternately.	<ul style="list-style-type: none"> • Check if the system cable has been disconnected or almost disconnected? (See page 18.)
• The system cannot be operated.	<ul style="list-style-type: none"> • External influences such as lightning, static electricity, etc., may cause improper operation. In this case, operate the system after first turning the power of the Plasma Display and the Media Receiver, or unplugging the power cord and re-plugging it in after 1 or 2 minutes.
• Remote control unit does not operate.	<ul style="list-style-type: none"> • Is the Mode switch set correctly? Slide it to the TV setting position. (See page 14.) • Are batteries inserted with polarity (+, -) aligned? (See page 20.) • Are batteries worn out? (Replace with new batteries.) (See page 20.) • Operate the remote control unit while pointing it toward the remote control sensor on the Plasma Display. (See page 20.) • Are you using it under strong or fluorescent lighting? • Is a fluorescent light illuminated near the remote control sensor?
• No image and audio is presented.	<ul style="list-style-type: none"> • Check if the input source for video or PC has been unintentionally selected although you want to watch a TV channel. (See page 25.) • Check if you have activated the Parental Control function. (See page 33.) Enter a password to temporarily cancel the Parental Control function. (See page 37.)
• No picture.	<ul style="list-style-type: none"> • Is connection to other components correct? (See pages 50 to 58.) • Is a non-compatible PC signal being input? (See page 58.) • Is picture adjustment correct? (See page 41.)
• Audio is output but no image is presented.	<ul style="list-style-type: none"> • Check if you have selected "Picture Off" for Energy Save. With this option selected, the screen is deactivated; only audio is output. To restore the screen display, press any button other than VOL +/- and MUTING. (See page 43.)
• Images are presented but no audio is output.	<ul style="list-style-type: none"> • Check if you have selected the minimum volume. (See page 26.) • Check if you have muted sound. (See page 26.) • When using a video or PC input source, check that the audio terminal is also in connection. (See pages 50 to 54 and 58.)
• Sound is reversed between the right and left.	<ul style="list-style-type: none"> • Check if the speaker cable connections have been reversed between the right and left or if the speaker cable from either speaker has been disconnected. (See pages 12 and 18.)
• Sound is output from only a single speaker.	<ul style="list-style-type: none"> • Has the balance been correctly adjusted? (See pages 42 and 43.)
• Picture is cut off.	<ul style="list-style-type: none"> • Is the image position correct? (See pages 44 and 45.) • Has the correct screen size been selected? (See page 46.)
• Strange color, light color, dark or color misalignment.	<ul style="list-style-type: none"> • Adjust the picture tone. (See page 41.) • Is the room too bright? The picture may look dark in a room that is too bright.
• Power is suddenly turned off.	<ul style="list-style-type: none"> • Is the sleep timer set? (See page 40.) • Check the power control setting. (See pages 43 and 44.) • The system's internal temperature has increased. Remove any objects blocking vent or clean. (See pages 15 and 16.)

Code	Message	Check
SD04	Powering off. Internal temperature too high. Check temperature around PDP.	Check if the ambient temperature of the Plasma Display is high.
SD05	Powering off. Internal protection circuits activated, Is there a short in speaker cable?	Check the speaker cable connections between the Plasma Display and the speakers.
SD11	Powering off. Internal temperature too high. Check temperature around media receiver.	Check if the ambient temperature of the Media Receiver is high.

IMPORTANT NOTICE:

This Product (Media Receiver) utilizes in part certain software products (the GNU Software) which are licensed under GNU General Public License and/or Library General Public License (collectively GPL/LGPL).

Customers have the right to acquire, modify and re-distribute the software source code of the GNU Software.

For customers who would like to obtain such source code, it can be acquired by requesting by email to mr_support@pioneer-pdt.com.

Pioneer does not charge any fee for the copy of the source code, except for the actual cost incurred for shipment or transportation.

NO WARRANTY:

The GNU Software is licensed to you subject to the terms of GPL/LGPL and is provided AS IS without warranty of any kind, whether express, implied or otherwise.

To the maximum extent permitted by law, implied warranty of merchantability or of fitness for a particular purpose, as well as warranty of non-infringement, are entirely disclaimed with respect to the GNU Software.

To the maximum extent permitted by applicable law, Pioneer and its suppliers disclaim, and shall not be liable to you or any other user of such software for, any indirect, special, incidental, or consequential damages, including lost profits, and loss of data or loss of the use of any data, arising from or relating to the use of the GNU Software, regardless of whether Pioneer or its suppliers have been advised of the possibility of such damages.

This disclaimer of warranty is intended to supplement the warranty disclaimer provided under GPL/LGPL and shall not be deemed to narrow the scope of such disclaimer in any manner.

PLEASE SEE the GPL/LGPL License Terms and Conditions applicable to the GNU Software by accessing the following websites

<http://www.gnu.org/licenses/gpl.html>

and

<http://www.gnu.org/licenses/lgpl.html>.

Specifications

Item	50" Plasma Display, Model: PDP-504PU	43" Plasma Display, Model: PDP-434PU
Number of Pixels	1280 × 768 pixels	1024 × 768 pixels
Audio Amplifier	13 W + 13 W (1 kHz, 10 %, 8 Ω)	13 W + 13 W (1 kHz, 10 %, 8 Ω)
Surround System	SRS/FOCUS/TruBass	SRS/FOCUS/TruBass
Power Requirement	110–240 V AC, 50/60 Hz, 363 W (0.3 W Standby, 120 V)	110–240 V AC, 50/60 Hz, 298 W (0.3 W Standby, 120 V)
Dimensions	1270 (W) × 737 (H) × 98 (D) mm (50 (W) × 29 (H) × 3 7/8 (D) inches)	1120 (W) × 652 (H) × 98 (D) mm (44 1/8 (W) × 25 11/16 (H) × 3 7/8 (D) inches)
Weight	38 kg (83.8 lbs.)	30.5 kg (67.3 lbs.)

Item	Media Receiver, Model: PDP-R05U	
Reception System (Digital)	ATSC Digital TV system	
Circuit type	8VSB/64QAM/256QAM/QPSK demodulation	
Tuner	VHF/UHF	VHF 2–13ch, UHF 14–69ch
	CATV	2–135ch
Audio format	Dolby Digital	
Reception System (Analog)	American TV standard NTSC system	
Circuit type	Video signal detection PLL full synchronous detection, PLL digital synthesizer system	
Tuner	VHF/UHF	VHF 2–13ch, UHF 14–69ch
	CATV	ANTENNA/CABLE A IN: 1–135ch Cable: 1–125ch
Audio multiplex	BTSC system	
Terminals	Rear	ANTENNA/CABLE A IN
		ANTENNA B
		i.LINK (TS)
		INPUT 1
		INPUT 2
		INPUT 3
		Monitor Out
		Digital Audio Output
		VCR Control Output
		CONTROL IN
		CONTROL OUT
		Cable CARD
	Front	INPUT 4
		PC
OSD	English/French/Spanish	
Power Requirement	120 V AC, 60 Hz, 43.3 W (31 W Standby, 120 V)	
Dimensions	420 (W) × 90 (H) × 295 (D) mm (16 9/16 (W) × 3 9/16 (H) × 11 10/16 (D) inches)	
Weight	5.8 kg (12.8 lbs.)	

- Design and specifications are subject to change without notice.

Trademarks

- FOCUS, WOW, SRS and  symbol are trademarks of SRS Labs, Inc. FOCUS and WOW technologies are incorporated under license from SRS Labs, Inc.
- Manufactured under license from Dolby Laboratories. "Dolby" and the double-D symbol are trademarks of Dolby Laboratories.
- HDMI, the HDMI logo and High-Definition Multimedia Interface are trademarks or registered trademarks of HDMI Licensing LLC.
- This product includes FontAvenue® fonts licensed by NEC Corporation. FontAvenue is a registered trademark of NEC Corporation.
- "i.LINK" and the "i.LINK" logo are trademarks.
- DDC is a registered trademark of Video Electronics Standards Association.
- CableCARD is a trademark of Cable Television Laboratories, Inc.
- The names of the companies or institutions are trademarks or registered trademarks of the respective companies or institutions.

Copyright protection

- This product incorporates copyright protection technology that is protected by U.S. patents and other intellectual property rights. Use of this copyright protection technology must be authorized by Macrovision Corporation, and is intended for home and other limited consumer uses only unless otherwise authorized by Macrovision. Reverse engineering or disassembly is prohibited.

IMPORTANT



Ce symbole de l'éclair, placé dans un triangle équilatéral, a pour but d'attirer l'attention de l'utilisateur sur la présence, à l'intérieur du coffret de l'appareil, de "tensions dangereuses" non isolées d'une grandeur suffisante pour représenter un risque d'électrocution pour les êtres humains.



ATTENTION:
POUR EVITER TOUT RISQUE D'ELECTROCUTION, NE PAS ENLEVER LE COUVERCLE (NI LE PANNEAU ARRIERE). AUCUNE PIECE REPARABLE PAR L'UTILISATEUR NE SE TROUVE A L'INTERIEUR. CONFIER TOUT ENTRETIEN A UN PERSONNEL QUALIFIE UNIQUEMENT.



Ce point d'exclamation, placé dans un triangle équilatéral, a pour but d'attirer l'attention de l'utilisateur sur la présence, dans les documents qui accompagnent l'appareil, d'explications importantes du point de vue de l'exploitation ou de l'entretien.

INSTRUCTIONS DE SÉCURITÉ IMPORTANTES

- 1) Prenez connaissance du mode d'emploi.
- 2) Conservez le mode d'emploi.
- 3) Respectez les avertissements.
- 4) Respectez les instructions.
- 5) N'utilisez pas cet appareil près d'un point d'eau.
- 6) Pour nettoyer, n'utilisez qu'un chiffon sec.
- 7) N'obstruez pas les événements d'aération. Installez l'appareil conformément aux instructions du fabricant.
- 8) N'installez pas l'appareil près des appareils de chauffage (radiateurs, poêles) et des appareils qui dégagent de la chaleur (y compris les amplificateurs).
- 9) Ne tentez pas de faire échec à la sécurité qu'assurent la fiche polarisée ou la fiche à borne de masse. Une fiche polarisée possède 2 lames dont une est plus large que l'autre. Une fiche à borne de masse possède également 2 lames et en outre une broche pour la mise à la terre. La lame plus large dans un cas, et la broche dans l'autre cas, sont là pour des raisons de sécurité. Si la fiche du cordon d'alimentation fourni ne pénètre pas dans la prise secteur, demandez à un électricien de remplacer la prise obsolète.
- 10) Faites cheminer le cordon d'alimentation de manière qu'il ne puisse pas être piétiné et veillez à ce que le cordon ne soit pas écrasé, tout particulièrement au niveau des prises secteur ou de sa sortie de l'appareil.
- 11) N'utilisez aucun accessoire ni aucune option qui ne soient pas conseillés par le fabricant.
- 12) Utilisez uniquement un chariot, un support, un trépied, une console ou une table conseillés par le fabricant ou vendus avec l'appareil. Si vous optez pour un chariot, ne déplacez ce dernier et l'appareil qu'il porte qu'avec les précautions qui s'imposent pour éviter de renverser l'appareil et d'être blessé.



- 13) Pendant les orages, débranchez la fiche du cordon d'alimentation; procédez de même si vous avez l'intention de ne pas vous servir de l'appareil durant une longue période.
- 14) Les réparations doivent être effectuées par du personnel qualifié. La réparation de l'appareil est nécessaire s'il a été endommagé, si le cordon d'alimentation où la fiche sont abîmés, si un liquide à ou un objet ont pénétré dans l'appareil, ou si ce dernier a été exposé à la pluie ou à l'humidité, ne fonctionne pas normalement ou s'il est tombé.

Note à l'attention de l'installateur du système de câblodistribution.

Cette note a pour objet d'appeler l'attention de l'installateur du système de câblodistribution sur l'Article 820-40 du NEC qui fournit des conseils pour le raccordement convenable à la terre et signale, en particulier, que le câble de masse doit être relié au dispositif de mise à la terre du bâtiment, aussi près que possible du point d'entrée du câble.

AVERTISSEMENT: CET APPAREIL N'EST PAS ÉTANCHE. POUR ÉVITER TOUT RISQUE D'INCENDIE OU TOUTE SECOURSSE ÉLECTRIQUE, NE L'EXPOSEZ PAS À LA PLUIE NI À L'HUMIDITÉ, NE LE PLACEZ PAS À PROXIMITÉ D'UN POINT D'EAU NI D'UN VASE, D'UN FLACON DE COSMÉTIQUE OU DE MÉDICAMENT, ETC.

AVERTISSEMENT: Manipuler le cordon d'alimentation de cet appareil ou les cordons des accessoires prévus, vous expose au plomb, corps chimique que l'État de Californie et d'autres entités gouvernementales savent capable provoquer des cancers, des défauts de naissance et d'autres anomalies de la reproduction. **Lavez vos mains après toute manipulation de ces cordons.**

REMARQUE: Cet appareil est conforme aux spécifications de la 15e partie des Règles de la Commission Fédérale des Communications (FCC). Ces limites ont été définies pour assurer une protection suffisante contre des brouillages nuisibles dans une zone résidentielle. Cet appareil génère, utilise et émet des signaux radioélectriques et s'il n'est pas installé et employé conformément aux prescriptions de son mode d'emploi, il peut provoquer des brouillages des communications radio. Toutefois, il n'y a pas de garantie que les brouillages n'aient pas lieu dans une installation particulière. Si cet appareil provoque effectivement des brouillages de la réception de la radio et de la télévision, ce qui peut être déterminé en arrêtant l'appareil puis en le remettant en marche, il est conseillé à l'utilisateur d'essayer d'y remédier, au moyen de l'une ou de plusieurs des mesures suivantes:

- Réorienter ou déplacer l'antenne réceptrice.
- Augmenter la distance entre l'appareil et le récepteur.
- Connecter l'appareil à une prise secteur d'un circuit différent de celui auquel est connecté le récepteur.
- Consulter le revendeur ou un technicien compétent de radio ou de télévision.

Informations destinées à l'utilisateur

Les altérations ou modifications réalisées sans autorisation écrite convenable peuvent entraîner la déchéance de vos droits d'utilisateur.

[Pour le modèle destiné au Canada]

Cet appareil numérique de la classe B est conforme à la norme NMB-003 du Canada.

PRÉCAUTION:

Cet appareil est conforme aux spécifications de la FCC si des câbles et des connecteurs blindés sont utilisés pour son raccordement à d'autres appareils. Pour limiter les risques de brouillage électromagnétique d'appareils électriques tels que récepteurs de radio ou de télévision, effectuez les raccordements au moyen de câbles et de connecteurs blindés.

DÉCLARATION DE CONFORMITÉ AUX RÈGLES DE LA FCC

Cet appareil est conforme à la 15e partie des Règles de la FCC. Son fonctionnement est soumis aux 2 conditions suivantes: (1) Cet appareil ne doit pas produire des brouillages sérieux, et (2) il doit accepter les brouillages qu'il reçoit, y compris ceux qui peuvent provoquer un fonctionnement indésirable.

Nom de l'appareil: Système d'écran à plasma
(Écran plasma)
(Récepteur Média)

Numéro de modèle: PDP-5045HD / PDP-4345HD
(PDP-504PU) / (PDP-434PU)
(PDP-R05U) / (PDP-R05U)

Catégorie d'appareil: Ordinateurs personnels et périphériques de la classe B

Nom du tiers responsable: PIONEER ELECTRONICS (USA), INC., Division d'assistance à la clientèle.

Adresse: P.O. BOX 1760, LONG BEACH, CA., 90801-1760 États-Unis

Téléphone: (800) 421-1625

URL pour la clientèle professionnelle

<http://www.PioneerUSA.com>

REMARQUE IMPORTANTE: Le numéro de série de cet appareil se trouve sur le panneau arrière. Veuillez noter ce numéro sur la carte de garantie fournie que vous placerez ensuite en lieu sûr. Cela, pour des raisons de sécurité.

AVERTISSEMENT: Veuillez à alimenter cet appareil à partir d'une prise secteur munie d'une borne de masse.

Nous vous remercions d'avoir acquis cet appareil Pioneer.

Veuillez lire attentivement ce mode d'emploi pour être en mesure d'utiliser l'appareil convenablement. La lecture de ce mode d'emploi terminée, conservez-le dans un endroit sûr pour référence.

Dans certains pays ou régions, la forme de la prise secteur et celle de la fiche du cordon d'alimentation peuvent différer des illustrations de ce document. Toutefois, la manière de brancher le cordon et d'utiliser l'appareil est la même.

01 Informations importantes pour l'utilisateur

02 Précautions de sécurité

03 Précautions d'emploi

04 Accessoires fournis

Écran plasma	11
Récepteur Média	11

05 Nomenclature

Écran plasma	12
Récepteur Média	12
Boîtier de télécommande	14

06 Préparation

Installation de l'écran à plasma	15
Installation du Récepteur Média	16
Montage vertical du Récepteur Média	16
Raccordement du câble système	18
Cheminement des câbles	19
Préparation du boîtier de télécommande	20
Mise en place des piles	20
Précautions relatives aux piles	20
Portée du boîtier de télécommande	20
Précautions relatives au boîtier de télécommande ...	20
Raccordement des câbles pour la télévision ordinaire ou numérique	21
Raccordement d'une antenne THF/UHF et d'un convertisseur de câble	21
Raccordement des câbles pour la télévision numérique diffusée par voie hertzienne (THF/UHF)	21
Raccordement des antennes THF/UHF	21
Sélection de l'antenne A ou B	22
Introduction de la carte pour câble	22
Raccordement du cordon d'alimentation	23

07 Opérations de base

Mise en service	24
Mise hors service	24
Pour regarder une émission de télévision	25
Sélection de l'antenne	25
Sélection des canaux	25
Modification du niveau sonore	26
Affichage de la fiche d'identification du canal	26
Utilisation des services POD	27
Sélection de la langue	27
Sélection du canal audio (MTS et SAP)	27
Utilisation des fonctions d'affichage	28
Partage d'écran	28
Gel d'une image	29

08 Réglages par menus

Structure des menus	30
Menus des modes AV	30
Menus des modes PC	30
Utilisation des menus	30

09 Réglages du syntoniseur

Réglage des canaux de télévision	31
Utilisation de la pré-sélection automatique de canal	31
Réglage pour que soient ignorés certains canaux	31
Réglage des canaux de télévision	31
Nommer les canaux de télévision	32
Vérification de la puissance du signal	32
Vérification de l'identité de la carte pour le câble	32
Autorisation de l'acquisition de données	32
Restriction parentale	33
Changement de mot de passe	33
Effacement du mot de passe	34
Mise en service de la restriction parentale	34
Utilisation du classement volontaire des films (MPAA)	34
Utilisation du classement des émissions de télévision	35
Utilisation du classement parental des émissions de télévision (Lignes directrices pour la télévision) ...	35
Interdiction des émissions de télévision non classées	35
Systèmes de classement en vigueur au Canada	36
Utilisation du classement pour les Canadiens anglophones	36
Utilisation du classement pour les Canadiens français	37
Mise hors service temporaire de la restriction parentale	37
Remise en service de la restriction parentale	37
Sélection des canaux favoris	37
Utilisation des sous-titres	37
Mise en service du sous-titrage codé	38
Sélection du type de sous-titrage codé ordinaire	38
Sélection du sous-titrage codé numérique	38
Sélection des paramètres du sous-titrage codé numérique	38
Réglage de l'horloge	39

10 Réglages et mises au point

Minuterie de mise en veille	40
Sélection AV	40
Réglages de l'image	41
Réglage Pro	41
Réglages du son	42
FOCUS	43
Surround avant	43
Gestion de l'alimentation	43
Économie d'énergie	43
Mise en veille en l'absence de signal (mode AV uniquement)	43
Mise en veille en l'absence de commande (mode AV uniquement)	44
Gestion de l'alimentation (mode PC uniquement)	44
Réglage de la position de l'image (mode AV uniquement)	44
Réglage automatique de la position de l'image et de l'horloge (mode PC uniquement)	45
Réglage manuel de la position de l'image et de l'horloge (mode PC uniquement)	45
Sélection d'un format d'image	46
Modification de la luminosité de chaque côté de l'écran (Cache latéral)	47
Choix de la langue	47

11 Sélection préalable à l'aide du programmeur

Sélection préalable des émissions de télévision à l'aide du programmeur	48
Traitement des sélections préalables se chevauchant	49

12 Emploi d'un appareil extérieur

Affichage des images d'un lecteur de DVD	50
Raccordement d'un lecteur de DVD	50
Affichage des images provenant d'un lecteur de DVD	50
Affichage des images d'un magnétoscope	50
Raccordement d'un magnétoscope	50
Affichage des images provenant d'un magnétoscope	50
Utilisation de l'entrée HDMI	51
Raccordement d'un appareil HDMI	51
Utilisation d'une console de jeu ou d'un caméscope	52
Raccordement d'une console de jeu ou d'un caméscope	52
Affichage des images d'une console de jeu ou d'un caméscope	52
Enregistrement d'une émission de télévision numérique sur un magnétoscope ou un graveur de DVD	52
Suppression des bouclages indésirables	52
Raccordement d'un appareil d'enregistrement	53
Raccordement d'autres appareils audio	53
Raccordement d'un récepteur audiovisuel	53

Affichage d'une image numérique VHS	54
Qu'est-ce que i.LINK?	54
Quels appareils i.LINK peuvent être reliés?	54
Quels signaux peuvent être enregistrés via i.LINK?	54
Raccordement d'un magnétoscope numérique VHS	54
Raccordement d'un seul magnétoscope numérique VHS	54
Raccordement de deux magnétoscopes numériques VHS	54
Affichage d'une image numérique VHS	55
Informations intéressantes et importantes	55
Réglage pour la commande d'un magnétoscope numérique VHS	56
Modification de la liste i.LINK	56
Configuration de l'interface i.LINK pour le système en veille	57
Utilisation de la page de commande	57
Affichage des images d'un ordinateur personnel	58
Raccordement d'un ordinateur personnel	58
Affichage des images d'un ordinateur personnel	58
Tableau de compatibilité ordinateur	58
Raccordement du contrôleur de magnétoscope	59
Liste des fabricants d'appareils d'enregistrement qui peuvent être commandés à distance	60
Raccordement des câbles de commande	61
Quelques mots sur SR+	61

13 Particularités du boîtier de télécommande

Fonction d'apprentissage du boîtier de télécommande	62
Utilisation de la fonction d'apprentissage	62
Utilisation des codes des fabricants	62
Codes des fabricants	63
Utilisation du boîtier de télécommande pour agir sur d'autres appareils	64
Touches de commande de récepteur	64
Touches de commande pour le câble	65
Touches de commande du syntoniseur pour satellite	66
Touches de commande du magnétoscope	67
Touches de commande du lecteur de DVD, graveur de DVD	68

14 Annexe

Guide de dépannage	69
Caractéristiques techniques	70

Veillez lire attentivement ces informations de manière à profiter au mieux du système d'écran à plasma Pioneer PureVision PDP-5045HD/PDP-4345HD.

Avec le système d'écran à plasma Pioneer PureVision PDP-5045HD/PDP-4345HD, vous disposez d'un ensemble de qualité qui assurera un service fiable et de longue durée. Afin de vous offrir des images de qualité exceptionnelle, le système d'écran à plasma Pioneer bénéficie d'une conception et d'une fabrication de très haut niveau, et incorpore les dernières avancées technologiques.

Avec le temps, la luminosité de l'écran à plasma Pioneer PDP-5045HD/PDP-4345HD diminuera légèrement, tout comme dans le cas des écrans à tube cathodoluminescents (écran des téléviseurs habituels). Pour profiter longtemps des belles images lumineuses que produit le système d'écran à plasma Pioneer, lisez ce qui suit et respectez les consignes qui vous sont données:

Instructions d'usage

Tous les écrans cathodoluminescents (y compris ceux des téléviseurs habituels) sont détériorés par l'affichage prolongé d'images fixes. Les systèmes d'écran à plasma ne font pas exception à cette règle. Les images rémanentes et les effets permanents peuvent être évités en prenant quelques précautions simples. En suivant les consignes qui vous sont données ci-dessous, vous vous assurez d'obtenir des résultats satisfaisants de l'écran à plasma:

- Dans toute la mesure du possible, évitez l'affichage de la même image, ou d'une image pratiquement fixe (par exemple, les images sous-titrées et les images statiques des jeux vidéo).
- Évitez de faire apparaître, pendant une période prolongée, l'affichage sur écran produit par un lecteur de DVD, un magnétoscope ou d'autres appareils similaires.
- Ne conservez pas longtemps une image fixe consécutive à une pause ou un arrêt sur image que le magnétoscope, le lecteur de DVD et tout autre appareil similaire sont capables de produire.
- Les images comportant côte à côte des zones très lumineuses et des zones très sombres ne doivent pas, non plus, demeurer sur l'écran pendant de longues périodes.
- Lorsque vous jouez, nous vous conseillons vivement d'employer le mode "JEU" de "Sélection AV". Veillez également à ce que les sessions de jeu ne dépassent pas 2 heures.
- Après un jeu, ou bien après l'affichage d'une image fixe provenant d'un ordinateur, il est souhaitable de passer des images animées avec les réglages "LARGE" ou "PLEIN" pendant une période supérieure à 3 fois la durée de l'image fixe précédemment affichée.
- Lorsque vous n'utilisez plus le système d'écran à plasma, n'oubliez pas de repasser en veille "STANDBY".

Instructions d'installation

Le système d'écran à plasma Pioneer PureVision PDP-5045HD/PDP-4345HD, présente une très faible épaisseur. Pour des raisons de sécurité et pour éviter que l'appareil ne puisse se renverser en cas de vibration ou contact accidentel, veillez à fixer ou à installer le système d'écran à plasma de la manière convenable.

Cet appareil doit être installé en faisant usage des pièces et des accessoires conçus par PIONEER, à l'exclusion de tous autres. L'emploi d'accessoires autres que le support et l'applique PIONEER peut se traduire par une instabilité de l'appareil qui peut être la cause d'une blessure. Dans le cas où vous désirez une installation spéciale, consultez le magasin où vous avez acheté l'appareil. Pour vous garantir une installation correcte et sûre, il est préférable de vous adresser à un technicien expérimenté et qualifié. PIONEER ne saurait être tenue responsable ni des accidents ni des dommages provoqués par l'utilisation de pièces ou d'accessoires provenant d'autres fabricants.

Pour éviter toute anomalie et toute surchauffe, veillez à ce que les ouïes de l'appareil ne soient pas obstruées de manière que la chaleur puisse s'évacuer: Pour garantir la dissipation convenable de la chaleur:

- Éloignez légèrement l'appareil des autres équipements, des murs, etc. L'espace minimum requis est indiqué aux pages 15 et 16.
- N'introduisez pas l'appareil dans un espace exigu où la ventilation est médiocre.
- Ne recouvrez pas l'appareil d'un linge, etc.
- Au moyen d'un aspirateur réglé à la puissance minimale, nettoyez périodiquement les ouïes latérales et arrière pour supprimer les poussières qui pourraient s'y accumuler.
- Ne posez l'appareil ni sur un tapis ni sur une couverture.
- Ne conservez pas l'appareil incliné, sauf dans le cas du récepteur média s'il doit être monté en position verticale.
- Ne renversez pas l'appareil.

L'utilisation de l'appareil sans ventilation convenable, peut provoquer une élévation de la température intérieure qui peut se traduire par une anomalie de fonctionnement. Lorsque la température ambiante ou interne excède une certaine valeur, l'écran se met de lui-même hors tension pour que les circuits électroniques puissent se refroidir et que tous les risques soient ainsi écartés.

Une anomalie de fonctionnement peut être provoquée par de multiples facteurs: choix d'un emplacement d'installation qui ne convient pas, assemblage, installation et montage non conformes, utilisation anormale de l'appareil, modifications de l'appareil n'ayant pas reçues l'aval du fabricant. Toutefois, PIONEER ne saurait être tenue responsable de ces anomalies.



REMARQUE

Les caractéristiques et effets habituellement rencontrés avec les écrans matriciels à revêtement cathodoluminescent, par exemple, la rémanence d'image, et l'existence d'un nombre négligeable de cellules lumineuses inactives, ne sont pas couverts par les garanties locales.

DANGER

Rémanence d'image sur le panneau

- L'affichage de la même image pendant une longue période peut provoquer une rémanence de cette image. Cela peut spécialement se produire dans les circonstances suivantes.

1. Image rémanente due à la charge électrique

Si une image présentant des zones très lumineuses est affichée pendant plus d'une minute, une image rémanente produite par la charge électrique importante peut en résulter. Cette image rémanente s'estompe peu à peu dès qu'une image animée la remplace. Le temps requis pour la disparition de l'image dépend de la luminosité de l'image fixe qui lui a donné naissance et du temps d'exposition de cette image.

2. Image rémanente due au brûlage

Évitez d'afficher sur l'écran à plasma la même image pendant longtemps. Si la même image demeure sur l'écran pendant plusieurs heures, ou encore apparaît tous les jours au cours d'une période plus courte mais répétée, une image rémanente peut être produite par brûlage de la couche fluorescente de l'écran. Cette image rémanente devient moins visible après l'affichage d'images animées mais elle ne disparaît jamais complètement.

- La fonction d'économie d'énergie peut être employée pour éviter ce genre de phénomène dommageable (reportez-vous à la page 43).

Quelques mots sur la liaison i.LINK

PIONEER ne garantit pas que l'enregistrement ou la lecture réalisés à l'aide d'un magnétoscope VHS numérique (D-VHS) et par le truchement de la liaison i.LINK soient parfaits dans tous les cas.

CAUTION

NE DÉPOSEZ PAS L'APPAREIL SUR UNE TABLE, UN CHARIOT, UN SUPPORT, UN TRÉPIED, UNE CONSOLE INSTABLES. CET APPAREIL POURRAIT TOMBER, PROVOQUANT DES BLESSURES GRAVES OU DES DOMMAGES PHYSIQUES IMPORTANTS. UTILISEZ UNIQUEMENT UN CHARIOT, UN SUPPORT, UN TRÉPIED, UNE CONSOLE OU UNE TABLE CONSEILLÉS PAR LE FABRICANT OU VENDUS AVEC L'APPAREIL. RESPECTEZ LES INSTRUCTIONS DU FABRICANT POUR TOUT CE QUI CONCERNE L'INSTALLATION DE L'APPAREIL ET L'EMPLOI DES ACCESSOIRES DE MONTAGE QU'IL CONSEILLE.

L'ENSEMBLE QUE FORME UN APPAREIL ET LE CHARIOT À L'AIDE DUQUEL ON LE DÉPLACE, DOIT ÊTRE MANŒUVRÉ AVEC PRÉCAUTION. LES ARRÊTS BRUSQUES, LES POUSSÉES EXCESSIVES ET LES IRRÉGULARITÉS DU PLANCHER, PEUVENT PROVOQUER LE BASCULEMENT DU CHARIOT ET LA CHUTE DE L'APPAREIL.



L'électricité permet de disposer d'un grand nombre de fonctions utiles mais elle peut être la source de blessures et de dommages matériels si certaines précautions ne sont pas respectées. Cet appareil a été conçu et fabriqué en tenant le plus grand compte de la sécurité. Toutefois, son utilisation incorrecte peut conduire à ressentir une secousse électrique, ou à provoquer un incendie. Pour éviter tout risque potentiel, observez les instructions qui suivent lorsque vous installez, utilisez ou nettoyez l'appareil. Pour votre sécurité et pour prolonger la durée de service de l'appareil, lisez soigneusement ce qui suit avant de l'utiliser.

1. Prenez connaissance du mode d'emploi—Vous devez lire toutes les instructions relatives à la sécurité et au fonctionnement avant de faire usage de l'appareil.
2. Conservez le mode d'emploi—De manière à pouvoir vous y reporter ultérieurement, conservez soigneusement les instructions relatives à la sécurité et au fonctionnement.
3. Observez les mises en garde—Toutes les mises en garde apposées sur l'appareil ou mentionnées dans le mode d'emploi doivent être observées.
4. Respectez les instructions—Toutes les instructions de fonctionnement et d'entretien doivent être respectées.
5. Nettoyage—Débranchez la fiche du câble d'alimentation avant de nettoyer cet appareil. Essuyez l'appareil à l'aide d'un chiffon doux et propre. N'utilisez aucun liquide de nettoyage ni aucun aérosol.
6. Accessoires—N'utilisez aucun accessoire qui ne soit pas conseillé par le fabricant. Tout accessoire non conseillé peut entraîner un accident.
7. Eau et humidité—N'utilisez pas l'appareil près d'un point d'eau tel que baignoire, lavabo, évier, machine à laver, piscine, ni dans un sous-sol humide.
8. Support—Ne déposez pas l'appareil sur une table, un chariot, un support, un trépied, une console instables. L'appareil pourrait tomber, être gravement endommagé ou sérieusement blesser quelqu'un. Utilisez uniquement un chariot, un support, un trépied, une console ou une table conseillés par le fabricant ou vendus avec l'appareil. Si l'appareil doit être fixé sur un mur, respectez scrupuleusement les instructions de montage du fabricant. N'utilisez que les accessoires de montage conseillés par le fabricant.
9. Si vous déplacez l'appareil en le posant sur un chariot, manœuvrez celui-ci avec précaution. Des arrêts brusques, une poussée excessive, des irrégularités à la surface du sol peuvent provoquer la chute de l'appareil.



10. Ventilation—Les événements et autres ouvertures de la carrosserie sont destinés à la ventilation. Ne les couvrez pas, ne les obstruez pas car une réduction de la ventilation peut entraîner une augmentation de la température interne de l'appareil et par voie de conséquence une diminution de sa durée de vie. Ne posez pas l'appareil sur un lit, un canapé, un tapis ou une surface similaire car cela pourrait conduire à l'obstruction des ouvertures de ventilation. Cet appareil n'a pas été conçu pour être encastré; ne l'installez pas dans un endroit clos tel qu'une bibliothèque fermée ou une baie, à moins que la ventilation convenable puisse être assurée conformément aux instructions fournies par le fabricant.
11. Alimentation—Cet appareil ne doit être alimenté qu'à partir d'une source conforme à l'indication que porte la plaquette signalétique. Si vous ne connaissez pas la nature de la source, prenez conseil du distributeur ou de la compagnie d'électricité.
12. Protection du cordon d'alimentation—Le câble d'alimentation doit cheminer de manière qu'on ne puisse pas le piétiner, ni qu'il soit écrasé par un meuble ou un objet lourd. Examinez soigneusement le cheminement du câble d'alimentation près de la prise secteur et au point de sortie de l'appareil.

13. Le panneau de l'écran à plasma est en verre. Il peut donc être brisé par la chute de l'appareil, ou par un choc. En cas de casse du panneau, veillez à ne pas être blessé par les débris.
14. Surcharge—Ne surchargez pas les prises secteur ou les rallonges. Cela peut entraîner un incendie, ou encore vous exposer à une secousse électrique.
15. Introduction d'objets étrangers ou de liquide—N'introduisez aucun objet dans les ouvertures de l'appareil. Des tensions élevées existent à l'intérieur de l'appareil, en sorte que le contact d'un objet avec les points portés à haute tension peut entraîner un incendie, ou encore vous exposer à une secousse électrique. Pour les mêmes raisons, ne renversez ni eau ni autre liquide sur l'appareil.
16. Entretien—Ne tentez pas de réparer cet appareil par vous-même. La dépose des capots peut vous exposer à des tensions dangereuses ou à d'autres risques. Faites entretenir l'appareil par du personnel qualifié pour cela.
17. Réparations—Dans l'un des cas ci-dessous, débranchez la fiche du câble d'alimentation et faites vérifier ou réparer l'appareil par du personnel qualifié pour cela.
 - a. Le câble ou la fiche d'alimentation sont endommagés.
 - b. Un liquide a été renversé sur l'appareil, ou encore un objet étranger a été introduit dans l'appareil par une de ses ouvertures.
 - c. L'appareil a été exposé à la pluie ou à l'eau.
 - d. L'appareil ne fonctionne pas normalement bien que vous respectiez les instructions du mode d'emploi.

N'agissez que sur les commandes mentionnées dans ce mode d'emploi. En effet, toute action sur les commandes autres que celles dont il est question dans ce document, entraîne, le plus souvent, l'intervention coûteuse d'un technicien qualifié à fin de rétablir les conditions normales de fonctionnement.
 - e. L'appareil est tombé, ou sa carrosserie a été endommagée.
 - f. Le fonctionnement anormal de l'appareil est évident. Toute anomalie de fonctionnement visible justifie que l'appareil soit apporté à un service après-vente.
18. Pièces de rechange—Si une pièce doit être remplacée, assurez-vous auprès du service de réparation qu'elle le sera par la pièce prescrite par le fabricant ou une pièce ayant des caractéristiques et des performances identiques. L'utilisation d'une pièce non conforme à l'original peut entraîner un incendie, ou vous exposer à une secousse électrique ou à d'autres dangers.
19. Contrôle de sécurité—Après toute intervention sur cet appareil, exigez du service de réparation qu'il effectue un contrôle de sécurité afin de s'assurer que l'appareil peut être utilisé sans danger.
20. Montage sur un mur ou en plafond—Si l'appareil doit être monté sur un mur ou en plafond, assurez-vous que cela sera exécuté conformément à la méthode conseillée par le fabricant.
21. Sources de chaleur—Conservez l'appareil loin des appareils de chauffage (radiateurs, poêles) et des appareils qui dégagent de la chaleur (y compris les amplificateurs).
22. Débranchez la fiche du cordon d'alimentation avant d'effectuer le raccordement des enceintes.
23. Veillez à ce que le système d'écran à plasma ne soit pas heurté. Un choc ou un impact pourraient provoquer la rupture du panneau, ce qui pourrait entraîner un incendie ou causer des blessures.
24. N'exposez pas le système d'écran à plasma à la lumière directe du soleil pendant une longue période. Les caractéristiques optiques du panneau avant protecteur seraient modifiées, ce qui se traduirait par des décolorations et des déformations.
25. Le système d'écran à plasma pèse environ 38 kg (83,8 lbs.) dans le cas du modèle PDP-504PU, et 30,5 kg (67,3 lbs.) dans le cas du modèle PDP-434PU. En raison de sa faible profondeur, cet appareil est instable et doit être déballé, transporté et installé par au moins deux personnes et en faisant usage des poignées prévues à cet effet.

Précautions d'installation

Observez les précautions suivantes si vous effectuez une installation mettant en œuvre des accessoires tels que le support en option.

Si vous utilisez le support, les équerres ou les accessoires en option

- Demandez au revendeur d'effectuer l'installation.
- Servez-vous des boulons fournis.
- Pour de plus amples détails concernant cette question, reportez-vous au mode d'emploi qui accompagne le support en option (ou les accessoires équivalents).

Si vous utilisez d'autres accessoires

- Consultez le revendeur.
- Les 6 perçages de fixation suivants peuvent être utilisés pour l'installation:

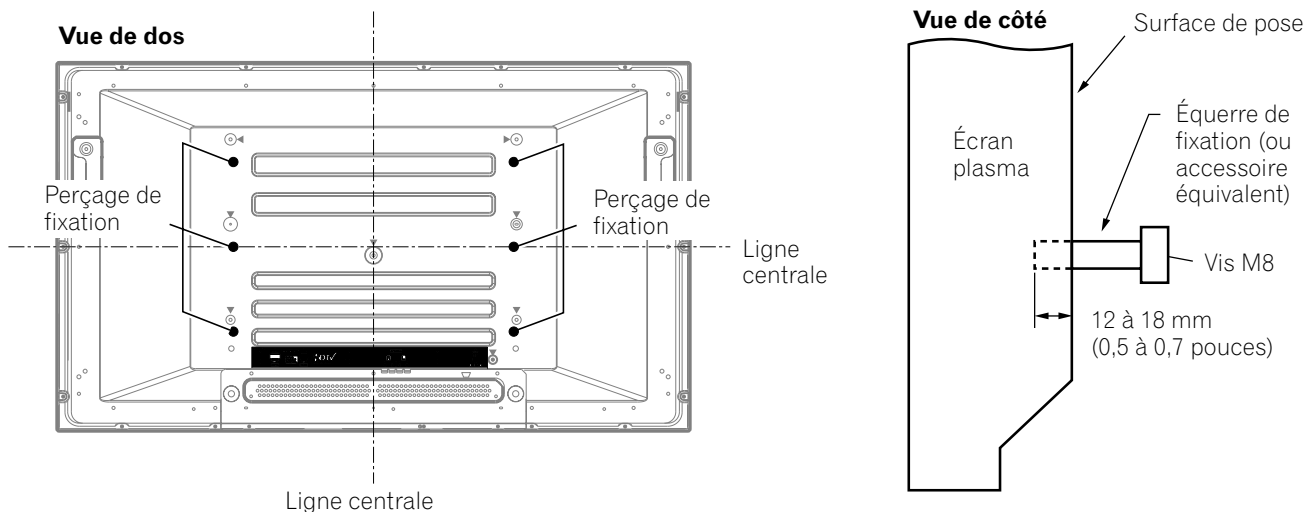

DANGER

- Veillez à utiliser au moins 4 perçages de fixation symétriquement par rapport aux lignes centrales verticale et horizontale.
- Utilisez des vis M8 qui pénètrent de 12 à 18 mm (0,5 à 0,7 pouces) dans la surface de pose de l'écran à plasma. Consultez la vue de côté ci-dessus.
- Veillez à ne pas obstruer les événements d'aération qui se trouvent à l'arrière de l'écran à plasma.
- L'écran à plasma doit être installé sur une surface plane car il comporte un verre.
- Les perçages autres que ceux mentionnés ci-dessus sont uniquement destinés à des produits spécifiques. Ne les utilisez pas pour effectuer le montage d'appareils non spécifiés.
- Ne montez pas l'écran à plasma sur le support quand les enceintes sont fixées à l'écran; cette consigne vaut pareillement pour la dépose.

REMARQUE

- Nous ne saurions trop vous conseiller d'utiliser les accessoires PIONEER de fixation.
- PIONEER ne saurait être tenue responsable des blessures ou dommages matériels qui résulteraient de l'utilisation d'accessoires de fixation autres que ceux conçus et fabriqués par PIONEER.

DANGER

PIONEER ne saurait être tenue responsable des dommages survenant à la suite d'un usage incorrect de l'appareil, par vous-même ou d'autres personnes, des anomalies de fonctionnement, des perturbations que l'appareil peut causer à d'autres équipements à moins que sa responsabilité soit clairement engagée.

Fonction de protection de l'écran à plasma

Lorsque vous affichez des images fixes (photos ou images fournies par un ordinateur) pendant une longue période, la luminosité de l'écran est légèrement réduite. Cette disposition automatique résulte de l'action d'une fonction de protection de l'écran qui atténue sa luminosité dès que la présence d'une image fixe est détectée; il ne s'agit donc pas d'une anomalie de fonctionnement. La baisse de luminosité survient après qu'une image fixe a été détectée pendant 3 minutes.

Rayonnement infrarouge

En raison de ses caractéristiques mêmes, l'écran à plasma émet un rayonnement infrarouge. Selon la manière dont l'écran à plasma est utilisé, le fonctionnement des boîtiers de télécommande des appareils à proximité de l'écran peut être profondément perturbé; pareillement des combinés téléphoniques sans cordon qui sont alors brouillés. Dans une telle situation, changez l'emplacement de l'appareil pour que son capteur de télécommande soit hors de la zone de perturbation.

Brouillage radioélectrique

Bien que cet appareil réponde aux caractéristiques exigées, il faut savoir qu'il génère un brouillage. Si vous placez un récepteur de radio AM, un ordinateur personnel ou un magnétoscope dans le voisinage de cet appareil, leur fonctionnement peut être perturbé par le brouillage. En ce cas, éloignez l'appareil concerné.

Bruit du ventilateur

Lorsque la température intérieure du récepteur média s'élève, la vitesse de rotation du moteur du ventilateur de refroidissement augmente. Vous pouvez alors avoir l'impression que le moteur du ventilateur est bruyant. Le moteur du ventilateur tourne aussi longtemps que la fiche du cordon d'alimentation du récepteur média n'est pas débranchée de la prise secteur.

Ne collez aucune étiquette ni aucun ruban sur l'appareil

- Cela peut décolorer ou rayer la carrosserie.

Si vous n'utilisez pas l'appareil pendant une longue période

- Si vous conservez l'appareil non utilisé pendant longtemps, son fonctionnement peut en souffrir profondément. Mettez l'appareil en service et faites-le fonctionner régulièrement.

Condensation

- De la condensation peut se former à la surface ou à l'intérieur de l'appareil si vous le transportez rapidement d'une pièce froide dans une pièce chaude, ou bien, lorsque, le matin, en hiver, vous allumez un appareil de chauffage. Si de la condensation se forme, ne mettez pas l'appareil en service et attendez qu'elle ait disparu. Mettre l'appareil en service alors que de la condensation s'est formée, peut provoquer une anomalie de fonctionnement.

Nettoyage de l'écran

- Pour nettoyer l'écran de l'appareil, utilisez un chiffon doux et sec; le chiffon de nettoyage fourni convient, de même que d'autres chiffons similaires (par exemple, en coton ou flanelle). Sachez que la surface de l'écran peut être rayée si vous utilisez un chiffon dur, ou la frottez fort.
- Si vous utilisez un chiffon humide pour le nettoyage de l'écran, des gouttelettes d'eau peuvent pénétrer dans l'appareil et provoquer une anomalie de fonctionnement.

Nettoyage de la carrosserie

- La carrosserie de cet appareil est essentiellement composée de matières plastiques. N'utilisez aucun produit chimique (essence, diluant, etc.) pour la nettoyer. Ces produits chimiques peuvent endommager la finition ou la faire peler.
- N'exposez pas l'appareil à des gaz ni à des liquides vaporisés tels que les insecticides. Ne conservez pas l'appareil en contact prolongé avec des matériaux en caoutchouc ou en vinyle. Le plastifiant de la matière plastique peut endommager la finition ou la faire peler.
- Si vous utilisez un chiffon humide pour le nettoyage de l'écran, des gouttelettes d'eau peuvent pénétrer dans l'appareil et provoquer une anomalie de fonctionnement.

Poignées placées à l'arrière de l'écran à plasma

- Ne déposez pas les poignées que porte l'écran à plasma, à l'arrière.
- Pour déplacer l'écran à plasma, faites-vous aider par une autre personne et utilisez les poignées fixées à l'arrière de l'écran à plasma. Ne déplacez pas l'écran à plasma en ne vous aidant que d'une seule poignée. Utilisez les poignées de la manière illustrée.
- N'utilisez pas les poignées pour suspendre l'appareil au cours de son installation ou de son transport. N'utilisez pas les poignées pour empêcher la chute de l'appareil.

Écran plasma

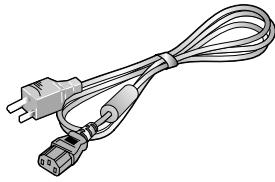

Cordon d'alimentation
(2 m/6,6 pieds)

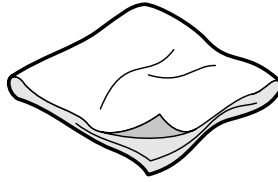

Chiffon de nettoyage

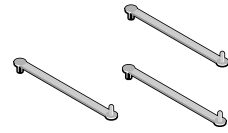

Collier rapide x 3

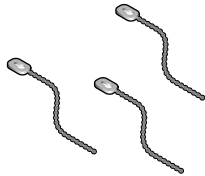

Collier à œil x 3

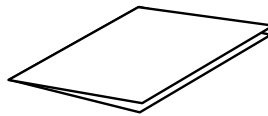

Carte de garantie

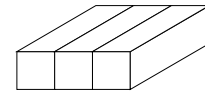

Garniture pour enceinte x 3
(À utiliser si les enceintes en option sont montées à la partie inférieure de l'écran à plasma.)

Récepteur Média

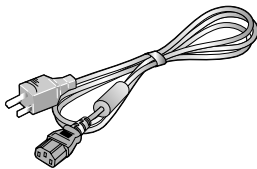

Cordon d'alimentation
(2 m/6,6 pieds)

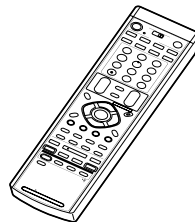

Boîtier de télécommande

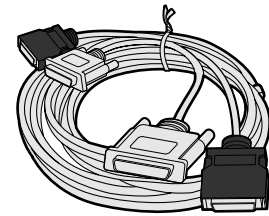

Câble système
(3 m/9,8 pieds)

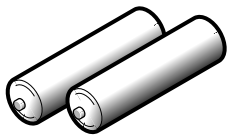

Pile AA x 2
(pile alcaline)

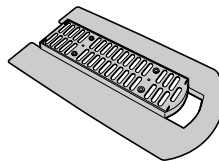

Support



Vis x 4
(pour le support)

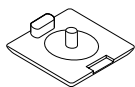

Capuchon pour perçage de vis x 4

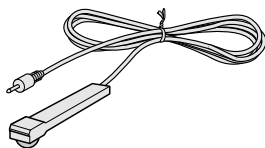

Télécommande de magnétoscope
(1,8 m/5,9 pieds)

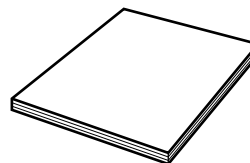

Mode d'emploi

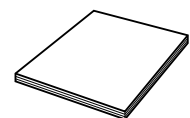

Guide d'emploi

REMARQUE

- Utilisez respectivement le cordon d'alimentation fourni avec l'écran plasma et celui fourni avec le récepteur média.

Écran plasma

Vue de face

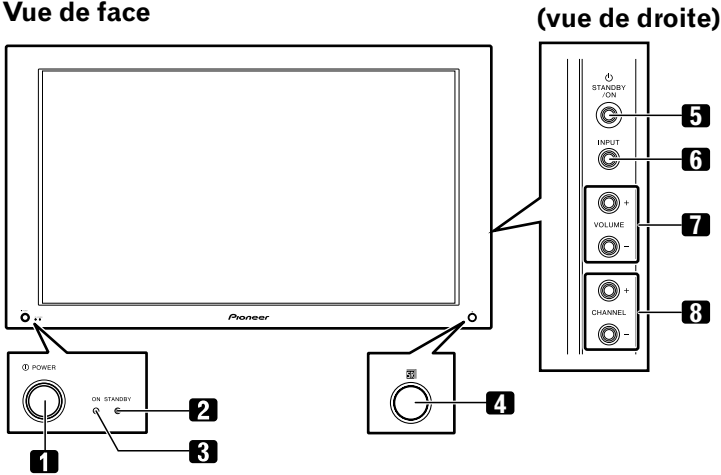

- 1 Touche **POWER**
- 2 Témoin **STANDBY**
- 3 Témoin **POWER ON**
- 4 Capteur de télécommande
- 5 Touche **STANDBY/ON**
- 6 Touche **INPUT**
- 7 Touches **VOLUME +/-**
- 8 Touches **CHANNEL +/-**

Vue de dos

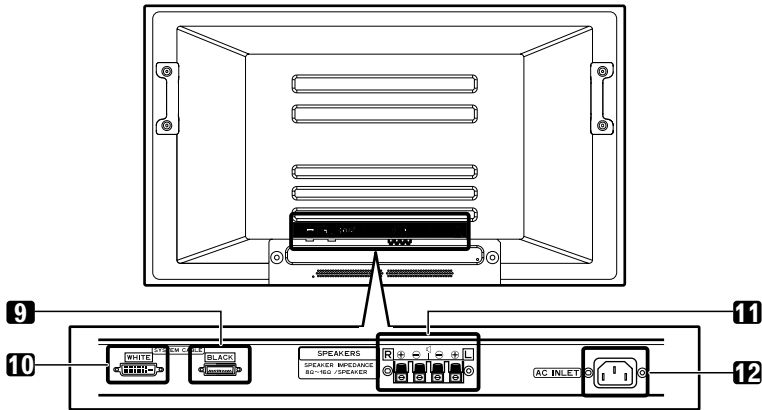

- 9 Prise **SYSTEM CABLE (NOIR)**
- 10 Prise **SYSTEM CABLE (BLANC)**
- 11 Prises pour les enceintes (gauche/droite)
- 12 Prise **AC INLET**

Les prises sont tournées vers le bas.

Récepteur Média

Vue de face

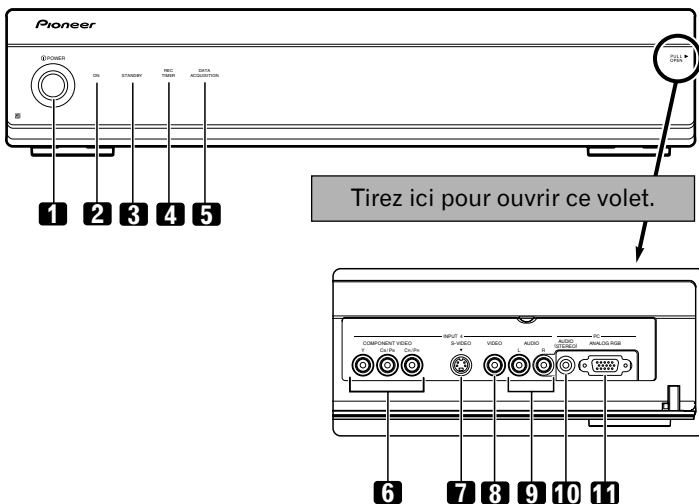

- 1 Touche **POWER**
- 2 Témoin **POWER ON**
- 3 Témoin **STANDBY**
- 4 Témoin **REC TIMER**
- 5 Témoin **DATA ACQUISITION**
- 6 Prises **INPUT 4**
(COMPONENT VIDEO: Y, C_B/P_B, C_R/P_R)
- 7 Prise **INPUT 4 (S-VIDEO)**
- 8 Prise **INPUT 4 (VIDEO)**
- 9 Prises **INPUT 4 (AUDIO)**
- 10 Prise **PC INPUT (AUDIO)**
- 11 Prise **PC INPUT (ANALOG RGB)**

Vue de dos

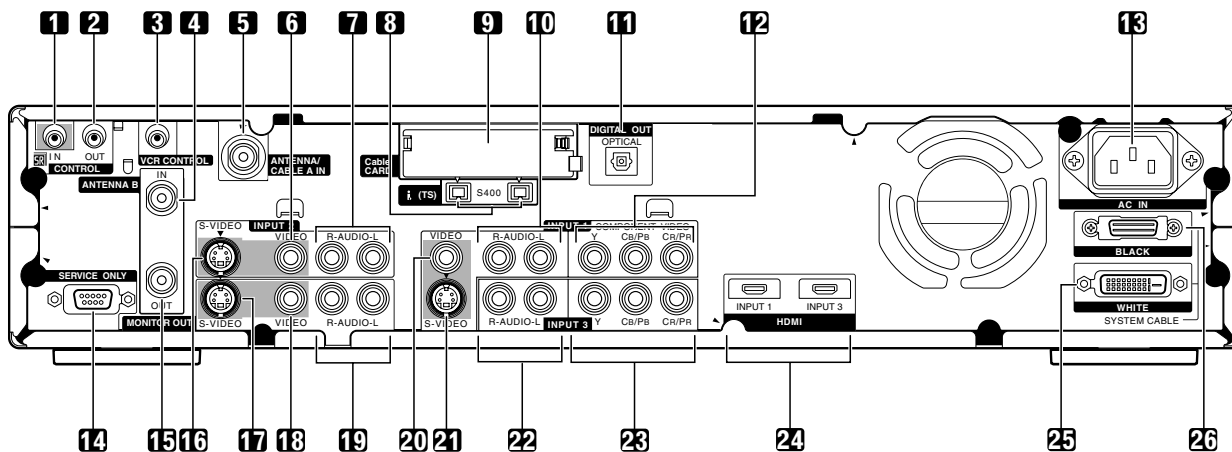

- | | |
|---|--|
| <ul style="list-style-type: none"> 1 Prise CONTROL IN 2 Prise CONTROL OUT 3 Prise VCR CONTROL 4 Prise ANTENNA B IN 5 Prise ANTENNA/CABLE A IN 6 Prise INPUT 2 (VIDEO) 7 Prises INPUT 2 (AUDIO) 8 Prises i.LINK 9 Fente Cable CARD 10 Prises INPUT 1 (AUDIO) 11 Prise DIGITAL OUT (OPTICAL) 12 Prises INPUT 1 (COMPONENT VIDEO: Y, CB/PB, CR/PR) 13 Prise AC IN | <ul style="list-style-type: none"> 14 Prise RS-232C (utilisée pour la mise au point usine) 15 Prise ANTENNA B OUT 16 Prise INPUT 2 (S-VIDEO) 17 Prise MONITOR OUT (S-VIDEO) 18 Prise MONITOR OUT (VIDEO) 19 Prises MONITOR OUT (AUDIO) 20 Prise INPUT 1 (VIDEO) 21 Prise INPUT 1 (S-VIDEO) 22 Prises INPUT 3 (AUDIO) 23 Prises INPUT 3 (COMPONENT VIDEO: Y, CB/PB, CR/PR) 24 Prises HDMI (INPUT1/INPUT3) 25 Prise SYSTEM CABLE (BLANC) 26 Prise SYSTEM CABLE (NOIR) |
|---|--|

Boîtier de télécommande

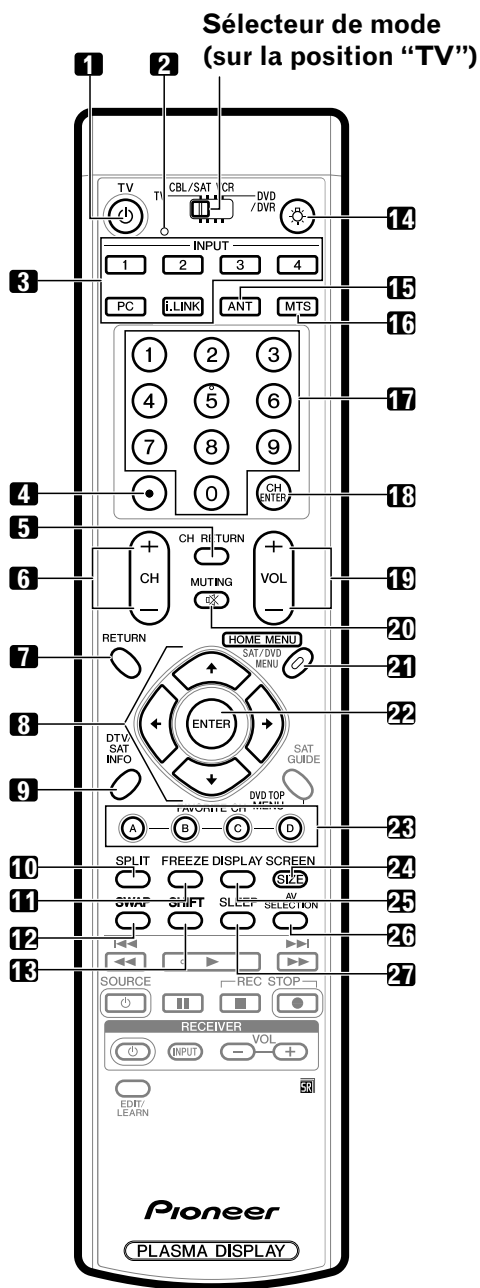

Lorsque le sélecteur de mode est sur la position TV

- 1 **TV** : L'écran plasma est mis en service ou en veille à l'aide de cette touche.
- 2 Diode de confirmation de transmission
- 3 **INPUT**: Ces touches assurent la sélection de la source pour l'écran plasma. (INPUT 1, INPUT 2, INPUT 3, INPUT 4, PC, i.LINK)
- 4 **•(point)**: Cette touche provoque la saisie d'un point.
- 5 **CH RETURN**: Cette touche rétablit le canal précédent.
- 6 **CH +/-**: Ces touches sélectionnent un canal.
- 7 **RETURN**: Cette touche rétablit la page de menu précédente.

- 8 **▲/▼/◀/▶**: Cette commande sélectionne un poste d'un menu.
- 9 **DTV INFO**: Cette touche affiche d'autres informations sur les émissions de télévision numérique.
- 10 **SPLIT**: Cette touche permet d'afficher deux images, une image dans une image ou une seule image.
- 11 **FREEZE**: Cette touche gèle une image animée. Appuyez une nouvelle fois sur cette touche pour annuler.
- 12 **SWAP**: Cette touche permet de passer d'une image à l'autre lorsque 2 images ou une image dans une image sont affichées.
- 13 **SHIFT**: Cette touche déplace la petite image dans le cas d'une image dans une image.
- 14 : Lorsque vous appuyez sur cette touche, toutes les touches du boîtier de télécommande s'éclairent. L'éclairage cesse au bout de 5 secondes si aucune opération n'est réalisée. Cette touche est utile pour éclairer le boîtier lorsque la pièce est plongée dans l'obscurité.
- 15 **ANT**: Cette touche sélectionne l'antenne (A, B). Pour de plus amples détails, reportez-vous aux pages 21 à 22.
- 16 **MTS**: Cette touche sélectionne le signal audio MTS/SAP.
- 17 **0 - 9**: Ces touches sélectionnent un canal.
- 18 **CH ENTER**: Cette touche valide un numéro de canal.
- 19 **VOL +/-**: Ces touches règlent le niveau de sortie.
- 20 **MUTING**: Cette touche coupe les sons.
- 21 **HOME MENU**: Cette touche affiche la page de menu.
- 22 **ENTER**: Cette touche exécute une commande.
- 23 **FAVORITE CH (A, B, C, D)**: Ces touches sélectionnent un canal pré-réglé parmi quatre. Pour de plus amples détails concernant les canaux favoris, reportez-vous à la page 37. Tandis que vous regardez la télévision, vous pouvez passer d'un canal à l'autre au moyen des touches **A, B, C et D**.
- 24 **SCREEN SIZE**: Sélection d'un format d'image.
- 25 **DISPLAY**: Cette touche affiche les informations sur le canal.
- 26 **AV SELECTION**: Cette touche sélectionne les réglages audio et vidéo. (En mode AV: STANDARD, DYNAMIQUE, CINÉMA, JEU, UTILISATEUR. En mode PC: STANDARD, UTILISATEUR.)
- 27 **SLEEP**: Cette touche règle la minuterie de mise en veille.

REMARQUE

- Pour utiliser le boîtier de télécommande, dirigez-le vers l'écran plasma.
- Pour de plus amples détails concernant les touches qui ne figurent pas sur cette page, reportez-vous aux pages 62 à 68.

Installation de l'écran à plasma

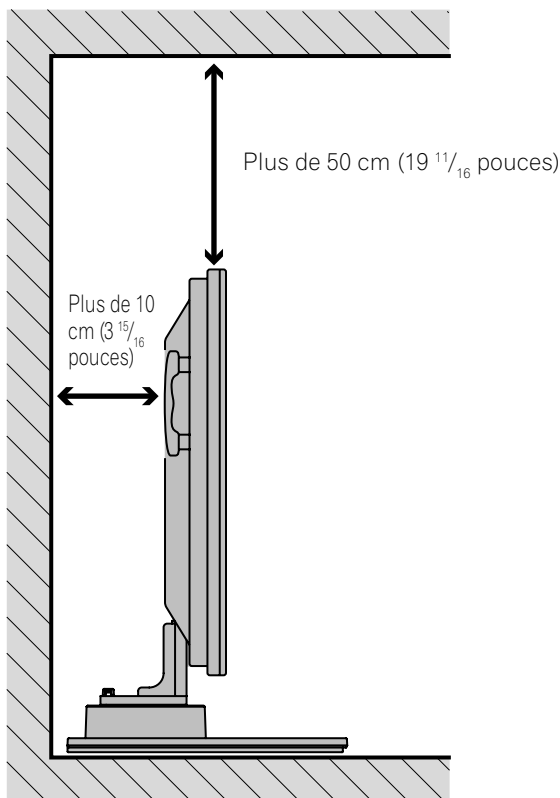

Utilisation du support PIONEER en option

Pour de plus amples détails concernant son installation, reportez-vous au mode d'emploi qui l'accompagne.

! DANGER

- Cet appareil ne doit être monté que sur le support PDK-TS04. L'usage de tout autre support peut le rendre instable, et indirectement, être à l'origine de blessures.

Utilisation des enceintes PIONEER en option

Pour de plus amples détails concernant leur installation, reportez-vous au mode d'emploi qui les accompagne.

! DANGER

Conditions ambiantes de fonctionnement

Température et humidité ambiantes de fonctionnement: +0°C à +40°C (+32°F à +104°F); humidité relative inférieure à 85% (les ouïes d'aération sont dégagées)

Évitez les emplacements suivants:

- Exposition directe à la lumière du soleil
- Exposition à une lumière artificielle puissante
- Exposition à une forte humidité
- Ventilation médiocre

Emplacement

- Évitez que l'écran ne soit exposé à la lumière directe du soleil. Veillez à ce qu'il soit convenablement ventilé.
- La longueur du câble système assurant la connexion entre le l'écran à plasma et le récepteur média est de l'ordre de 3 m (9,8 pieds).
- Le poids de l'écran à plasma étant élevé, faites-vous aider si vous devez le déplacer.

! DANGER

- Si vous déposez un objet quelconque sur le dessus du récepteur média, il sera mal ventilé et ne fonctionnera pas normalement.

✎ REMARQUE

- Ménagez un espace suffisant au-dessus et à l'arrière pour être assuré que la ventilation puisse s'effectuer convenablement.

Installation du Récepteur Média

Écran plasma

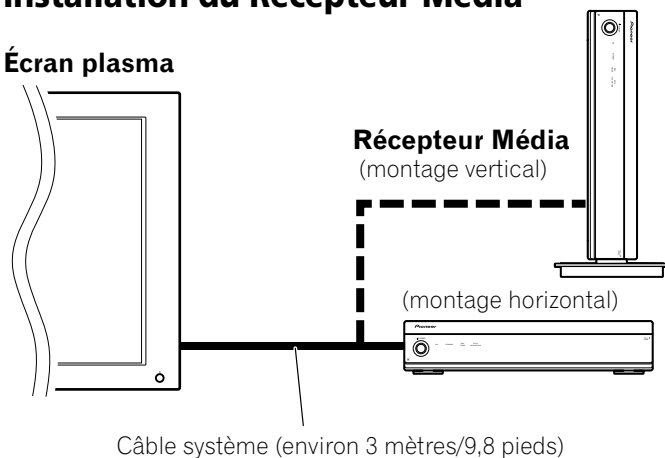

Câble système (environ 3 mètres/9,8 pieds)

! DANGER

- Ne posez aucun appareil, pas même un magnétoscope, sur le dessus du récepteur média.
- Ménagez suffisamment d'espace sur les côtés et au-dessus du récepteur média.
- N'obstruez ni les ouïes latérales d'aération ni la sortie du ventilateur de refroidissement qui se trouve à l'arrière du récepteur média.

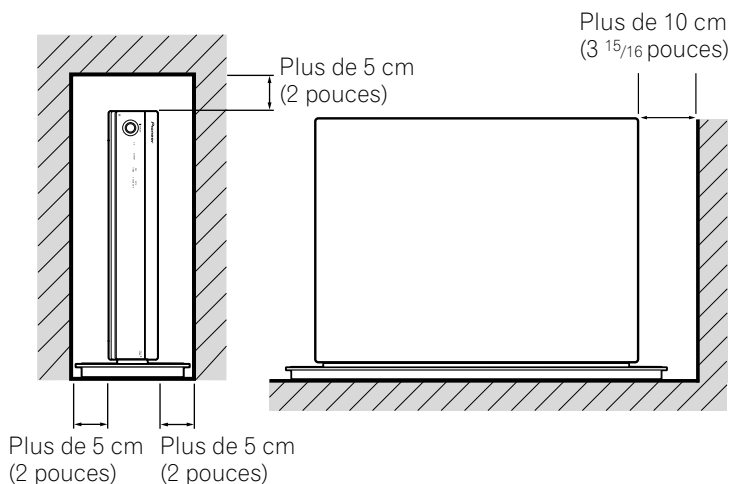
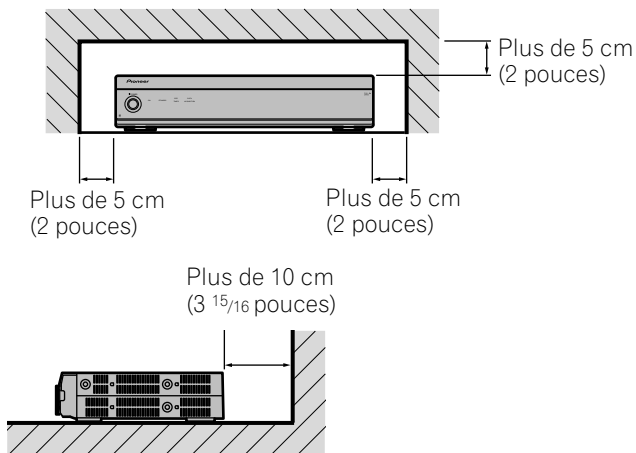

Montage vertical du Récepteur Média

Vous pouvez vous servir du support fourni pour monter le récepteur média verticalement.

1. Engagez le support sur le côté du récepteur média.

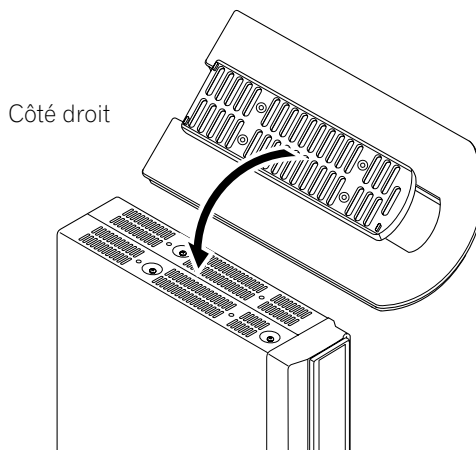

2. Assurez le maintien du support au moyen des vis fournies.

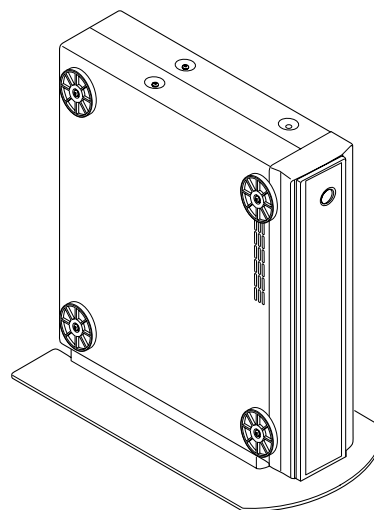
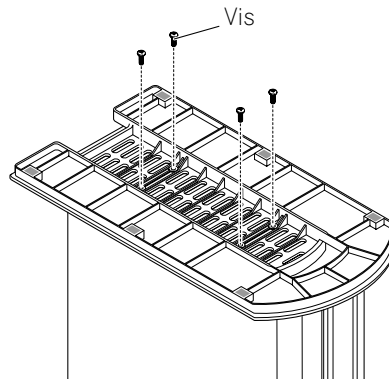

3. Retirez les garnitures antichoc.

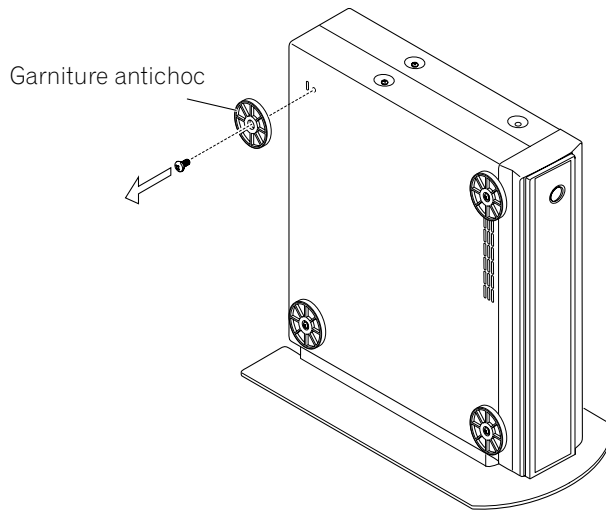

Conservez les garnitures antichoc et les vis. Vous en aurez besoin si vous décidez de monter le récepteur média dans la position horizontale.

4. Bouchez les perçages de vis au moyen des caches fournis.

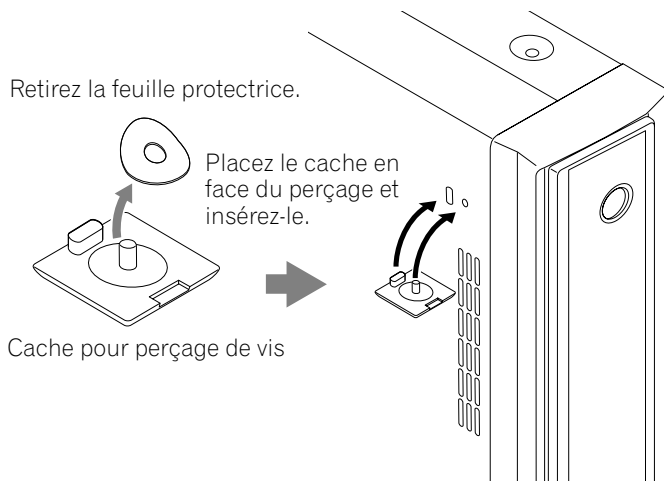

! DANGER

- Pour monter le récepteur média verticalement, ne faites usage que du support fourni. Si vous posez le récepteur directement sur le plancher, les événements d'aération se trouveront obstrués, ce qui conduira à une panne mécanique.

Raccordement du câble système

Raccordement du câble système à l'écran à plasma

Écran plasma (vue de dos)

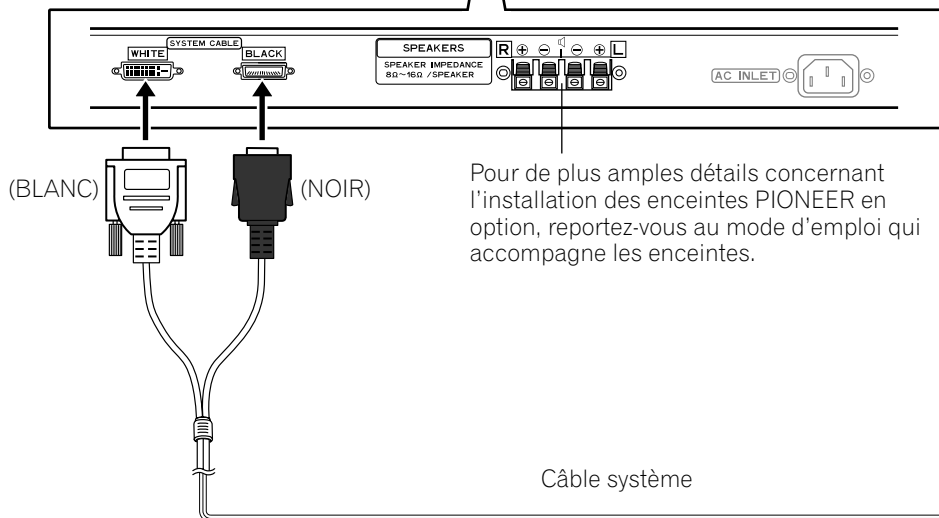
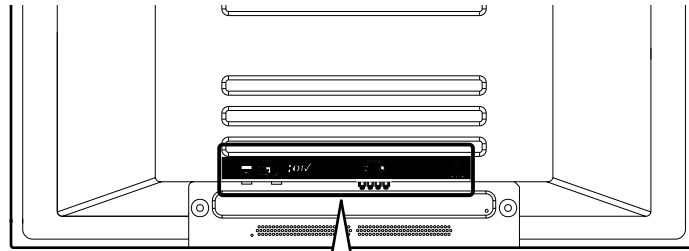

Raccordement du câble système au récepteur média

Récepteur Média (vue de dos)

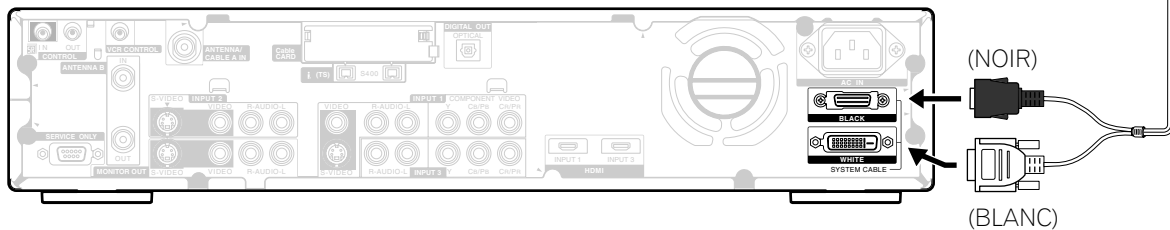

⚠ DANGER

- **LES BORNES D'ENCEINTE PEUVENT ÊTRE PORTÉES À DES TENSIONS DANGEREUSES ALORS QUE BRANCHEZ, OU DÉBRANCHEZ, LES CÂBLES D'ENCEINTE. POUR ÉVITER UNE SECOUSSE ÉLECTRIQUE, NE TOUCHEZ PAS LA PARTIE DÉNUDÉE DU CÂBLE AVANT DE DÉBRANCHER LA FICHE DU CORDON D'ALIMENTATION.**

Cheminement des câbles

Des colliers rapides et des colliers à œil sont fournis avec le système pour permettre la mise en faisceau des câbles. Après avoir constitué les faisceaux de câbles, procédez comme il est dit ci-dessous pour les faire cheminer.

Si les enceintes sont montées de chaque côté

(vue de dos)

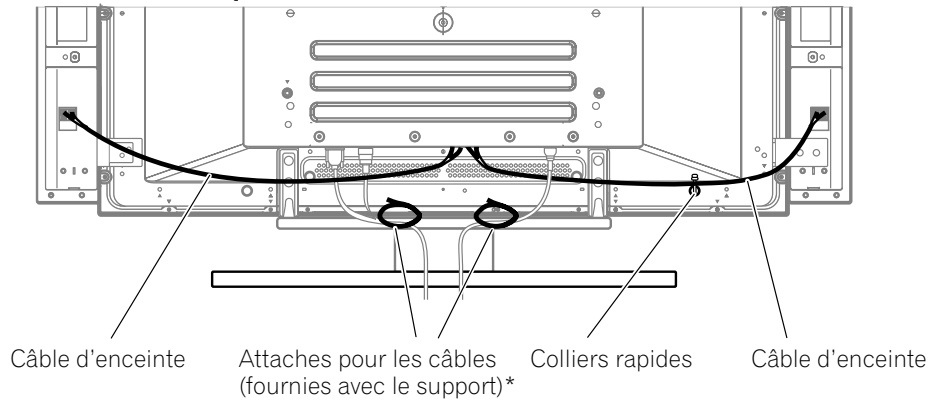

Fixation des colliers rapides à l'appareil

Fixez les colliers rapides dans les 4 perçages repérés par la flèche ↑ sur l'illustration ci-dessous; cela, en fonction du cheminement prévu pour les câbles.

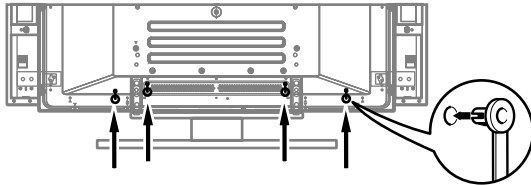

Pose et dépose des colliers rapides

Introduisez la partie **[1]** dans le perçage convenable, à l'arrière de l'écran à plasma, puis engagez la partie **[2]** dans la partie **[1]** pour assurer la fermeture du collier.

Les colliers rapides sont conçus pour être difficiles à déposer une fois qu'ils sont en place et fermés. Effectuez leur pose avec soin.

Utilisez une paire de pinces pour tourner le collier de 90° puis tirez vers l'extérieur. Le collier peut se détériorer avec le temps, et être endommagé au cours de sa dépose.

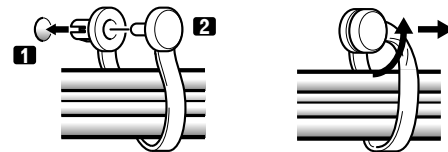

Si les enceintes sont installées en partie basse

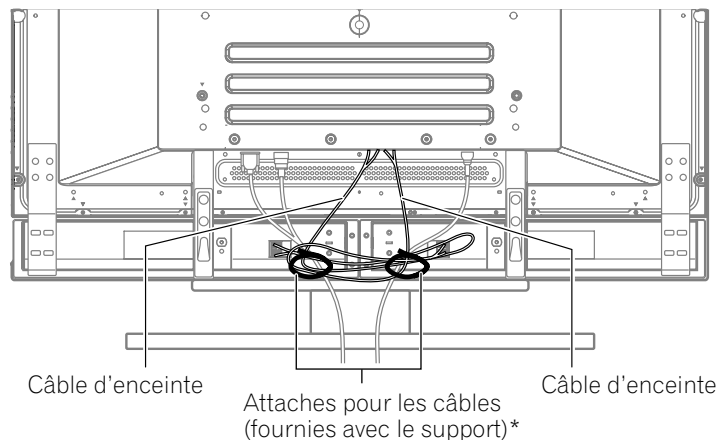

* Attache pour les câbles

En vous servant des attaches pour les câbles fournies avec le support, rassemblez les câbles du système et des enceintes de manière qu'ils soient invisibles de l'avant. En procédant à cette opération, veillez à n'appliquer aucune traction sur la partie connectée des câbles.

Préparation du boîtier de télécommande

Mise en place des piles

- 1 Ouvrez le couvercle du logement des piles.

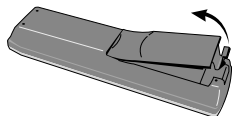

- 2 Introduisez les 2 piles AA fournies.

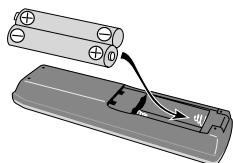

- Respectez les polarités (+) et (-) indiquées dans le logement des piles.

- 3 Fermez le couvercle du logement des piles.

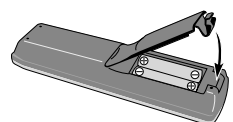

Précautions relatives aux piles

- Le boîtier de télécommande ne peut pas agir sur l'appareil si les piles qu'il contient sont épuisées. En ce cas, remplacez les piles par des piles neuves.
- N'utilisez pas de pile au manganèse. Utilisez des piles alcalines comme piles de remplacement.
- N'utilisez pas, en même temps, des piles de type différent. Si les types diffèrent, il en est de même des caractéristiques.
- N'utilisez pas tout à la fois une pile neuve et une pile usagée. Utiliser conjointement une pile neuve et une pile usagée peut se traduire par une réduction de la durée de vie de la pile neuve, ou une fuite de l'électrolyte de la pile usagée.
- Ne conservez pas des piles usagées dans le boîtier de télécommande car une fuite de l'électrolyte pourrait en résulter. En cas de fuite de l'électrolyte, nettoyez soigneusement le logement des piles avec un chiffon.
- Les piles fournies avec cet appareil peuvent avoir une durée de service plus courte que prévue du fait des conditions de stockage.
- Retirez les piles si vous envisagez de ne pas faire usage du boîtier de télécommande pendant longtemps.

! DANGER

- **POUR LA MISE AU REBUT DES PILES, VEUILLEZ VOUS CONFORMER AUX RÈGLEMENTS LOCAUX OU AUX INSTRUCTIONS RELATIVES À L'ENVIRONNEMENT APPLICABLES DANS VOTRE PAYS OU VOTRE RÉGION.**

Portée du boîtier de télécommande

Agissez sur le boîtier de télécommande en le dirigeant vers le capteur (SR) qui est placé à la partie inférieure droite de l'écran plasma. La distance du boîtier au capteur doit être inférieure à 7 mètres (23 pieds) et l'angle du faisceau avec la face de l'écran doit être à 30 degrés, quelle que soit la position du boîtier dans l'espace.

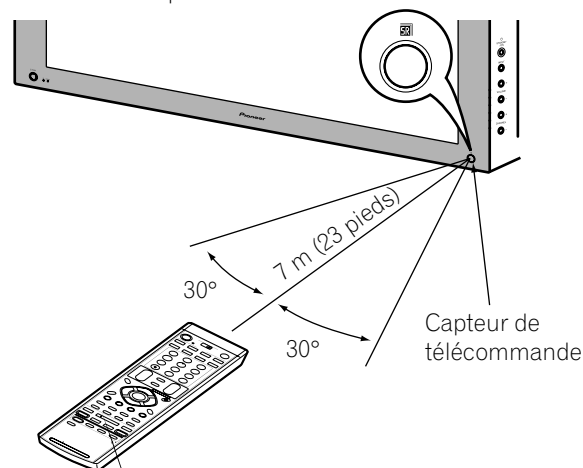

Précautions relatives au boîtier de télécommande

- Ne heurtez pas le boîtier de télécommande, ne l'exposez ni à des liquides ni à une forte humidité.
- Ne conservez pas le boîtier de télécommande exposé à la lumière directe du soleil car cela pourrait le déformer.
- Le boîtier de télécommande peut être sans effet si le capteur de télécommande de l'écran plasma est éclairé par le soleil ou une vive lumière. Dans une telle situation, vous pouvez soit changer l'emplacement de l'éclairage ou de l'écran plasma, soit approcher le boîtier de télécommande du capteur de télécommande.
- Si un obstacle se trouve placé entre le boîtier et le capteur de télécommande, l'action à distance de la télécommande peut être impossible.
- Lorsque les piles sont usagées, la portée du boîtier de télécommande peut être sensiblement réduite. En ce cas, remplacez les piles du boîtier par des piles neuves.
- Le panneau de l'écran plasma émet un très faible rayonnement infrarouge. Si vous placez à proximité de l'écran un appareil commandé à distance par des signaux infrarouges, par exemple un magnétoscope, la réception des signaux émis par le boîtier de télécommande de l'appareil peut être perturbée. En ce cas, éloignez l'appareil de l'écran plasma.
- En fonction des caractéristiques de l'installation, les signaux infrarouges rayonnés par le panneau de l'écran plasma peuvent interdire la réception convenable des ordres émis par le boîtier de télécommande, ou bien vous obliger à faire usage du boîtier à plus courte distance du capteur de télécommande. La puissance du rayonnement infrarouge émis par le panneau dépend des caractéristiques de l'image affichée.

Raccordement des câbles pour la télévision ordinaire ou numérique

Cet appareil est doté de 2 prises d'entrée pour les signaux de télévision: ANTENNA/CABLE A IN et ANTENNA B. La prise ANTENNA/CABLE A IN accepte les signaux de télévision ordinaire et de télévision numérique; la prise ANTENNA B n'accepte que les signaux de télévision ordinaire. Pour recevoir par câble des signaux de télévision ordinaire ou numérique, utilisez la prise ANTENNA/CABLE A IN, comme le montre l'illustration ci-dessous. Par ailleurs, vous pouvez relier une antenne à la prise ANTENNA B, comme le montre l'illustration; l'usage d'une antenne extérieure peut vous permettre de profiter d'images plus claires. Si l'antenne extérieure est équipée d'un câble 75 Ohms muni d'un connecteur de type F, branchez ce connecteur sur la prise d'antenne qui se trouve à l'arrière du récepteur média.

Raccordement d'une antenne THF/UHF et d'un convertisseur de câble

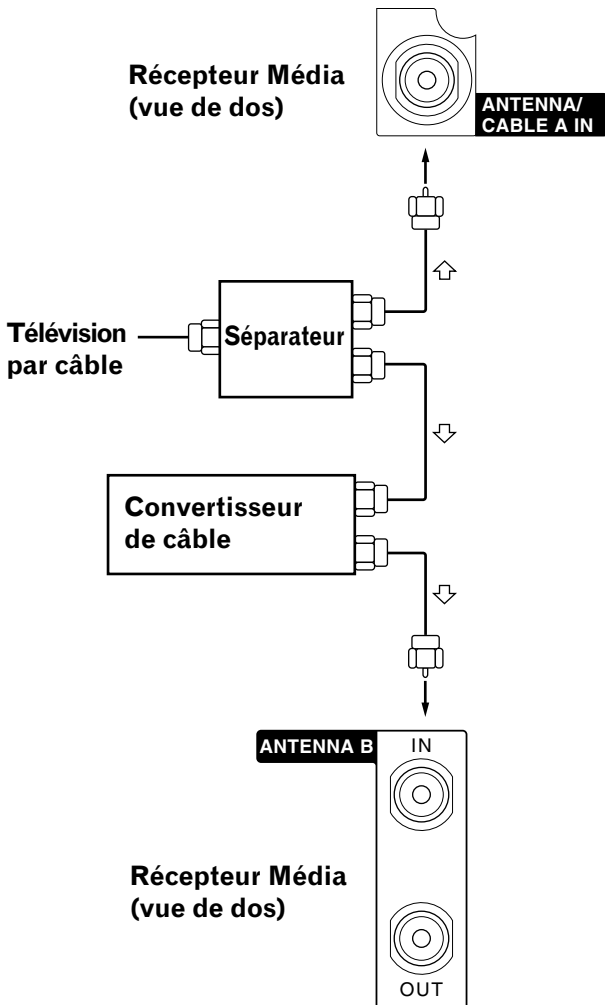

REMARQUE

- Veillez à raccorder les câbles coaxiaux comme le montre l'illustration ci-dessous. La réception des signaux peut être impossible si les raccordements ne sont pas corrects.

Raccordement des câbles pour la télévision numérique diffusée par voie hertzienne (THF/UHF)

Pour recevoir des signaux de télévision numérique grâce aux antennes THF ou UHF, effectuez le raccordement des câbles coaxiaux comme le montre l'illustration ci-dessous.

Raccordement des antennes THF/UHF

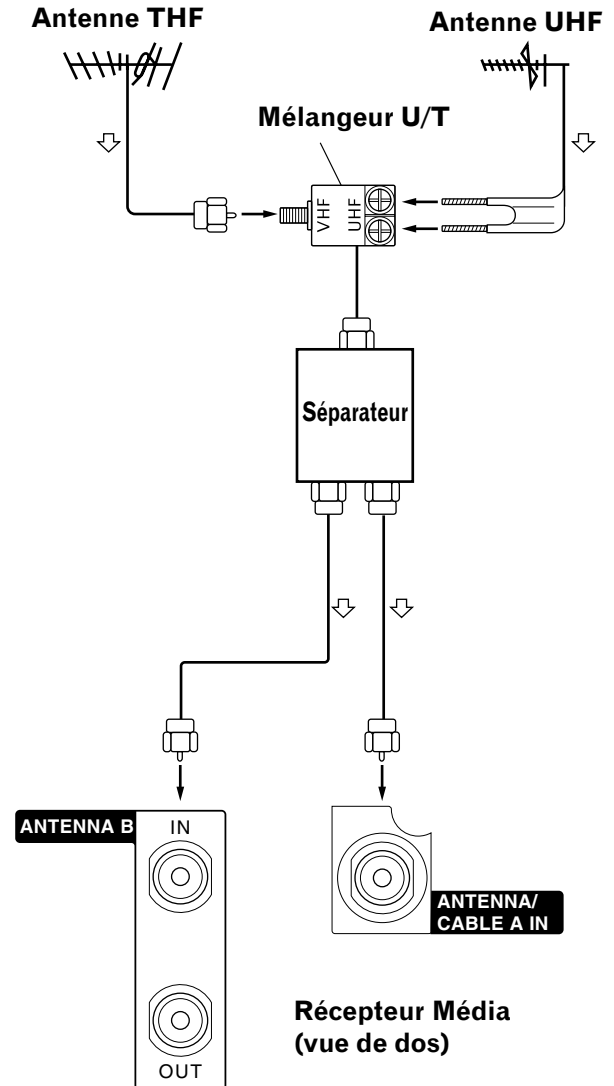

REMARQUE

- Veillez à raccorder les câbles coaxiaux comme le montre l'illustration ci-dessous. La réception des signaux peut être impossible si les raccordements ne sont pas corrects.

Sélection de l'antenne A ou B

Pour sélectionner l'antenne employée pour la réception des signaux, utilisez la touche **ANT** du boîtier de télécommande.

- Tandis que vous recevez une émission, appuyez sur **ANT** pour afficher l'image de l'émission captée par l'autre antenne.
- Appuyer sur la touche **ANT** alors que l'appareil est en mode double affichage (image télévisée et image vidéo) et que TV est sélectionné, provoque l'affichage de l'image télévisée captée par l'autre antenne.
- Appuyer sur la touche **ANT** alors que l'appareil est en mode double affichage et que 2 images de télévision sont affichées, n'a aucun effet.
- Appuyer sur la touche **ANT** alors que l'appareil est en mode double affichage et que 2 images vidéo sont affichées, remplace l'image sélectionnée par celle captée.

Introduction de la carte pour câble

Le récepteur média est pourvu d'une fente pour l'introduction d'une carte pour câble. Lorsque vous captez, par le câble, un canal de télévision numérique ou haute définition, la carte permet d'employer les services POD fournis par la société de câblodistribution; POD est l'abréviation de l'anglais "Point of Deployment". Ces services vous donnent accès à diverses informations utiles et sont en texte HTML.

- 1 Assurez-vous que la prise ANTENNA/CABLE A IN a bien été reliée au convertisseur de câble au moyen d'un câble coaxial. Reportez-vous à la page 21.
- 2 Saisissez la languette du couvercle de la fente, à l'arrière du récepteur média, et retirez le couvercle en libérant le verrouillage.

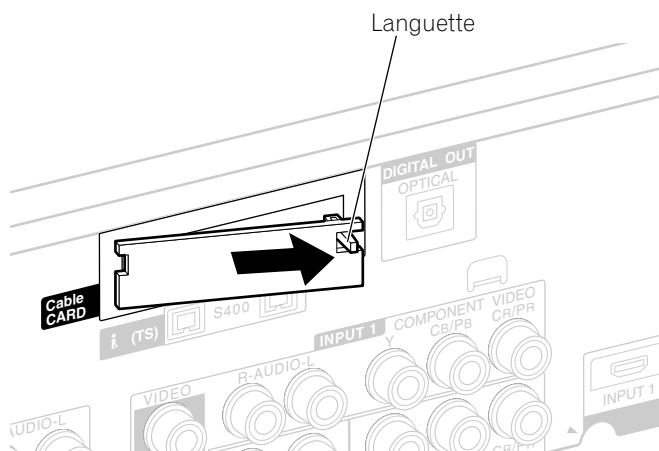

- 3 Introduisez à fond la carte pour câble prescrite dans le fente Cable CARD.

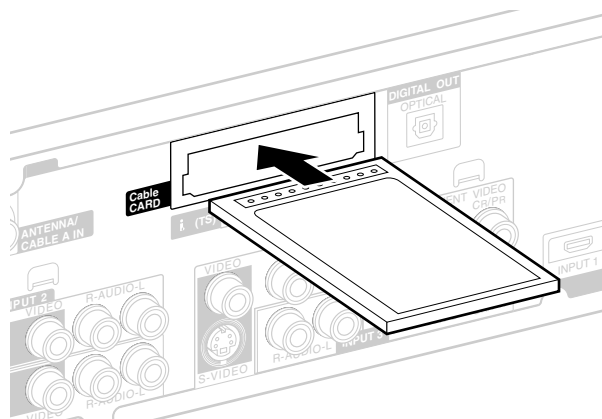

REMARQUE

- Veillez à n'introduire que la carte câble prescrite.
- N'introduisez pas de carte PCMCIA.

Raccordement du cordon d'alimentation

Ne branchez le cordon d'alimentation qu'après avoir réalisé tous les autres raccordements.

Écran plasma (vue de dos)

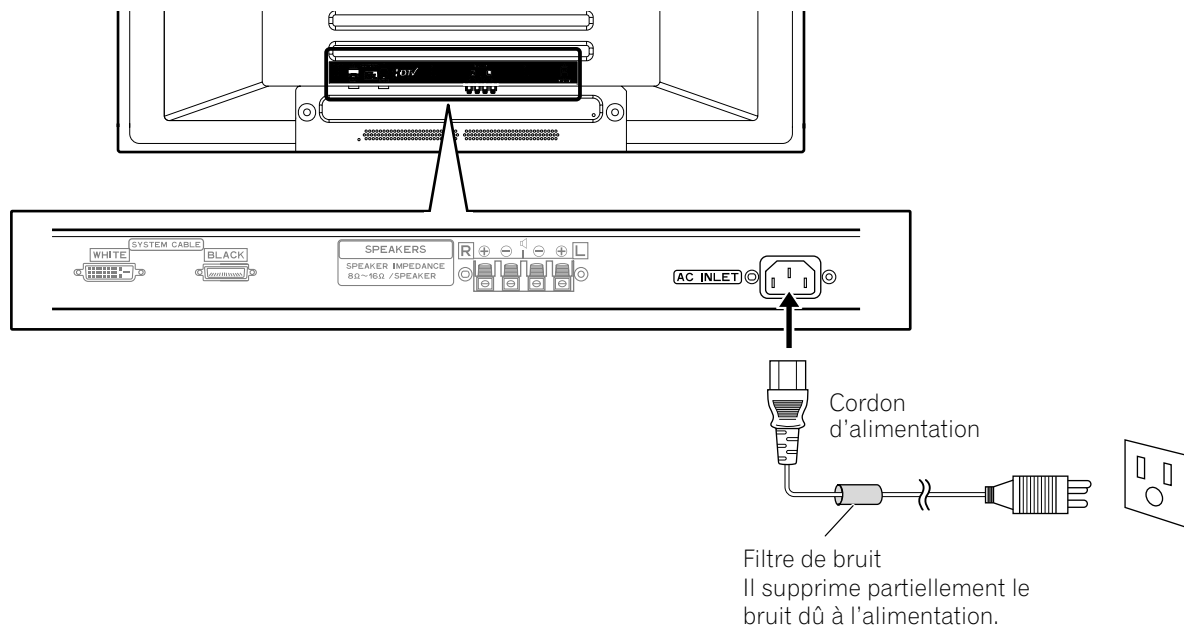

Récepteur Média (vue de dos)

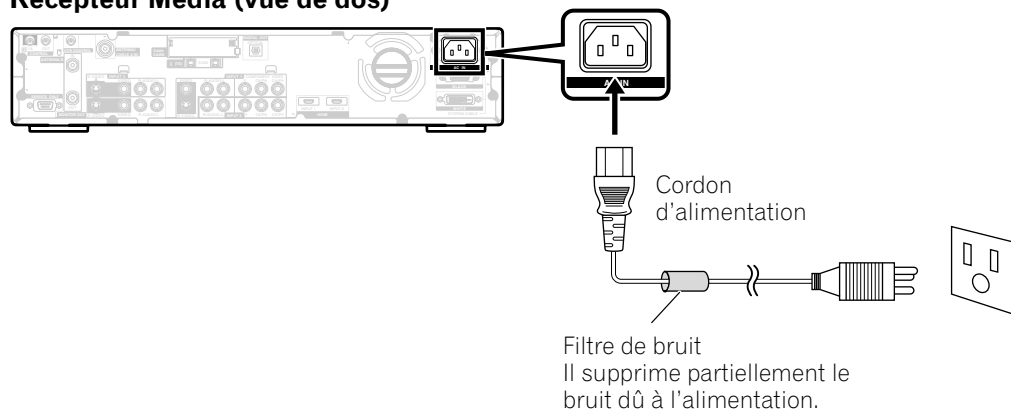

⚠ DANGER

- **N'utilisez que le cordon d'alimentation fourni.**
- **N'alimentez pas l'appareil sous une tension autre que celle indiquée car vous pourriez provoquer un incendie ou vous exposer à une secousse électrique.**
- **Par souci de sécurité, le système d'écran à plasma est doté d'un cordon d'alimentation à 3 conducteurs. Veillez à brancher la fiche du cordon d'alimentation sur une prise secteur à 3 broches convenablement reliée à la terre.**

✎ REMARQUE

- Coupez l'alimentation de l'écran à plasma et du récepteur média avant de raccorder les cordons d'alimentation.
- Débranchez le cordon d'alimentation au niveau de la prise secteur si vous envisagez de ne pas utiliser le système d'écran à plasma pendant une longue période.



Mise en service

- Appuyez sur **POWER**, sur l'écran plasma.
 - Le témoin STANDBY de l'écran plasma s'éclairent (couleur rouge).
- Assurez-vous que les témoins STANDBY sont éclairés (couleur rouge) puis appuyez sur la touche **TV**  sur le boîtier de télécommande, ou sur la touche **STANDBY/ON**, sur l'écran plasma, pour mettre en service le système.
 - Les témoins POWER ON de l'écran plasma et du récepteur média s'éclairent (couleur verte).

REMARQUE

- Dans ce mode d'emploi, le terme "système" fait référence à l'ensemble comprenant l'écran plasma et le récepteur média.

Mise hors service

- Appuyez sur **TV**  sur le boîtier de télécommande, ou sur **STANDBY/ON**, sur l'écran plasma.
 - Le système passe en veille et l'image disparaît de l'écran.
 - Les deux témoins STANDBY s'éclairent (couleur rouge).
 - Nous vous conseillons de placer le système en veille par une pression sur **TV**  sur le boîtier de télécommande. Quand il est en veille, le système peut recevoir les signaux d'information concernant les émissions de télévision numérique.
- Appuyez sur **POWER**, sur le récepteur média.
 - Le témoin STANDBY du récepteur média s'éteint et celui de l'écran plasma clignote (couleur rouge).
- Appuyez sur **POWER**, sur l'écran plasma.
 - Le témoin STANDBY de l'écran plasma s'éteint.

REMARQUE

- Vous pouvez également inverser les opérations 2 et 3.
- Si vous envisagez de ne pas utiliser le système pendant une longue période, débranchez la fiche du cordon d'alimentation au niveau de la prise secteur.

Écran plasma

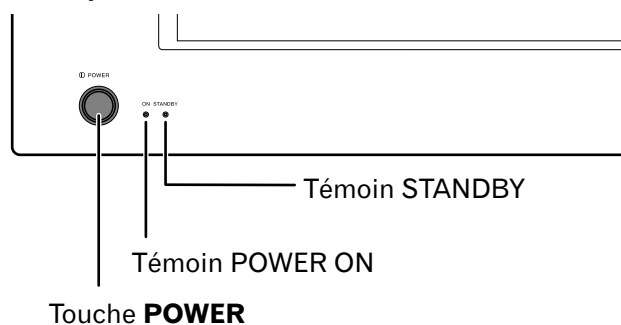

(vue de droite)

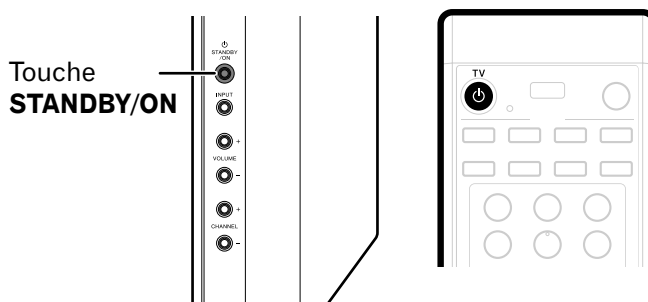

Récepteur Média

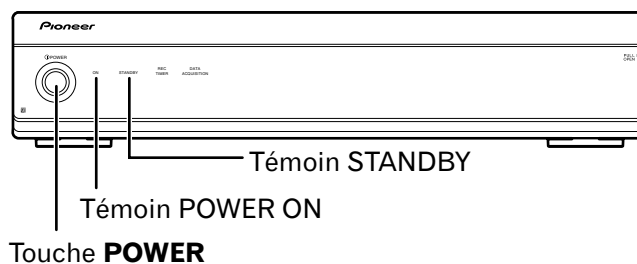

Témoins d'état de l'écran à plasma et du récepteur média

État des témoins				État du système
Écran plasma		Récepteur Média		
EN SERVICE	EN VEILLE	EN SERVICE	EN VEILLE	
●	●	●	●	L'écran à plasma et le récepteur média sont hors tension. Ou bien la fiche du cordon d'alimentation de chaque appareil a été débranchée.
☀	●	☀	●	Le système est en service.
●	☀	●	☀	Le système est en veille.
●	☀ Clignote	●	●	La fiche du cordon d'alimentation du récepteur média a été débranchée.
●	●	●	☀ Clignote	L'écran à plasma est hors tension. Ou bien la fiche du cordon d'alimentation de l'écran à plasma a été débranchée.

Pour toute situation autre que celles ci-dessus, reportez-vous à la page 69, "Guide de dépannage".

Pour regarder une émission de télévision

Vous ne pouvez effectuer la syntonisation sur un canal que si vous avez préalablement réglé le téléviseur sur ce canal. La manière de procéder pour cela est donnée au paragraphe "Réglage des canaux de télévision", page 31.

REMARQUE

- Lorsque vous regardez une émission de télévision numérique, des messages d'urgence peuvent défiler en haut de l'écran. Ces messages sont diffusés par les stations de télévision lorsqu'une situation d'urgence se présente.

Sélection de l'antenne

Après vous être assuré que le sélecteur de mode du boîtier de télécommande est sur la position "TV", appuyez sur **ANT**, sur le boîtier de télécommande, pour sélectionner soit l'antenne A, soit l'antenne B.

- Effectuez cette sélection en fonction de la manière dont sont raccordées les prises d'entrée antenne du récepteur média (page 21).

Sélection des canaux

Pour accroître le numéro du canal, appuyez sur la touche **CH +** du boîtier de télécommande. Pour diminuer le numéro du canal, appuyez sur la touche **CH -**.

- Les touches **CHANNEL +/-** de l'écran plasma agissent de la même manière que les touches **CH +/-** du boîtier de télécommande.
- Appuyez sur **CH RETURN** pour passer du canal actuel au canal précédemment capté. Appuyez une nouvelle fois sur la touche **CH RETURN** pour rétablir le canal qui était capté.

Utilisation des touches 0 – 9 et • (point) du boîtier de télécommande

Vous pouvez sélectionner directement un canal en appuyant sur une des touches **0 à 9**. Pour sélectionner un canal secondaire, utilisez la touche **• (point)**.

EXEMPLE

- Pour sélectionner le canal 5 (numéro à 1 chiffre), appuyez sur **5**.
- Pour sélectionner le canal 25 (numéro à 2 chiffres), appuyez sur **2** puis sur **5**.
- Pour sélectionner le canal 125 (numéro à 3 chiffres), appuyez sur **1**, **2** puis **5**.
- Pour sélectionner le canal secondaire 10.01, appuyez sur **1**, **0**, **• (point)**, **0** puis **1**.
- Pour sélectionner le canal secondaire 10.001 (télévision par câble), appuyez sur **1**, **0**, **• (point)**, **0**, **0**, puis **1**.

REMARQUE

- Après avoir tapé le numéro d'un canal principal ou secondaire, vous pouvez appuyer sur **CH ENTER** pour effectuer plus rapidement la syntonisation.
- À chaque changement de canal, une fiche d'identification du canal s'affiche et fournit des informations sur le canal capté. Pour effacer la fiche d'identification, appuyez sur la touche **DTV INFO**. Pour de plus amples détails concernant la fiche d'identification, reportez-vous à la page 26, "Affichage de la fiche d'identification du canal".

Écran plasma (vue de droite)

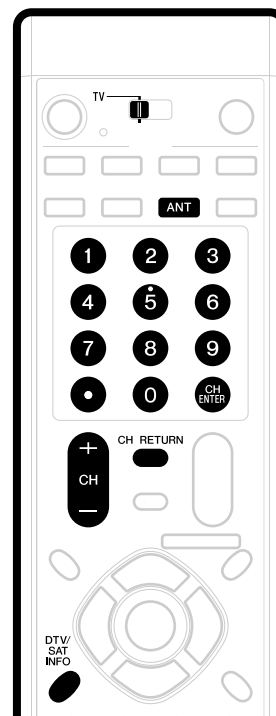
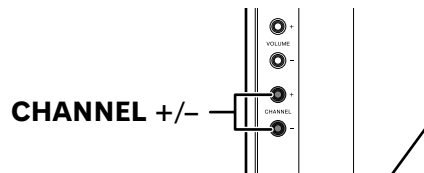

Fiche d'identification de canal

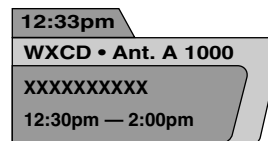

Modification du niveau sonore

Pour accroître le niveau sonore, appuyez sur la touche **VOL +** du boîtier de télécommande. Pour diminuer le niveau sonore, appuyez sur **VOL -**.

- Les touches **VOLUME +/-** de l'écran plasma agissent de la même manière que les touches **VOL +/-** du boîtier de télécommande.
- Pour couper les sons, appuyez sur **MUTING**. Le symbole "⊘" apparaît sur l'écran. Pour rétablir les sons, appuyez une nouvelle fois sur **MUTING**. Une pression sur la touche **VOL +** provoque également le rétablissement des sons.

Écran plasma

(vue de droite)

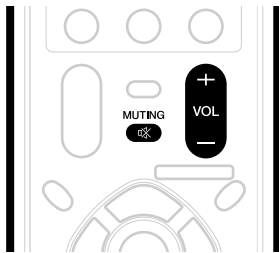
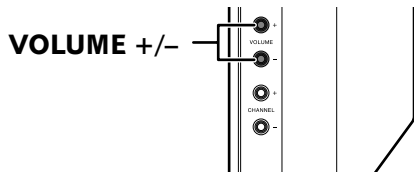

Réglage du niveau sonore



Silencieux



Affichage de la fiche d'identification du canal

Si vous appuyez sur **DTV INFO** tandis que vous regardez une émission de télévision numérique, la fiche d'identification suivante apparaît. Une nouvelle pression sur la touche **DTV INFO** fait disparaître la fiche.

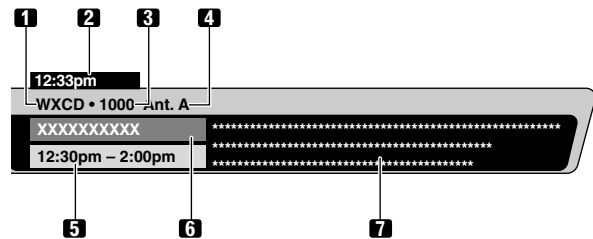
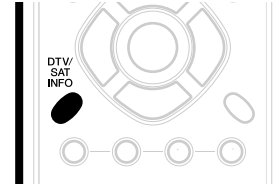

- 1 Nom de la station
- 2 Heure actuelle
- 3 Numéro du canal
- 4 Entrée (ANT. A ou ANT. B)
- 5 Horaire de l'émission
- 6 Titre de l'émission
- 7 Classification et description de l'émission (ces informations peuvent être indisponibles pour certaines émissions).

REMARQUE

- Les informations ci-dessus ne sont affichées que si elles appartiennent au signal diffusé.
- Si le symbole "⬆" est visible à la partie inférieure droite de la fiche d'identification contenant une description de l'émission, utilisez les touches **↑/↓** pour accéder au reste de la description.
- Lorsqu'une fiche d'identification de canal contenant une description d'émission est affichée, une pression sur la touche **→** provoque l'apparition sur la fiche de la description relative à l'émission suivante. Appuyez sur **←** pour rétablir la description de la première émission envisagée.

Utilisation des services POD

Si vous avez capté sur le câble des canaux de télévision numérique ou haute définition, vous pouvez utiliser les services POD fournis par la société de câblodistribution. Ces services vous donnent accès à diverses informations utiles et sont en texte HTML.

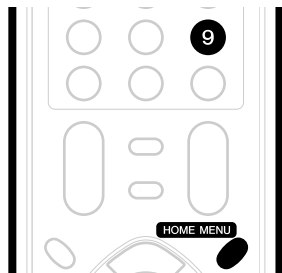

Appuyez successivement sur **HOME MENU**, **9**, **9** puis **9** pour afficher la page POD.

REMARQUE

- Si, grâce au menu, vous avez autorisé l'acquisition des données, les informations POD sont automatiquement acquises, y compris lorsque le système est en veille. Reportez-vous à la page 32.

Sélection de la langue

Si vous avez sélectionné une émission de télévision numérique qui offre un service multilingue, vous avez la possibilité de choisir, parmi les langues proposées, la langue qui vous intéresse; pour cela, utilisez la touche **MTS** du boîtier de télécommande.

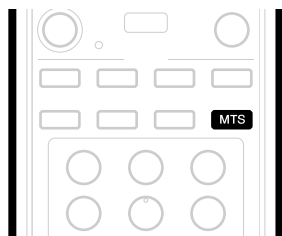

Chaque pression sur la touche **MTS** provoque la sélection d'une autre langue.

REMARQUE

- Les langues offertes dépendent de chaque émission.
- Si la langue choisie au moment des réglages est disponible quand vous accédez à un nouveau canal ou une nouvelle émission, c'est dans cette langue que vous entendrez les paroles prononcées.

Sélection du canal audio (MTS et SAP)

Lorsque vous regardez une émission de télévision ordinaire, vous pouvez profiter de la stéréophonie ou de la voie audio secondaire grâce à la fonction MTS (Multi-channel Television Sound).

Émissions en stéréophonie

Vous pouvez profiter des émissions de sports, de variétés ou de musique en stéréophonie.

Émissions avec voie audio secondaire

Signal audio principal: Il s'agit de la bande sonore de l'émission (elle peut être en stéréophonie ou en monophonie).

Signal audio de la voie secondaire: Écoutez l'émission dans la seconde langue, ou bien écoutez un commentaire ou toute autre information que diffuse la station. (La voie secondaire est en monophonie.)

REMARQUE

- Dans ce mode d'emploi, nous désignons par canaux de télévision ordinaire, les canaux utilisant les fréquences THF ou UHF habituelles, ainsi que les canaux habituels de télévision par câble.
- Si la réception en stéréophonie est médiocre, vous pouvez manuellement choisir le mode MONO pour obtenir des sonorités de meilleure qualité.
- Après sélection du mode MONO, les sons émis par l'écran plasma demeurent monophoniques même si l'émission captée est en stéréophonie. Pour rétablir la stéréophonie, vous devez à nouveau sélectionner le mode STÉRÉO.
- La sélection d'un mode sonore multivoie (MTS) ne change pas le type des sons dans le cas où la source est ENTRÉE 1 à 4, ou encore PC. En effet, la nature des sons est alors définie par la source vidéo.

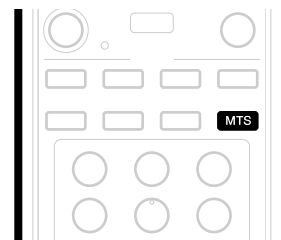

Chaque pression sur la touche **MTS**, provoque l'adoption d'un mode donné.

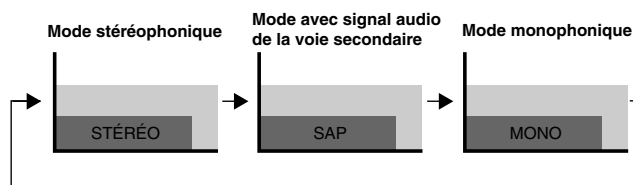

REMARQUE

- Une indication est affichée sur l'écran et correspond à chaque mode sonore sélectionné (MTS ou SAP) au moyen de la touche **MTS**; cette indication est fonction du signal télévisé reçu.

Au cours de la réception de signaux STÉRÉO

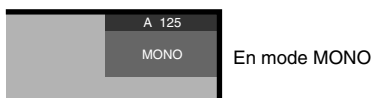
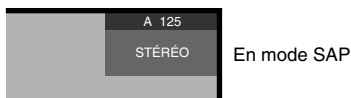

Au cours de la réception de signaux PRINCIPAL + SAP

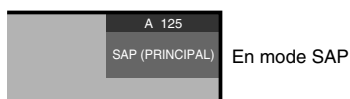

Au cours de la réception de signaux STÉRÉO + SAP

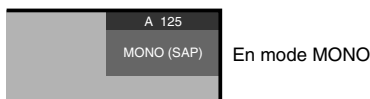
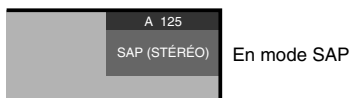

Au cours de la réception de signaux MONO

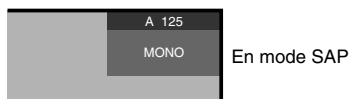

Utilisation des fonctions d'affichage

Partage d'écran

Utilisez la méthode qui suit pour obtenir 2 images égales ou une image dans l'image.

2 images

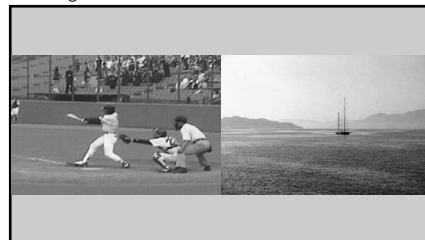
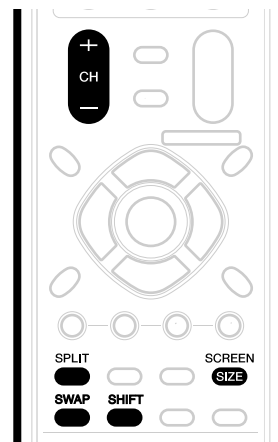
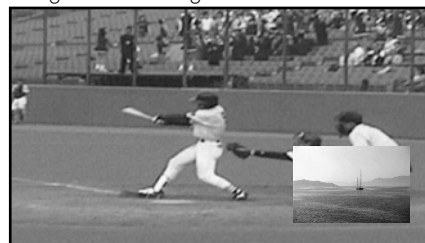
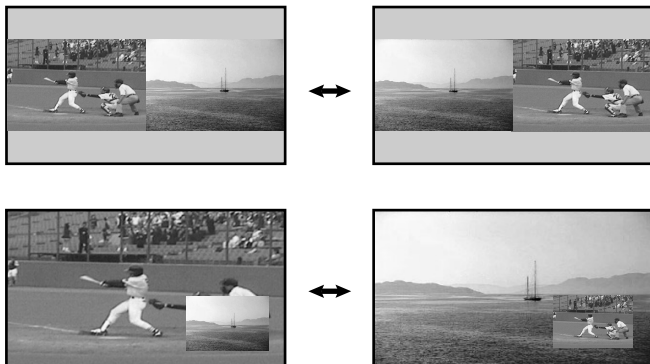

Image dans l'image



- 1 Appuyez sur **SPLIT** pour sélectionner le mode d'affichage.
 - Chaque pression sur la touche **SPLIT** provoque la sélection d'un autre mode d'affichage, comme ceci: 2 images, image dans l'image, une seule image.

- Après avoir choisi le mode 2 images, ou une image dans l'image, la touche **SWAP** permet de permuter la position des 2 images. L'image de gauche est l'image active, ce qui est indiqué par "♪". Vous avez la faculté d'agir sur l'image et sur le son.



- En mode 2 images, appuyez sur **SCREEN SIZE** pour modifier la taille de l'image de gauche.
- En mode image dans l'image, appuyez sur **SHIFT** pour déplacer la petite image dans le sens contraire des aiguilles d'une montre.

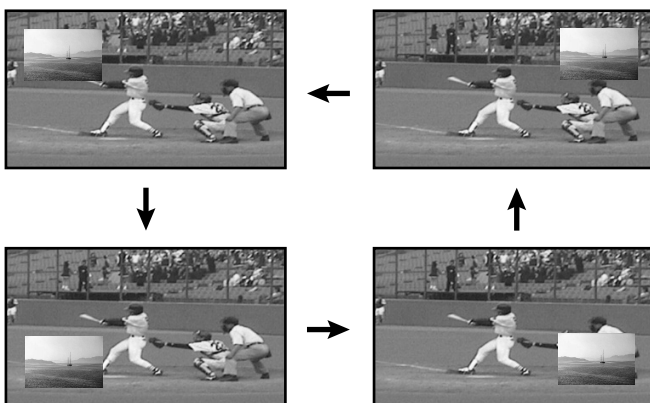

2 Pour sélectionner une source, appuyez sur la touche d'entrée qui lui correspond.

- Si vous regardez la télévision, sélectionnez, le cas échéant, un autre canal au moyen de **CH +/-**.

REMARQUE

- Les fonctions d'affichage ne permettent pas de faire apparaître sur l'écran, en même temps, deux images provenant de la même source. Si vous tentez cette opération, un message d'avertissement vous informe qu'elle est impossible.
- Lorsque vous appuyez sur **HOME MENU** ou **DTV INFO**, une seule image est affichée et le menu correspondant apparaît.

Gel d'une image

Utilisez la méthode suivante pour saisir et geler une image parmi les images animées que vous regardez.

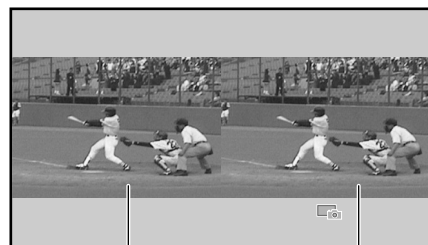
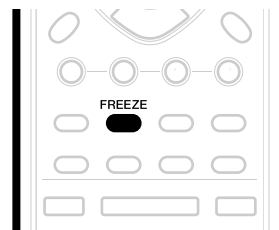

Image normale

Image fixe



- Appuyez sur **FREEZE**.
 - Une image fixe apparaît sur la partie droite de l'écran tandis qu'une image animée occupe la partie gauche.
- Appuyez une nouvelle fois sur **FREEZE** pour annuler.

REMARQUE

- Avec le partage d'écran, toutes les images ne peuvent pas être gelées.
- Lorsque le gel n'est pas possible un message d'avertissement apparaît.

Structure des menus

Menus des modes AV

Home Menu	Paramètre	Page
Image	Sélection AV	40
	Contraste	41
	Luminos.	41
	Couleur	41
	Teinte	41
	Netteté	41
	Réglage Pro.	41
	Réinitial.	41

Son	Aigus	42
	Graves	42
	Balance	42
	Réinitial.	42
	FOCUS	43
	Surround avant	43

Commande d'alimentation	Économie d'énergie	43
	Pas de signal arrêt	43
	Pas d'opération arrêt	44

Minut. Extinction	—	40
-------------------	---	----

Options	Position	44
	Cache latéral	47
	Entrée HDMI	51, 52
	Sortie moniteur	52, 53
	Sortie audio numér.	54
	Langue	47

Inst. du tuner	Réglage/chaînes	31, 32
	Contrôle parental	33–37
	Favorites	37
	Sous-titres	37–39
	Réglage/Rec.	56–57
	Horloge	39

Minuteurs	—	48, 49
-----------	---	--------

Menus des modes PC

Home Menu	Paramètre	Page
Image	Sélection AV	40
	Contraste	41
	Luminos.	41
	Rouge	41
	Vert	41
	Bleu	41
	Réinitial.	41

Son	Aigus	42
	Graves	42
	Balance	42
	Réinitial.	42
	FOCUS	43
	Surround avant	43

Commande d'alimentation	Économie d'énergie	43
	Gestion alimentation	44

Minut. Extinction	—	40
-------------------	---	----

Options	Auto configuration	45
	Configuration manuelle	45

Utilisation des menus

Dans cette section, nous abordons la méthode générale d'utilisation des menus. Chaque méthode particulière est envisagée en même temps que la fonction concernée.

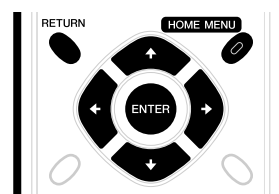

- 1 Appuyez sur **HOME MENU**.
- 2 Utilisez **↑/↓** pour sélectionner un poste de menu puis appuyez sur **ENTER**.
- 3 Répétez l'opération 2 jusqu'à ce que vous ayez atteint le poste de menu secondaire désiré.
 - Le nombre de strates d'un menu dépend des postes du menu.
 - Lorsque vous sélectionnez "Inst. du tuner" ou "Minuteurs", une barre de menu apparaît à la partie inférieure de l'écran. Pour choisir sur la barre un poste de menu secondaire, appuyez sur **←/→** au lieu de **↑/↓**.
- 4 Utilisez **←/→** pour sélectionner l'option (ou le paramètre) désirée puis appuyez sur **ENTER**.
 - Dans le cas de certains postes de menu, vous devez appuyer sur **↑/↓**, et non sur **←/→**.
- 5 Appuyez sur **HOME MENU** pour quitter le menu.

REMARQUE

- Vous pouvez accéder aux niveaux supérieurs en appuyant sur **RETURN**.

Réglage des canaux de télévision

Cette section explique la façon de rechercher et de régler les canaux de télévision que l'appareil peut capter dans les conditions présentes. Si vous n'effectuez pas de réglage des canaux de télévision à l'aide de la fonction de pré-sélection automatique de canal, il se peut que la syntonisation sur certains canaux soit impossible.

Utilisation de la pré-sélection automatique de canal

La fonction de pré-sélection automatique de canal recherche et règle automatiquement les canaux de télévision.

- 1 Appuyez sur **HOME MENU**.
- 2 Sélectionnez "Inst. du tuner". (↑/↓ puis **ENTER**)
- 3 Sélectionnez "Réglage/chaînes". (←/→ puis **ENTER**)
- 4 Sélectionnez "Ant. A" ou "Ant. B". (↑/↓ puis **ENTER**)
- 5 Sélectionnez "Pré-sélection auto.". (↑/↓ puis **ENTER**)
- 6 Sélectionnez "Antenne" ou "Câble". (↑/↓ puis **ENTER**)

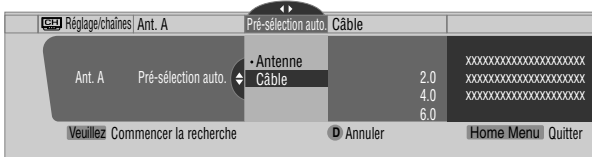

- La recherche automatique de canal commence.

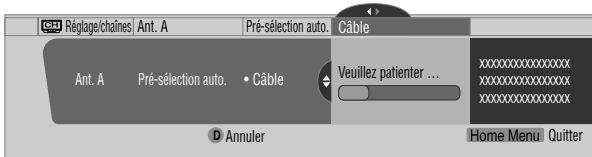

- Pour abandonner la pré-sélection automatique de canal en cours, appuyez sur **D**.
- 7 Lorsque la pré-sélection automatique de canal est terminée, appuyez sur **HOME MENU** pour quitter le menu.

REMARQUE

- Si vous utilisez un convertisseur de câble, il se peut que vous soyez obligé d'ajouter manuellement les canaux qui proviennent du convertisseur.

Réglage pour que soient ignorés certains canaux

Vous pouvez préciser les canaux de télévision qui seront ignorés lorsque vous utiliserez les touches **CH +/-** et qui appartiennent à ceux détectés et réglés grâce à la fonction de pré-sélection automatique de canal ci-dessus.

- 1 Appuyez sur **HOME MENU**.
- 2 Sélectionnez "Inst. du tuner". (↑/↓ puis **ENTER**)
- 3 Sélectionnez "Réglage/chaînes". (←/→ puis **ENTER**)
- 4 Sélectionnez "Ant. A" ou "Ant. B". (↑/↓ puis **ENTER**)
- 5 Sélectionnez "Sauvegarder/Éliminer". (↑/↓ puis **ENTER**)
- 6 Sélectionnez le canal à ignorer. (↑/↓ puis **ENTER**)

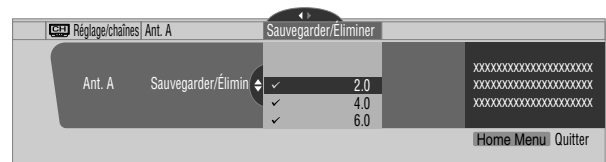

- La coche en regard du canal ignoré, disparaît.

- 7 Appuyez sur **HOME MENU** pour quitter le menu.

REMARQUE

- Pour replacer dans la liste des canaux un canal ignoré, procédez de la manière indiquée ci-dessus et sélectionnez ce canal au cours de l'opération 6.
- Si vous utilisez un convertisseur de câble, il se peut que vous soyez obligé d'ajouter manuellement les canaux qui proviennent du convertisseur.

Réglage des canaux de télévision

Cette section décrit la manière de régler manuellement les canaux de télévision qui n'ont pas été traités par la fonction de pré-sélection automatique de canal.

- 1 Appuyez sur **HOME MENU**.
- 2 Sélectionnez "Inst. du tuner". (↑/↓ puis **ENTER**)
- 3 Sélectionnez "Réglage/chaînes". (←/→ puis **ENTER**)
- 4 Sélectionnez "Ant. A" ou "Ant. B". (↑/↓ puis **ENTER**)
- 5 Sélectionnez "Ajouter une chaîne". (↑/↓ puis **ENTER**)
- 6 Sélectionnez le numéro du canal à ajouter. (↑/↓ puis **ENTER**)
 - Vous pouvez taper le numéro du canal au moyen des touches **0 à 9**.

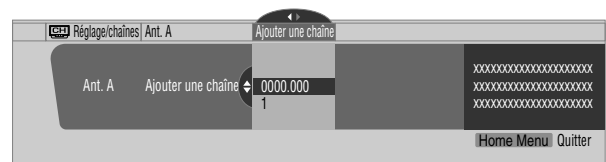

- Après avoir appuyé sur **ENTER**, une page de confirmation s'affiche.

- 7 Appuyez sur **A** pour terminer la procédure de réglage.
- 8 Appuyez sur **HOME MENU** pour quitter le menu.

Nommer les canaux de télévision

Vous pouvez nommer les canaux de télévision réglés pour l'antenne B. Cette façon de procéder facilite l'identification des canaux au cours de leur sélection.

- 1 Appuyez sur **HOME MENU**.
- 2 Sélectionnez "Inst. du tuner". (↑/↓ puis **ENTER**)
- 3 Sélectionnez "Réglage/chaînes". (←/→ puis **ENTER**)
- 4 Sélectionnez "Ant. B". (↑/↓ puis **ENTER**)
- 5 Sélectionnez "Nommer une chaîne". (↑/↓ puis **ENTER**)
- 6 Sélectionnez le canal. (↑/↓ puis **ENTER**)
 - Vous pouvez taper le numéro du canal au moyen des touches 0 à 9.

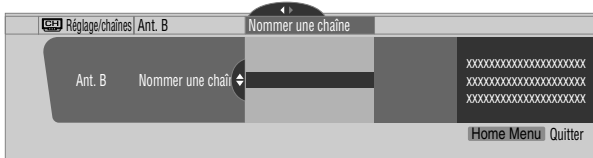

- 7 Tapez le nom qui ne doit pas contenir plus de 10 caractères alphanumériques; utilisez pour cela, ↑/↓, ←/→ et **ENTER**.
 - Pour effacer le dernier caractère tapé, appuyez sur **B**.



- 8 Appuyez sur **A**.
- 9 Appuyez sur **HOME MENU** pour quitter le menu.

Vérification de la puissance du signal

Après avoir sélectionné l'antenne A, vous pouvez avoir une idée de la puissance du signal reçu. Vous pouvez utiliser cette fonction lors de la réception d'un canal via l'antenne THF/UHF.

- 1 Appuyez sur **HOME MENU**.
- 2 Sélectionnez "Inst. du tuner". (↑/↓ puis **ENTER**)
- 3 Sélectionnez "Réglage/chaînes". (←/→ puis **ENTER**)
- 4 Sélectionnez "Ant. A". (↑/↓ puis **ENTER**)
- 5 Sélectionnez "Puissance du signal". (↑/↓ puis **ENTER**)

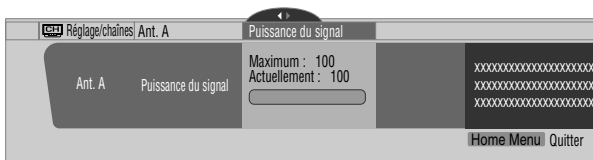

- Orientez l'antenne de manière que la puissance du signal capté soit aussi élevée que possible.
- 6 Appuyez sur **HOME MENU** pour quitter le menu.

Vérification de l'identité de la carte pour le câble

Ce récepteur média possède une fente pour la mise en place d'une carte utilisée pour le traitement des informations fournies par la société de câblodistribution. La méthode suivante vous permet de vérifier l'identité de la carte pour le câble et l'identité de l'hôte.

- 1 Appuyez sur **HOME MENU**.
- 2 Sélectionnez "Inst. du tuner". (↑/↓ puis **ENTER**)
- 3 Sélectionnez "Réglage/chaînes". (←/→ puis **ENTER**)
- 4 Sélectionnez "ID POD". (↑/↓)
 - L'identité de l'hôte et celle de la carte pour câble apparaissent.
- 5 Appuyez sur **HOME MENU** pour quitter le menu.

Autorisation de l'acquisition de données

Utilisez cette fonction pour que le système puisse acquérir automatiquement les informations émises au sujet des émissions de télévision numérique, y compris lorsqu'il est en veille.

- 1 Appuyez sur **HOME MENU**.
- 2 Sélectionnez "Inst. du tuner". (↑/↓ puis **ENTER**)
- 3 Sélectionnez "Réglage/chaînes". (←/→ puis **ENTER**)
- 4 Sélectionnez "Acq. données". (↑/↓ puis **ENTER**)
- 5 Sélectionnez "Activé". (↑/↓ puis **ENTER**)
- 6 Appuyez sur **HOME MENU** pour quitter le menu.

REMARQUE

- Le témoin **DATA ACQUISITION** placé sur la face avant du récepteur média s'éclaire pendant l'acquisition des données.

Restriction parentale

La restriction parentale est un outil destiné à empêcher que les enfants puissent regarder des images télévisées, sur magnétoscope ou sur DVD que leurs parents jugent non appropriées. Lors d'une tentative de visionnement d'images (télévisées ou enregistrées sur support physique) interdites par les parents, l'écran plasma n'affiche qu'un message. La restriction parentale fonctionne aussi bien pour les émissions de télévision ordinaire que pour celles de télévision numérique.

Aux États-Unis, il existe 3 systèmes de classement: le classement des émissions de télévision, le classement parental des émissions de télévision et le classement des films. Le classement des films est établi par MPAA (Motion Picture Association of America); il concerne les films et non pas leur version pour la télévision.

Pour le Canada, reportez-vous aux pages 36 et 37.

Classement volontaire des films (MPAA)

	Classement	Description
Tranches d'âge	G	Tout public. Tous les âges.
	PG	Le conseil des parents est souhaitable. Certaines scènes peuvent ne pas convenir aux enfants.
	PG-13	L'attention des parents est vivement appelée. Certaines scènes peuvent ne pas convenir aux enfants de moins de 13 ans.
	R	Public restreint. Un parent ou un tuteur doivent accompagner le moins de 17 ans (cet âge varie d'une juridiction à l'autre).
	NC-17	Entrée interdite au moins de 17 ans.
	Adultes	Classement qui n'est pas remplacé par NC-17.
	NR	Pas de classement.

REMARQUE

- Le système volontaire de classement des films ne fait appel qu'à des critères d'âge.

Classement des émissions de télévision

	Classement	Description
Tranches d'âge	TV-Y	Tous les enfants
	TV-Y7	Enfants d'au moins 7 ans
	TV-G	Tout public
	TV-PG	Le conseil des parents est souhaitable
	TV-14	L'attention des parents est vivement appelée
	TV-MA	Public averti uniquement

Classement parental des émissions de télévision

Classement	Contenu				
	FV (Drôlerie et violence)	V (Violence)	S (Situations scabreuses)	L (Langage des adultes)	D (Dialogues orientés sur le sexe)
TV-Y (Tous les enfants)					
TV-Y7 (Vise des enfants plus âgés)	X				
TV-G (Tout public)					
TV-PG (Le conseil des parents est souhaitable)		X	X	X	X
TV-14 (L'attention des parents est vivement appelée)		X	X	X	X
TV-MA (Public averti uniquement)		X	X	X	

X: Le classement du contenu peut être défini.

Changement de mot de passe

L'emploi du mot de passe interdit toute modification des restrictions parentales définies par l'utilisateur. Un mot de passe par défaut (1234) a été enregistré avant de quitter l'usine. Procédez de la manière suivante pour changer le mot de passe.

- Appuyez sur **HOME MENU**.
- Sélectionnez "Inst. du tuner". (↑/↓ puis **ENTER**)
- Sélectionnez "Contrôle parental". (←/→ puis **ENTER**)
- Sélectionnez "Mot de passe". (↑/↓ puis **ENTER**)
- Sélectionnez "Modifier/mot de passe". (↑/↓ puis **ENTER**)

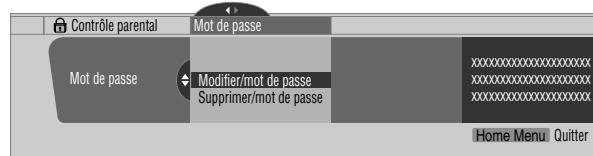

- Tapez le mot de passe actuel à 4 chiffres en vous servant des touches **0 à 9**.
- Tapez le nouveau mot de passe à 4 chiffres en vous servant des touches **0 à 9**.
- Tapez le même mot de passe qu'à l'opération 7.
 - Une page de confirmation s'affiche.
- Appuyez sur **A**.
- Appuyez sur **HOME MENU** pour quitter le menu.

REMARQUE

- Notez par écrit le nouveau mot de passe et conservez-le soigneusement.

Effacement du mot de passe

Procédez de la manière suivante pour effacer le mot de passe.

- 1 Appuyez sur **HOME MENU**.
- 2 Sélectionnez "Inst. du tuner". (↑/↓ puis **ENTER**)
- 3 Sélectionnez "Contrôle parental". (←/→ puis **ENTER**)
- 4 Sélectionnez "Mot de passe". (↑/↓ puis **ENTER**)
- 5 Sélectionnez "Supprimer/mot de passe". (↑/↓ puis **ENTER**)

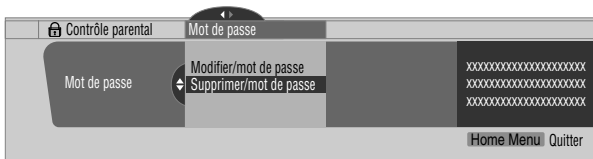

- 6 Tapez le mot de passe actuel à 4 chiffres en vous servant des touches **0 à 9**.
 - Une page de confirmation s'affiche.
- 7 Appuyez sur **A**.
- 8 Appuyez sur **HOME MENU** pour quitter le menu.

REMARQUE

- La méthode ci-dessus rétablit le mot de passe par défaut (1234).

Mise en service de la restriction parentale

- 1 Appuyez sur **HOME MENU**.
- 2 Sélectionnez "Inst. du tuner". (↑/↓ puis **ENTER**)
- 3 Sélectionnez "Contrôle parental". (←/→ puis **ENTER**)
- 4 Sélectionnez "Statut". (↑/↓ puis **ENTER**)
- 5 Sélectionnez "Marche". (↑/↓ puis **ENTER**)
 - La page de saisie du mot de passe s'affiche. Tapez le mot de passe à 4 chiffres en vous servant des touches **0 à 9**.
- 6 Sélectionnez "Bloquer/événements programmés" ou "Débloquer/événements programmés". (↑/↓ puis **ENTER**)
 - Lorsque vous sélectionnez la valeur "Bloquer/événements programmés", l'enregistrement de l'émission télévisée n'a pas lieu si la vue de cette émission est interdite.

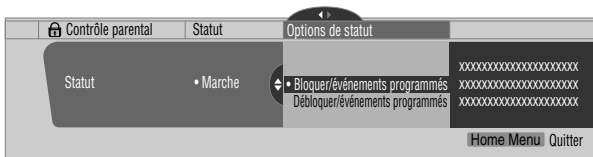

- 7 Appuyez sur **HOME MENU** pour quitter le menu.

REMARQUE

- Si vous avez sélectionné "Arrêt" au cours de l'opération 5, vous devez maintenant choisir "Réinitialiser au démarrage" ou "Ne pas réinitialiser". Avec l'option "Réinitialiser au démarrage", la restriction parentale est automatiquement mise en service après un arrêt du système suivi d'une remise en marche. Avec l'option "Ne pas réinitialiser", la restriction parentale n'est pas mise en service après un arrêt du système suivi d'une remise en marche.

Utilisation du classement volontaire des films (MPAA)

- 1 Appuyez sur **HOME MENU**.
- 2 Sélectionnez "Inst. du tuner". (↑/↓ puis **ENTER**)
- 3 Sélectionnez "Contrôle parental". (←/→ puis **ENTER**)
- 4 Sélectionnez "Classement MPAA". (↑/↓ puis **ENTER**)
- 5 Sélectionnez la valeur du classement désirée et effectuez le réglage. (↑/↓ puis **ENTER**)

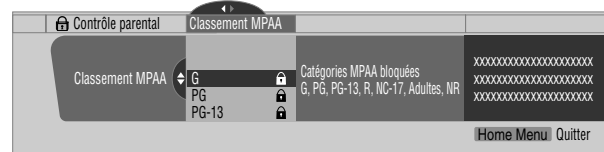

- La page de saisie du mot de passe s'affiche. Tapez le mot de passe à 4 chiffres en vous servant des touches **0 à 9**.
 - Chaque pression sur la touche **ENTER** provoque l'adoption d'une autre valeur.
 - L'icône d'un verrou s'affiche en regard de la valeur adoptée.
 - À la sortie d'usine, aucune valeur n'est interdite.
- 6 Appuyez sur **HOME MENU** pour quitter le menu.

REMARQUE

- L'interdiction d'une certaine valeur du classement, provoque celle de toutes les valeurs correspondant à des images encore moins appropriées. Pareillement, la libération d'une valeur du classement, provoque celle de toutes les valeurs correspondant à des images plus appropriées.

Nous vous proposons d'écrire ici le mot de passe.

PDP-5045HD/PDP-4345HD

Mot de passe:



Si vous oubliez le mot de passe

Lorsque le message "Intro votre code svp" s'affiche, au cours de l'opération 3 ci-dessus, maintenez la pression d'un doigt sur la touche **ENTER** du boîtier de télécommande pendant au moins 3 secondes. Le mot de passe par défaut (1234) est rétabli.

Utilisation du classement des émissions de télévision

- 1 Appuyez sur **HOME MENU**.
- 2 Sélectionnez "Inst. du tuner". (↑/↓ puis **ENTER**)
- 3 Sélectionnez "Contrôle parental". (←/→ puis **ENTER**)
- 4 Sélectionnez "Classement télé". (↑/↓ puis **ENTER**)
- 5 Sélectionnez la valeur du classement désirée et effectuez le réglage. (↑/↓ puis **ENTER**)

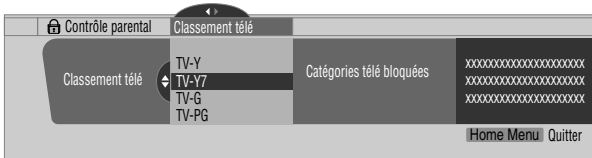

- La page de saisie du mot de passe s'affiche. Tapez le mot de passe à 4 chiffres en vous servant des touches **0 à 9**.
- Chaque pression sur la touche **ENTER** provoque l'adoption d'une autre valeur.
- L'icône d'un verrou s'affiche en regard de la valeur adoptée.
- À la sortie d'usine, aucune valeur n'est interdite.

- 6 Appuyez sur **HOME MENU** pour quitter le menu.

REMARQUE

- L'interdiction d'une certaine valeur du classement, provoque celle de toutes les valeurs correspondant à des images encore moins appropriées. Pareillement, la libération d'une valeur du classement, provoque celle de toutes les valeurs correspondant à des images plus appropriées.

Utilisation du classement parental des émissions de télévision (Lignes directrices pour la télévision)

- 1 Appuyez sur **HOME MENU**.
- 2 Sélectionnez "Inst. du tuner". (↑/↓ puis **ENTER**)
- 3 Sélectionnez "Contrôle parental". (←/→ puis **ENTER**)
- 4 Sélectionnez "Guide parental télé". (↑/↓ puis **ENTER**)
- 5 Sélectionnez la valeur du classement désirée et effectuez le réglage. (↑/↓ puis **ENTER**)

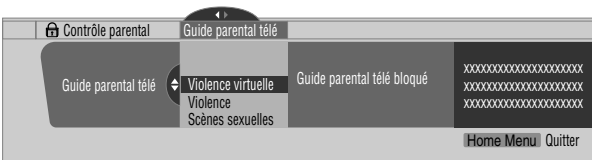

- La page de saisie du mot de passe s'affiche. Tapez le mot de passe à 4 chiffres en vous servant des touches **0 à 9**.
- Chaque pression sur la touche **ENTER** provoque l'adoption d'une autre valeur.
- L'icône d'un verrou s'affiche en regard de la valeur adoptée.
- À la sortie d'usine, aucune valeur n'est interdite.

- 6 Appuyez sur **HOME MENU** pour quitter le menu.

REMARQUE

- L'interdiction d'une certaine valeur du classement, provoque celle de toutes les valeurs correspondant à des images encore moins appropriées. Pareillement, la libération d'une valeur du classement, provoque celle de toutes les valeurs correspondant à des images plus appropriées.

Interdiction des émissions de télévision non classées

Utilisez la méthode suivante pour interdire les émissions de télévision pour lesquelles aucun classement n'est disponible.

- 1 Appuyez sur **HOME MENU**.
- 2 Sélectionnez "Inst. du tuner". (↑/↓ puis **ENTER**)
- 3 Sélectionnez "Contrôle parental". (←/→ puis **ENTER**)
- 4 Sélectionnez "Classement non disponible". (↑/↓ puis **ENTER**)
- 5 Sélectionnez "Bloquer" ou "Ne pas bloquer". (↑/↓ puis **ENTER**)

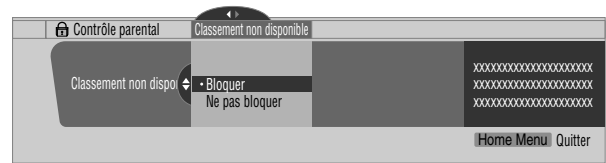

- La page de saisie du mot de passe s'affiche. Tapez le mot de passe à 4 chiffres en vous servant des touches **0 à 9**.
 - La valeur par défaut est "Ne pas bloquer".
- 6 Appuyez sur **HOME MENU** pour quitter le menu.

Systèmes de classement en vigueur au Canada

Au Canada, vous avez le choix entre le classement pour les anglophones et le classement pour les francophones. Ces classements sont établis à partir de règles fixées par la Commission canadienne de radiotélévision et de télécommunication (CCRT).

Classement pour les Canadiens anglophones

Classement	Description
E	Exemption: Informations, sports, documentaires et autres informations générales; émissions à thèmes, clips vidéo et variétés.
C	Enfants: Vise les enfants de moins de 8 ans. Une attention toute particulière est apportée aux scènes qui pourraient menacer leur sens de la sécurité ou du bien-être.
C8+	Enfants de plus de 8 ans: La violence n'est jamais dépeinte comme un moyen préféré, acceptable ou unique de résoudre les conflits; les enfants ne sont pas encouragés à imiter les actions dangereuses qui se déroulent sur l'écran.
G	Général: L'émission est considérée comme acceptable pour toutes les tranches d'âge. Toute la famille peut assister; très peu de violence, qu'elle soit physique, verbale ou émotionnelle.
PG	Conseil des parents: En principe, l'émission convient à tous mais la question doit être tranchée par les parents car les très jeunes enfants (moins de 8 ans) peuvent ne pas comprendre les thèmes et les questions abordées.
14+	Plus de 14 ans: La violence peut être l'élément dominant du scénario mais elle est partie intégrante de l'histoire ou d'un personnage. La langue peut être profane et des scènes de nudité peuvent être présentes dans le contexte de l'histoire.
18+	Adultes: Le public est composé de personnes ayant plus de 18 ans; les scènes de violence, si elles existent, sont en rapport avec le scénario, les personnages et les thèmes et ne sont destinées qu'aux adultes. La langue graphique peut être employée et des scènes de nu ou de sexe peuvent être présentes.

Tranches
d'âge

Classement pour les Canadiens français

Classement	Description
E	Émission exempte de classement.
G	Général: Tous les âges et tous les enfants; peu de violence qui fait toujours partie du scénario et est traitée de manière amusante ou irréaliste.
8ans+	Émission générale mais que l'on ne doit pas conseiller aux jeunes enfants: Elle peut être regardée par un large public mais elle peut contenir des scènes qui ne seront pas comprises par les enfants de moins de 8 ans qui ont du mal à distinguer l'imaginaire du réel. La présence d'un parent est conseillée.
13ans+	Plus de 13 ans: De fréquentes scènes de violence justifient la présence d'un parent.
16ans+	Plus de 16 ans: De fréquentes scènes de violence, voire de violence intense.
18ans+	Plus de 18 ans: Public adulte uniquement. De fréquentes scènes de violence, voire d'extrême violence.

Tranches
d'âge

Utilisation du classement pour les Canadiens anglophones

- 1 Appuyez sur **HOME MENU**.
- 2 Sélectionnez "Inst. du tuner". (▲/▼ puis **ENTER**)
- 3 Sélectionnez "Contrôle parental". (◀/▶ puis **ENTER**)
- 4 Sélectionnez "Anglais canadien/classes". (▲/▼ puis **ENTER**)
- 5 Sélectionnez la valeur du classement désirée et effectuez le réglage. (▲/▼ puis **ENTER**)

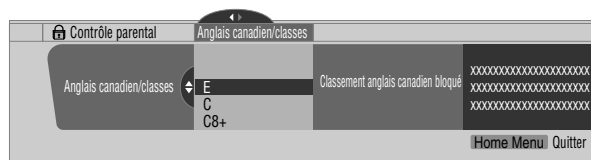

- La page de saisie du mot de passe s'affiche. Tapez le mot de passe à 4 chiffres en vous servant des touches **0 à 9**.
 - Chaque pression sur la touche **ENTER** provoque l'adoption d'une autre valeur.
 - L'icône d'un verrou s'affiche en regard de la valeur adoptée.
 - À la sortie d'usine, aucune valeur n'est interdite.
- 6 Appuyez sur **HOME MENU** pour quitter le menu.

Utilisation du classement pour les Canadiens français

- 1 Appuyez sur **HOME MENU**.
- 2 Sélectionnez "Inst. du tuner". (↑/↓ puis **ENTER**)
- 3 Sélectionnez "Contrôle parental". (←/→ puis **ENTER**)
- 4 Sélectionnez "Français canadien/classes". (↑/↓ puis **ENTER**)
- 5 Sélectionnez la valeur du classement désirée et effectuez le réglage. (↑/↓ puis **ENTER**)

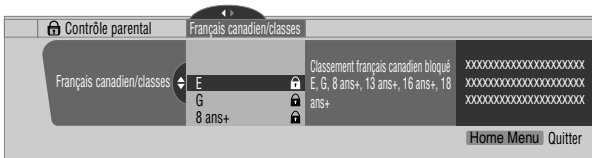

- La page de saisie du mot de passe s'affiche. Tapez le mot de passe à 4 chiffres en vous servant des touches **0 à 9**.
- Chaque pression sur la touche **ENTER** provoque l'adoption d'une autre valeur.
- L'icône d'un verrou s'affiche en regard de la valeur adoptée.
- À la sortie d'usine, aucune valeur n'est interdite.

- 6 Appuyez sur **HOME MENU** pour quitter le menu.

Mise hors service temporaire de la restriction parentale

Lorsque la restriction parentale est en service et censure des images (télévisées ou enregistrées sur support physique), l'écran plasma n'affiche qu'un message.

La méthode de mise hors service temporaire de la restriction parentale diffère selon la source choisie.

Antenne A, antenne B ou i.LINK:

Appuyez sur **ENTER** puis tapez le mot de passe à 4 chiffres.

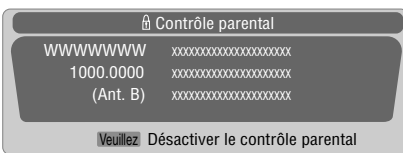

- La page de frappe de mot de passe ne demeure affichée qu'une minute. Après sa disparition, appuyez sur **ENTER** pour le faire réapparaître.

Frappe 1 – 4:

Tapez le mot de passe à 4 chiffres. Il est inutile d'appuyer tout d'abord sur la touche **ENTER**; en effet, une pression sur la touche **ENTER** provoque la disparition de la page de saisie du mot de passe.



- La page ci-dessus de saisie de mot de passe, apparaît également en modes 2 images, image dans image et image fixe.
- La page de frappe de mot de passe ne demeure affichée qu'une minute. Après sa disparition, appuyez sur **ENTER** pour le faire réapparaître.

Remise en service de la restriction parentale

L'une quelconque des suites d'opération ci-dessous remet en service la restriction parentale.

Méthode 1:

Sur la page de menu, choisissez "Marche" ou "Arrêt" pour "Statut" en regard de "Contrôle parental". Reportez-vous à la page 34.

Méthode 2:

Sur la page de menu, choisissez une valeur pour "Classement MPAA", "Classement télé", "Guide parental télé", "Anglais canadien/classes" ou "Français canadien/classes" en regard de "Contrôle parental".

Méthode 3:

Mettez le système hors tension.

Sélection des canaux favoris

Choisissez 10 canaux de télévision pour chacune des 4 touches de couleur que porte le boîtier de télécommande (au total 40 canaux). Il est alors plus facile de sélectionner un canal parmi les favoris.

- 1 Appuyez sur **HOME MENU**.
- 2 Sélectionnez "Inst. du tuner". (↑/↓ puis **ENTER**)
- 3 Sélectionnez "Favorites". (←/→ puis **ENTER**)
- 4 Sélectionnez une touche de couleur (A, B, C, D). (↑/↓ puis **ENTER**)
- 5 Sélectionnez le canal de télévision à mémoriser. (↑/↓ puis **ENTER**)

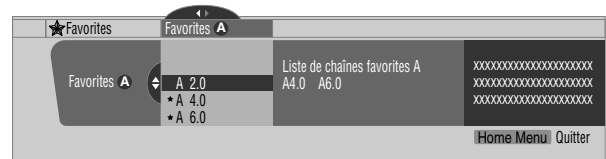

- Une étoile s'affiche en regard des canaux favoris actuellement sélectionnés.
 - Pour mémoriser un autre canal de télévision à l'aide de la même touche de couleur, répétez l'opération 5. Pour mémoriser un autre canal de télévision à l'aide d'une autre touche de couleur, répétez les opérations 4 et 5.
- 6 Appuyez sur **HOME MENU** pour quitter le menu.

Utilisation des sous-titres

Le système d'écran plasma est pourvu d'un décodeur de sous-titres codés. Le sous-titrage codé permet de représenter sur l'écran plasma les dialogues, les commentaires et les effets sonores qui font partie intégrante des émissions de télévision et des vidéos.

Vous pouvez profiter des sous-titres codés lorsque vous regardez des émissions de télévision numérique. Dans le cas de la télévision numérique, vous avez, en principe, une certaine liberté dans le choix de la police de caractères ou de la couleur.

- Toutes les émissions et toutes les vidéos n'offrent pas de sous-titrage codé. La présence du symbole "**CC**" vous indique l'existence de sous-titres codés.

Mise en service du sous-titrage codé

- 1 Appuyez sur **HOME MENU**.
- 2 Sélectionnez "Inst. du tuner". (↑/↓ puis **ENTER**)
- 3 Sélectionnez "Sous-titres". (←/→ puis **ENTER**)
- 4 Sélectionnez "Statut". (↑/↓ puis **ENTER**)
- 5 Sélectionnez "Marche" ou "Activé en sourdine". (↑/↓ puis **ENTER**)

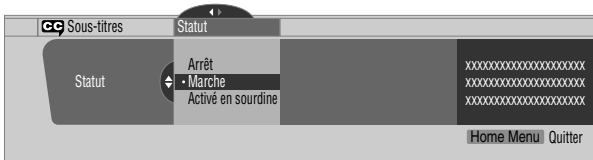

Paramètre	Description
Arrêt (valeur par défaut)	Les sous-titres codés ne sont pas affichés.
Marche	Les sous-titres codés sont toujours affichés.
Activé en sourdine	Les sous-titres codés ne sont affichés que si les sons sont coupés.

- 6 Appuyez sur **HOME MENU** pour quitter le menu.

REMARQUE

- Les prises MONITOR OUT ne fournissent que les sous-titres codés des émissions de télévision ordinaire; les sous-titres codés des émissions de télévision numérique ne sont pas présents sur ces prises.

Sélection du type de sous-titrage codé ordinaire

Sélectionnez le type de sous-titrage codé ordinaire qui sera affiché après syntonisation sur un canal de télévision ordinaire. Cette sélection demeure valide pour un canal de télévision numérique sur lequel n'existe que des sous-titres codés ordinaires.

- "CC1", "CC2", "CC3" et "CC4" proposent l'affichage d'un sous-titrage codé accompagnant les pièces de théâtre et les bulletins d'informations tout en préservant l'image télévisée dans sa totalité.
- "Texte 1", "Texte 2", "Texte 3" et "Texte 4" incrustent des informations sur l'image (par ex., le guide de télévision, la météo), informations qui sont indépendantes de l'émission en cours.

- 1 Appuyez sur **HOME MENU**.
- 2 Sélectionnez "Inst. du tuner". (↑/↓ puis **ENTER**)
- 3 Sélectionnez "Sous-titres". (←/→ puis **ENTER**)
- 4 Sélectionnez "Réglages analogiques". (↑/↓ puis **ENTER**)
- 5 Sélectionnez le sous-titrage codé désiré. (↑/↓ puis **ENTER**)



- La valeur par défaut est "CC1".

- 6 Appuyez sur **HOME MENU** pour quitter le menu.

Sélection du sous-titrage codé numérique

Procédez de la manière suivante pour sélectionner le sous-titrage codé en numérique.

- 1 Appuyez sur **HOME MENU**.
- 2 Sélectionnez "Inst. du tuner". (↑/↓ puis **ENTER**)
- 3 Sélectionnez "Sous-titres". (←/→ puis **ENTER**)
- 4 Sélectionnez "Réglages numériques". (↑/↓ puis **ENTER**)
- 5 Sélectionnez "Service numérique". (↑/↓ puis **ENTER**)
- 6 Sélectionnez le sous-titrage codé désiré. (↑/↓ puis **ENTER**)

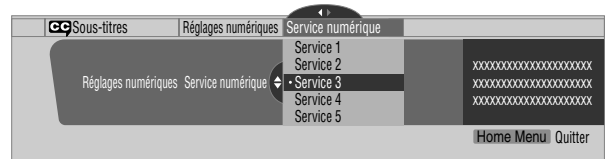

- La valeur par défaut est "Service 1".

- 7 Appuyez sur **HOME MENU** pour quitter le menu.

REMARQUE

- Si les deux services sont disponibles, le service de sous-titrage primaire est habituellement offert au titre de Service 1, et le service de sous-titrage pour la langue secondaire est habituellement offert au titre de Service 2.

Sélection des paramètres du sous-titrage codé numérique

Procédez de la manière suivante pour modifier les valeurs des paramètres des sous-titres codés d'émissions de télévision numérique, par exemple, la taille et la nature de la police de caractères et les couleurs de fond et de première plan.

- 1 Appuyez sur **HOME MENU**.
- 2 Sélectionnez "Inst. du tuner". (↑/↓ puis **ENTER**)
- 3 Sélectionnez "Sous-titres". (←/→ puis **ENTER**)
- 4 Sélectionnez "Réglages numériques". (↑/↓ puis **ENTER**)
- 5 Sélectionnez "Taille de police", "Police" ou tout autre poste. (↑/↓ puis **ENTER**)
- 6 Sélectionnez le paramètre désiré. (↑/↓ puis **ENTER**)

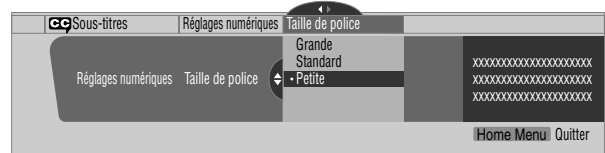

- 7 Le cas échéant, répétez les opérations 5 et 6. (←, ↑/↓)
- 8 Appuyez sur **HOME MENU** pour quitter le menu.

Le tableau qui suit indique les paramètres disponibles et leurs valeurs possibles.

Paramètre	Valeurs possibles
Taille de police	Auto/ Grande/ Standard / Petite
Police ¹	Auto/ Police 1 / Police 2/ Police 3/ Police 4/ Police 5/ Police 6/ Police 7/ Police 8
Couleur de police	Auto/ Noire/ Blanche / Rouge/ Verte/ Bleue/ Jaune/ Magenta/ Cyan
Opacité de police	Auto/ Opaque / Clignotante/ Transparente/ Translucide
Couleur de fond	Auto/ Noire / Blanche/ Rouge/ Verte/ Bleue/ Jaune/ Magenta/ Cyan
Opacité du fond	Auto/ Opaque / Clignotante/ Transparente/ Translucide

¹ Police 1 (police par défaut), Police 2 (espacement constant et empattement), Police 3 (espacement proportionnel et empattement), Police 4 (espacement constant sans empattement), Police 5 (espacement proportionnel sans empattement), Police 6 (police informelle), Police 7 (police cursive), Police 8 (police de petites capitales)

Si vous sélectionnez "Auto", les valeurs adoptées par la station sont utilisées. Si la station n'a rien précisé, c'est la valeur qui figure en caractères gras sur ce document qui est retenue. Si vous sélectionnez une valeur autre que "Auto", cette valeur est adoptée, quelle que soit celle utilisée par la station.

Réglage de l'horloge

Lorsque la valeur "Réglage auto." a été choisie pour le réglage de l'horloge, le système se règle lui-même sur les informations horaires diffusées. Vous pouvez également régler l'heure manuellement. Si vous débranchez la fiche du cordon d'alimentation au niveau de la prise secteur, ou encore si survient une coupure de secteur, le réglage de l'horloge doit être repris.

- 1 Appuyez sur **HOME MENU**.
- 2 Sélectionnez "Inst. du tuner". (↑/↓ puis **ENTER**)
- 3 Sélectionnez "Horloge". (←/→ puis **ENTER**)
- 4 Sélectionnez "Fuseau horaire". (↑/↓ puis **ENTER**)
- 5 Sélectionnez le fuseau horaire convenant à votre région. (↑/↓ puis **ENTER**)



- 6 Sélectionnez "HA" (←, ↑/↓, puis **ENTER**)

- 7 Sélectionnez "S'applique" ou "Ne s'applique pas". (↑/↓ puis **ENTER**)

- Effectuez ce choix selon qu'une heure d'été existe ou non dans votre région.

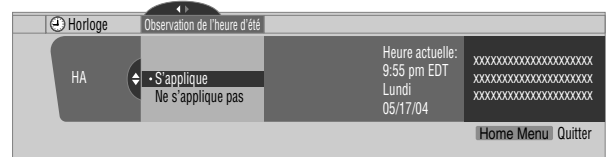

- 8 Sélectionnez "Réglage auto/man.". (←, ↑/↓, puis **ENTER**)

- 9 Sélectionnez "Réglage auto." ou "Réglage manuel". (↑/↓ puis **ENTER**)

- 10 Si vous sélectionnez "Réglage auto.", vous devez choisir une antenne (A ou B) et un numéro de canal au moyen des touches ↑/↓ puis appuyer sur **ENTER**.



- La date et l'heure sont automatiquement mis à jour en fonction des données transmises sur le canal choisi. Si vous sélectionnez "Réglage manuel", vous devez indiquer la date et l'heure au moyen des touches ↑/↓, ←/→ puis appuyer sur **ENTER**.

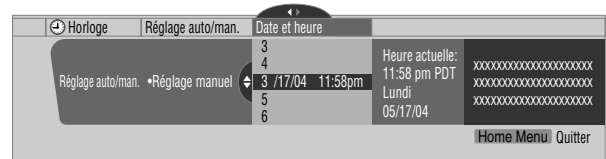

- 11 Appuyez sur **HOME MENU** pour quitter le menu.

REMARQUE

- Si l'horloge n'est pas réglée, le témoin REC TIMER de la face avant du récepteur média clignote.
- Si l'horloge n'est pas réglée, les informations de la fiche d'identification de canal ne sont pas disponibles, de même que la sélection automatique des canaux ou le pré-réglage pour enregistrement.

Minuterie de mise en veille

À l'expiration d'un certain temps, le système est automatiquement mise en veille par cette minuterie.

Appuyez sur **SLEEP** pour sélectionner la valeur désirée.

- La minuterie commence à compter.
- Chaque pression sur la touche **SLEEP** provoque la sélection d'une autre durée:

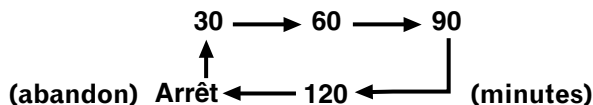

- La valeur par défaut est "Arrêt".

REMARQUE

- Pour arrêter le fonctionnement de la minuterie, sélectionnez "Arrêt" en appuyant sur **SLEEP**.
- Le temps restant avant la mise en veille s'affiche toutes les minutes au cours des 5 dernières minutes.

Vous pouvez également utiliser le menu pour régler la minuterie.

- 1 Appuyez sur **HOME MENU**.
- 2 Sélectionnez "Minut. Extinction". (↑/↓ puis **ENTER**)
- 3 Sélectionnez la durée désirée. (↑/↓ puis **ENTER**)
- 4 Appuyez sur **HOME MENU** pour quitter le menu.

Sélection AV

Sélectionnez l'une des 5 options possibles en tenant compte de l'environnement (par ex., de la luminosité de la pièce), de la nature de l'émission télévisée ou des images enregistrées sur un support physique.

- 1 Appuyez sur **AV SELECTION**.
 - L'option AV actuellement adoptée s'affiche.
- 2 Appuyez une nouvelle fois sur **AV SELECTION**, avant que l'indication affichée ne disparaisse.
 - Dans le cas d'une source audiovisuelle, les modes possibles sont, dans l'ordre; STANDARD, DYNAMIQUE, CINÉMA, JEU et UTILISATEUR.
 - Dans le cas d'un ordinateur personnel, les modes possibles sont STANDARD et UTILISATEUR.

Vous pouvez également utiliser le menu pour sélectionner les options.

- 1 Appuyez sur **HOME MENU**.
- 2 Sélectionnez "Image". (↑/↓ puis **ENTER**)
- 3 Sélectionnez "Sélection AV". (↑/↓ puis **ENTER**)
- 4 Sélectionnez l'option désirée. (↑/↓ puis **ENTER**)



Dans le cas d'une source audiovisuelle

Paramètre	Description
STANDARD	Pour obtenir une image très bien définie dans une pièce de luminosité normale.
DYNAMIQUE	Pour obtenir une image très nette présentant un contraste maximum. Ce mode ne permet pas le réglage manuel de la qualité de l'image.
CINÉMA	Pour les films.
JEU	La luminosité de l'image est diminuée afin qu'elle soit plus agréable à regarder.
UTILISATEUR	Ce paramètre vous donne le moyen de personnaliser les réglages. Vous pouvez définir le mode pour chaque source.

Dans le cas d'un ordinateur personnel

Paramètre	Description
STANDARD (valeur par défaut)	Pour obtenir une image très bien définie dans une pièce de luminosité normale.
UTILISATEUR	Ce paramètre vous donne le moyen de personnaliser les réglages. Vous pouvez définir le mode pour chaque source.

- 5 Appuyez sur **HOME MENU** pour quitter le menu.

Réglages de l'image

Réglez l'image selon vos préférences et en fonction de l'option Sélection AV (sauf DYNAMIQUE) retenue.

- 1 Appuyez sur **HOME MENU**.
- 2 Sélectionnez "Image". (↑/↓ puis **ENTER**)
- 3 Sélectionnez le paramètre à régler. (↑/↓ puis **ENTER**)

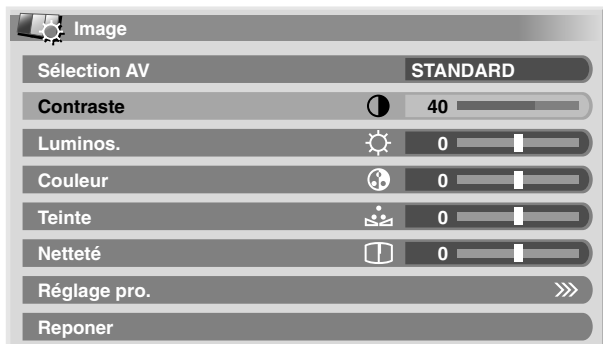

Dans le cas où la source est un ordinateur personnel, la page suivante s'affiche :

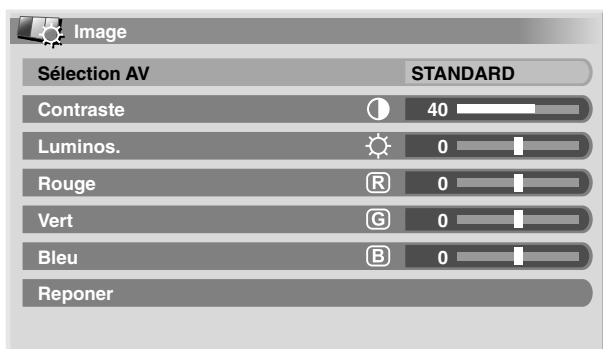

- 4 Sélectionnez la valeur désirée. (←/→ puis **ENTER**)



- Lorsque la page de réglage est affichée, vous pouvez également accéder au paramètre que vous désirez modifier en utilisant les touches ↑/↓.

- 5 Appuyez sur **HOME MENU** pour quitter le menu.

Dans le cas d'une source audiovisuelle

Paramètre	Touche ←	Touche →
Contraste	Diminution du contraste	Augmentation du contraste
Luminos.	Diminution de la luminosité	Augmentation de la luminosité
Couleur	Diminution de l'intensité des couleurs	Augmentation de l'intensité des couleurs
Teinte	Les teintes chair deviennent plus violettes	Les teintes chair deviennent plus vertes
Netteté	Diminution de la netteté	Augmentation de la netteté

Dans le cas d'un ordinateur personnel

Paramètre	Touche ←	Touche →
Contraste	Diminution du contraste	Augmentation du contraste
Luminos.	Diminution de la luminosité	Augmentation de la luminosité
Rouge	Le rouge est diminué	Le rouge est augmenté
Vert	Le vert est diminué	Le vert est augmenté
Bleu	Le bleu est diminué	Le bleu est augmenté

REMARQUE

- Si vous souhaitez régler "PureCinema", "Temp. Couleur", "MPEG NR", "DNR", "CTI" et "DRE", choisissez "Réglage pro." au cours de l'opération 3 puis appuyez sur **ENTER**. Pour ce qui concerne les méthodes, reportez-vous à "Réglage pro."
- Pour que les valeurs par défaut soient rétablies pour l'ensemble des paramètres, utilisez ↑/↓ pour sélectionner "Réinitial." au cours de l'opération 3 puis appuyez sur **ENTER**. Une page de confirmation s'affiche. Utilisez ↑/↓ pour sélectionner "Oui" puis appuyez sur **ENTER**.

Réglage Pro

Ce système offre diverses fonctions pour optimiser la qualité de l'image.

- 1 Appuyez sur **HOME MENU**.
- 2 Sélectionnez "Image". (↑/↓ puis **ENTER**)
- 3 Sélectionnez "Réglage pro.". (↑/↓ puis **ENTER**)
- 4 Sélectionnez le paramètre à régler. (↑/↓ puis **ENTER**)
 - Vous avez le choix entre "PureCinema", "Temp. Couleur", "MPEG NR", "DNR", "CTI" et "DRE".
- 5 Sélectionnez le paramètre désiré. (↑/↓ puis **ENTER**)
 - Les paramètres qui peuvent être sélectionnés sont mentionnés dans le tableau.

PureCinema

Cette fonction détecte automatiquement toute source de film (initialement le codage est de 24 images/secondes), l'analyse puis recrée chaque image fixe du film pour obtenir une haute résolution.

Sélections	Arrêt	PureCinema n'est pas actif.
	Standard	Production d'images régulières et vivantes (spécifiques aux films) par détection automatique des informations enregistrées tandis que sont affichées des images de DVD ou de télévision haute définition 1080i (par exemple, films) cadencées à 24 images/s.
	ADV	Production d'images animées régulières et de qualité (telles qu'on peut les voir dans une salle de cinéma) par conversion à 72 Hz tandis que sont affichées des images de DVD (par exemple, films) cadencées à 24 images/s.

Remarque Il n'est pas possible de sélectionner "Standard" lorsque les signaux d'entrée sont de type 480p ou 720p.

Température de couleur

Adoptez la température de couleur qui donne la meilleure balance du blanc.

Sélections	Haut	Le blanc a une tonalité bleutée
	Moyen	La tonalité est naturelle
	Bas	Le blanc a une tonalité rosée

MPEG NR

Cette fonction élimine le bruit vidéo que l'on note parfois lorsque les images proviennent d'un canal de télévision numérique ou de la lecture d'un DVD, et produit des images dépourvues de bruit.

Sélections	Arrêt	La réduction de bruit MPEG NR est inactive.
	Marche	La réduction de bruit MPEG NR est active.

DNR

Cette fonction supprime le bruit vidéo afin d'obtenir des images nettes et vivantes. DNR est l'abréviation de Digital Noise Reduction (Réduction du bruit numérique).

Sélections	Arrêt	DNR n'est pas actif.
	Haut	DNR accentuée
	Moyen	DNR standard
	Bas	DNR modérée

CTI

Cette fonction accroît la netteté des contours. CTI est l'abréviation de Color Transient Improvement (Amélioration de la transition des couleurs).

Sélections	Arrêt	CTI n'est pas actif.
	Marche	CTI est actif.

DRE

Cette fonction agit sur les parties sombres et les parties claires de l'image de manière que le contraste soit plus net.

Sélections	Arrêt	DRE n'est pas actif.
	Marche	DRE est actif.

Réglages du son

Réglez le son selon vos préférences et en fonction de l'option Sélection AV retenue. Reportez-vous à la page 40.

- 1 Appuyez sur **HOME MENU**.
- 2 Sélectionnez "Son". (↑/↓ puis **ENTER**)
- 3 Sélectionnez le paramètre à régler. (↑/↓)
- 4 Sélectionnez la valeur désirée. (←/→)

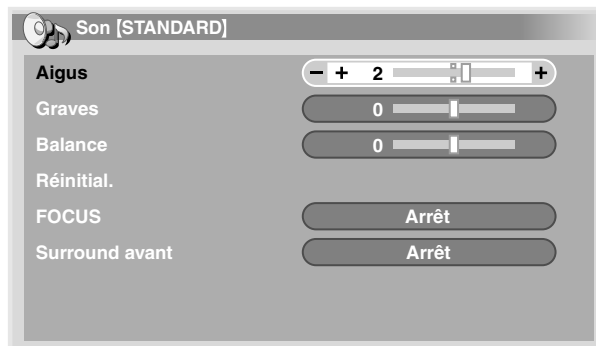

Paramètre	Touche ←	Touche →
Aigus	Les aigus sont atténués	Les aigus sont accentués
Graves	Les graves sont atténués	Les graves sont accentués
Balance	La puissance émise par l'enceinte droite diminue	La puissance émise par l'enceinte gauche diminue

- 5 Appuyez sur **HOME MENU** pour quitter le menu.

REMARQUE

- Pour que les valeurs par défaut soient rétablies pour l'ensemble des paramètres, utilisez ↑/↓ pour sélectionner "Réinitial." au cours de l'opération 3 puis appuyez sur **ENTER**. Une page de confirmation s'affiche. Utilisez ↑/↓ pour sélectionner "Oui" puis appuyez sur **ENTER**.

FOCUS

Ce paramètre déplace vers le haut le point d'où semblent provenir les sons (image sonore) et produit des contours sonores très définis.

- 1 Appuyez sur **HOME MENU**.
- 2 Sélectionnez "Son". (↑/↓ puis **ENTER**)
- 3 Sélectionnez "FOCUS". (↑/↓)
- 4 Sélectionnez le paramètre désiré. (←/→)

Paramètre	Description
Arrêt (valeur par défaut)	FOCUS n'est pas actif.
Marche	FOCUS est actif.

- 5 Appuyez sur **HOME MENU** pour quitter le menu.

Surround avant

Ce paramètre crée des effets sonores tridimensionnels accompagnés de graves riches et profonds.

- 1 Appuyez sur **HOME MENU**.
- 2 Sélectionnez "Son". (↑/↓ puis **ENTER**)
- 3 Sélectionnez "Surround avant". (↑/↓)
- 4 Sélectionnez le paramètre désiré. (←/→)

Paramètre	Description
Arrêt	Les fonctions SRS et TruBass sont toutes deux inactives.
SRS	Cette fonction produit des sons tridimensionnels très efficaces.
TruBass (valeur par défaut)	Cette fonction produit des graves riches et profonds grâce à l'apport d'une nouvelle technique.
TruBass + SRS	En ce cas, TruBass et SRS conjuguent leurs effets.

- 5 Appuyez sur **HOME MENU** pour quitter le menu.

REMARQUE

- **SRS (WOW)** fait référence à une situation pour laquelle la fonction FOCUS est active tandis que, par ailleurs, l'ensemble TruBass + SRS a été adopté pour Surround avant.
- **SRS (WOW)** est une marque de commerce de SRS Labs, Inc.
- La technologie WOW est exploitée sous licence de SRS Labs, Inc.

Gestion de l'alimentation

La gestion de l'alimentation offre différents moyens d'économiser l'énergie.

Économie d'énergie

Vous pouvez économiser de l'énergie en diminuant la luminosité de l'écran. Lorsque l'image importe peu et que vous ne souhaitez qu'écouter les sons, vous pouvez éteindre l'écran.

- 1 Appuyez sur **HOME MENU**.
- 2 Sélectionnez "Commande d'alimentation". (↑/↓ puis **ENTER**)
- 3 Sélectionnez "Économie d'énergie". (↑/↓ puis **ENTER**)
- 4 Sélectionnez "Économie" ou "Arrêt Image". (↑/↓ puis **ENTER**)

Paramètre	Description
Standard (valeur par défaut)	La luminosité de l'image n'est pas réduite.
Économie	La luminosité de l'image est réduite pour économiser l'énergie.
Arrêt Image	L'écran est éteint. Pour rétablir l'image, appuyez sur une touche quelconque autre que VOL +/- et MUTING . Ce réglage n'est pas conservé en mémoire par le système.

- 5 Appuyez sur **HOME MENU** pour quitter le menu.

REMARQUE

- Lorsque la source est un ordinateur personnel, vous pouvez également sélectionner cette fonction grâce au menu Home.

Mise en veille en l'absence de signal (mode AV uniquement)

Cette fonction place le système en veille si aucun signal n'est capté pendant 15 minutes.

- 1 Appuyez sur **HOME MENU**.
- 2 Sélectionnez "Commande d'alimentation". (↑/↓ puis **ENTER**)
- 3 Sélectionnez "Pas de signal arrêt". (↑/↓ puis **ENTER**)
- 4 Sélectionnez "Activer". (↑/↓ puis **ENTER**)

Paramètre	Description
Désactiver (valeur par défaut)	Le système n'est pas placé en veille.
Activer	Le système est placé en veille si aucun signal n'est capté pendant 15 minutes.

- 5 Appuyez sur **HOME MENU** pour quitter le menu.

REMARQUE

- Un message apparaît chaque minute au cours des 5 minutes qui précèdent la mise en veille du système.
- Il se peut que le système ne soit pas placé en veille si du bruit est présent à l'entrée du récepteur média à la fin d'une émission de télévision.

Mise en veille en l'absence de commande (mode AV uniquement)

Ce paramètre place le système en veille si aucune opération n'est exécutée pendant 3 heures.

- 1 Appuyez sur **HOME MENU**.
- 2 Sélectionnez "Commande d'alimentation". (↑/↓ puis **ENTER**)
- 3 Sélectionnez "Pas d'opération arrêt". (↑/↓ puis **ENTER**)
- 4 Sélectionnez "Activer". (↑/↓ puis **ENTER**)

Paramètre	Description
Désactiver (valeur par défaut)	Le système n'est pas placé en veille.
Activer	Le système est placé en veille si aucune opération n'est exécutée pendant 3 heures.

- 5 Appuyez sur **HOME MENU** pour quitter le menu.



REMARQUE

- Un message apparaît chaque minute au cours des 5 minutes qui précèdent la mise en veille du système.

Gestion de l'alimentation (mode PC uniquement)

Le système est automatiquement placé en veille si aucun signal n'est reçu de l'ordinateur personnel.

- 1 Appuyez sur **HOME MENU**.
- 2 Sélectionnez "Commande d'alimentation". (↑/↓ puis **ENTER**)
- 3 Sélectionnez "Gestion alimentation". (↑/↓ puis **ENTER**)
- 4 Sélectionnez "Mode 1" ou "Mode 2". (↑/↓ puis **ENTER**)

Paramètre	Description
Arrêt (valeur par défaut)	Il n'y a pas de gestion de l'alimentation
Mode 1	<ul style="list-style-type: none"> • Le système est placé en veille si aucun signal n'est reçu de l'ordinateur personnel pendant 8 minutes. • Lorsque vous recommencez à utiliser l'ordinateur et bien qu'un signal soit alors reçu, le système demeure en veille. • Le système est remis en service par une pression sur la touche STANDBY/ON, sur le système d'écran plasma, ou sur la touche TV , sur le boîtier de télécommande.
Mode 2	<ul style="list-style-type: none"> • Le système est placé en veille si aucun signal n'est reçu pendant 8 secondes. • Lorsque vous recommencez à utiliser l'ordinateur et qu'un signal est reçu, le système est remis en service. • Le système est remis en service par une pression sur la touche STANDBY/ON, sur le système d'écran plasma, ou sur la touche TV , sur le boîtier de télécommande.

- 5 Appuyez sur **HOME MENU** pour quitter le menu.

Réglage de la position de l'image (mode AV uniquement)

Réglez la position horizontale et la position verticale de l'image sur l'écran plasma.

- 1 Appuyez sur **HOME MENU**.
- 2 Sélectionnez "Options". (↑/↓ puis **ENTER**)
- 3 Sélectionnez "Position". (↑/↓ puis **ENTER**)
- 4 Sélectionnez "Réglage de la position H/V". (↑/↓ puis **ENTER**)

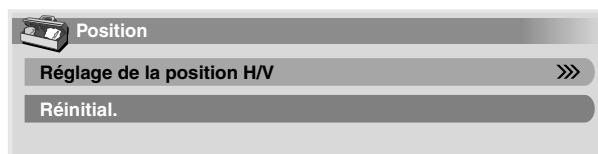

- 5 Réglez comme il convient la position verticale (↑/↓) ou la position horizontale (←/→).
- 6 Appuyez sur **HOME MENU** pour quitter le menu.

REMARQUE

- Pour que les valeurs par défaut soient rétablies pour l'ensemble des paramètres, utilisez ↑/↓ pour sélectionner "Réinitial." au cours de l'opération 4 puis appuyez sur **ENTER**. Une page de confirmation s'affiche. Utilisez ↑/↓ pour sélectionner "Oui" puis appuyez sur **ENTER**.
- Les réglages sont conservés individuellement pour chaque source.

Réglage automatique de la position de l'image et de l'horloge (mode PC uniquement)

Grâce à la configuration automatique vous pouvez régler la position des images provenant de l'ordinateur personnel et de l'horloge.

- 1 Appuyez sur **HOME MENU**.
- 2 Sélectionnez "Options". (↑/↓ puis **ENTER**)
- 3 Sélectionnez "Auto configuration". (↑/↓ puis **ENTER**)

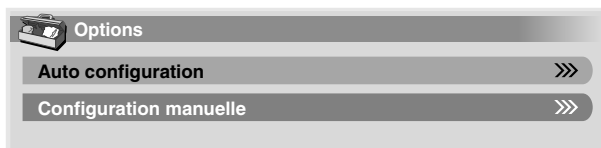

- La configuration automatique démarre.

- 4 Appuyez sur **HOME MENU** pour quitter le menu.

REMARQUE

- Lorsque les réglages sont terminés, "Réglage automatique terminé" s'affiche sur l'écran.
- Sachez que le message "Réglage automatique terminé" apparaît également dans le cas où cette configuration automatique a échoué pour une raison quelconque.
- La configuration automatique peut échouer si l'image fournie par l'ordinateur personnel comprend des motifs répétés ou est monochrome. En cas d'échec, choisissez une autre image sur l'ordinateur personnel et recommencez les opérations.
- N'oubliez pas de relier l'ordinateur personnel au récepteur média et de le mettre sous tension avant de démarrer la configuration automatique.

- 5 Effectuez le réglage désiré. (←/→ et ↑/↓)
 - Utilisez ↑/↓ uniquement pour le réglage de la position verticale après sélection de "Réglage de la position H/V".
- 6 Appuyez sur **HOME MENU** pour quitter le menu.

REMARQUE

- Pour que les valeurs par défaut soient rétablies pour l'ensemble des paramètres, utilisez ↑/↓ pour sélectionner "Réinitial." au cours de l'opération 4 puis appuyez sur **ENTER**. Une page de confirmation s'affiche. Utilisez ↑/↓ pour sélectionner "Oui" puis appuyez sur **ENTER**.

Réglage manuel de la position de l'image et de l'horloge (mode PC uniquement)

En principe, le réglage adopté par la configuration automatique est suffisant. Toutefois, vous pouvez optimiser la position de l'image et celle de l'horloge par un réglage manuel.

- 1 Appuyez sur **HOME MENU**.
- 2 Sélectionnez "Options". (↑/↓ puis **ENTER**)
- 3 Sélectionnez "Configuration manuelle". (↑/↓ puis **ENTER**)
- 4 Sélectionnez le paramètre à régler. (↑/↓ puis **ENTER**)

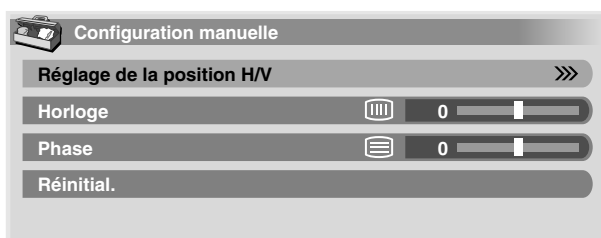

Mode AV

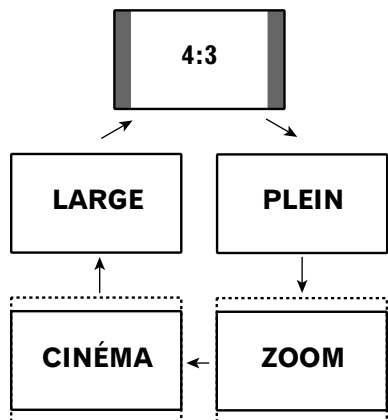

Mode PC sauf pour les signaux XGA

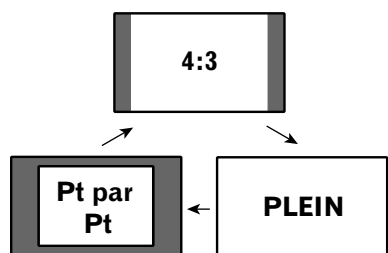

Mode PC pour les signaux XGA

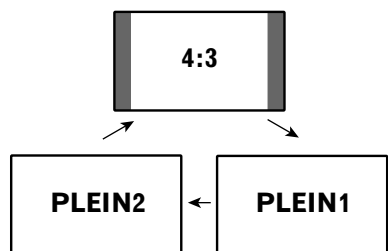

Sélection d'un format d'image

Une seule image étant affichée sur l'écran, appuyez sur **SCREEN SIZE** pour sélectionner le format désiré de l'image parmi les formats disponibles compte tenu des signaux vidéo reçus.

- Les formats disponibles dépendent de la nature des signaux appliqués à l'entrée.

Mode AV

Paramètre	Description
4:3	Pour afficher des images "standard" 4:3. Un cache apparaît de chaque côté.
PLEIN	Pour afficher des images rétrécies 16:9.
ZOOM	Pour afficher des images 16:9 allongées. Dans certains cas, une bande peut être visible en haut et en bas de l'image.
CINÉMA	Pour afficher des images 14:9 allongées. Dans certains cas, une bande peut être visible en haut et en bas de l'image.
LARGE	Avec ce mode, l'image est allongée jusqu'à toucher les bords de l'écran.

Mode PC sauf pour les signaux XGA

Paramètre	Description
4:3	L'image occupe la totalité de la surface de l'écran mais son format n'est pas modifié.
PLEIN	Image 16:9 plein écran
Pt par Pt	À un pixel du signal d'entrée correspond un pixel sur l'écran.

Mode PC pour les signaux XGA

(Ex. entrée 1024 x 768 sur le PDP-5045HD)

Paramètre	Description
4:3	À un pixel du signal d'entrée correspond un pixel sur l'écran. Optimisation pour une image 1024 x 768
PLEIN1	Image 16:9 plein écran Optimisation pour une image 1024 x 768
PLEIN2	Pour image écran large À utiliser pour les images 1280 x 768.

 REMARQUE

- En mode 2 images, appuyez sur **SCREEN SIZE** pour modifier la taille de l'image de gauche.
- Le mode PC ci-dessus concerne le PDP-5045HD. Dans le cas du PDP-4345HD, il faut savoir que le nombre de pixels est différent et que, par conséquent, le traitement du signal et les conditions d'affichage diffèrent quelque peu.
- Lorsque vous regardez une émission de télévision haute définition, une pression sur la touche **SCREEN SIZE** permet de passer de PLEIN à LARGE.

Modification de la luminosité de chaque côté de l'écran (Cache latéral)

Si vous avez sélectionné le format 4:3 pour le mode AV, vous avez la possibilité de modifier la luminosité du cache latéral gris qui est visible sur l'écran.

- 1 Appuyez sur **HOME MENU**.
- 2 Sélectionnez "Options". (↑/↓ puis **ENTER**)
- 3 Sélectionnez "Cache latéral". (↑/↓ puis **ENTER**)
- 4 Sélectionnez le paramètre désiré. (↑/↓ puis **ENTER**)

Paramètre	Description
Fixe (valeur par défaut)	La luminosité du cache gris est toujours la même.
Auto	La luminosité du cache gris est fonction de celle des images.

- 5 Appuyez sur **HOME MENU** pour quitter le menu.

Choix de la langue

Vous avez la possibilité de choisir, parmi les 3 suivantes, la langue employée pour l'affichage sur l'écran des menus et instructions: Anglais, Espagnol et Français.

- 1 Appuyez sur **HOME MENU**.
- 2 Sélectionnez "Options". (↑/↓ puis **ENTER**)
- 3 Sélectionnez "Langue". (↑/↓ puis **ENTER**)
- 4 Sélectionnez une langue. (←/→)



- 5 Appuyez sur **HOME MENU** pour quitter le menu.

Sélection préalable des émissions de télévision à l'aide du programmeur

Le menu offre un moyen commode de choisir d'avance les émissions de télévision que vous désirez regarder (sélection automatique de canal), ou bien enregistrer sur un magnétoscope numérique VHS ou à l'aide du contrôleur de magnétoscope fourni.

Le système étant conservé en service, la pré-sélection automatique de canal effectue automatiquement la syntonisation sur le canal diffusant l'émission de télévision, aussitôt que cette émission est à l'antenne. De cette manière, vous ne risquez pas de manquer le début d'une émission importante, par exemple parce que vous êtes en train de regarder une autre émission.

Pour ce qui concerne les raccordements du magnétoscope numérique VHS, reportez-vous aux pages 54 et 55. Pour ce qui concerne les raccordements du contrôleur de magnétoscope fourni, reportez-vous à la page 59.

REMARQUE

- Vous pouvez effectuer 32 sélections préalables.
- Au cours des opérations 4 à 8, vous pouvez aussi déplacer le curseur au moyen des touches \leftarrow/\rightarrow .

- 1 Appuyez sur **HOME MENU**.
- 2 Sélectionnez "Minuteurs". (\uparrow/\downarrow puis **ENTER**)
- 3 Sélectionnez un numéro sur la liste. (\uparrow/\downarrow puis **ENTER**)

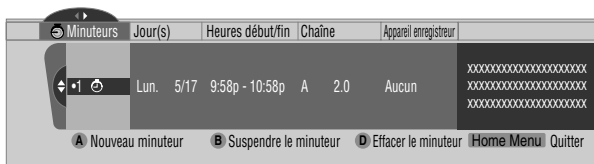

- 4 Précisez la date. (\uparrow/\downarrow puis **ENTER**)
 - La date peut être définie par le jour de la semaine (par exemple, Lundi) mais également par la fréquence, c'est-à-dire au moyen de "Jours de semaine", "Fins de semaine" et "Tous les jours". Dans ces derniers cas, le programmeur fonctionne périodiquement.

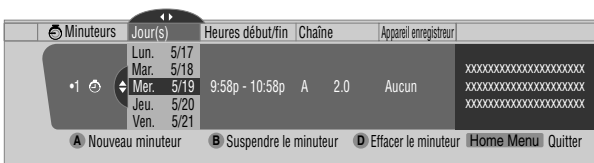

- 5 Précisez l'heure de début et l'heure de fin de l'émission. (\uparrow/\downarrow puis **ENTER**, pour chaque champ)

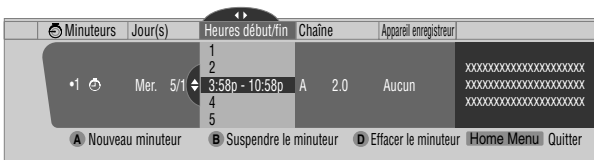

- 6 Sélectionnez l'antenne A ou B. (\uparrow/\downarrow puis **ENTER**)

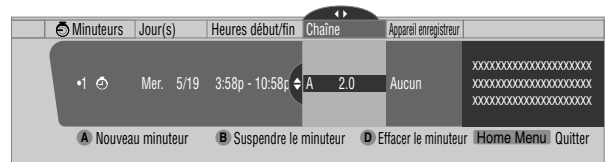

- 7 Précisez le numéro du canal. (\uparrow/\downarrow puis **ENTER**, après chaque chiffre)

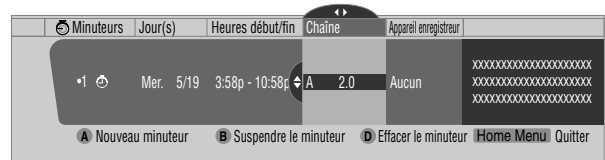

- 8 Sélectionnez l'appareil d'enregistrement. (\uparrow/\downarrow puis **ENTER**)

- Si cette sélection préalable est destinée à la sélection automatique de canal, choisissez "Aucun".

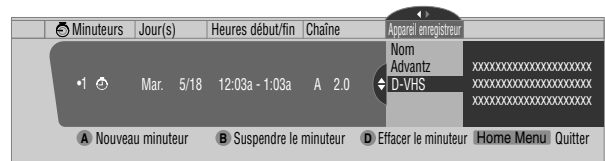





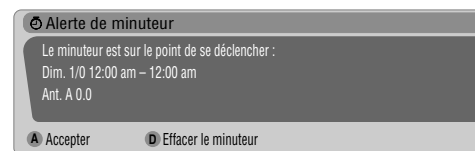

- 9 Appuyez sur **HOME MENU** pour quitter le menu.

Une page d'avertissement s'affiche peu de temps avant que le programmeur n'entre en service. Si vous êtes en train de regarder une émission de télévision captée au moyen de l'antenne A ou B et si une seule image est affichée sur l'écran, cette page vous offre la possibilité d'annuler la sélection préalable en appuyant sur la touche **D**.



Les icônes qui accompagnent les numéros de la liste, ont les significations suivantes.

Icône	Signification
	Sélection préalable en vue d'enregistrement; pas de conflit avec les autres sélections préalables.
	Sélection préalable en vue de sélection automatique de canal; pas de conflit avec les autres sélections préalables.
	Sélection préalable en vue d'enregistrement; il existe au moins un conflit avec les autres sélections préalables.
	Sélection préalable en vue de sélection automatique de canal; il existe au moins un conflit avec les autres sélections préalables.
	Sélection préalable en vue d'enregistrement; le démarrage du programmeur a été retardé.
	Sélection préalable en vue de sélection automatique de canal; le démarrage du programmeur a été retardé.

REMARQUE

- Pour modifier le contenu d'une sélection préalable d'émission de télévision, répétez les opérations ci-dessus. Pour annuler une sélection préalable, appuyez sur **D** après avoir choisi son numéro dans la liste au cours de l'opération 4.
- Mettez en service l'appareil d'enregistrement au moins 30 secondes avant le début de l'émission présélectionnée faute de quoi l'enregistrement ne peut pas être exécuté.
- Lorsque vous effectuez une sélection préalable en vue d'enregistrement, assurez-vous d'avoir terminé toutes les opérations qui la concernent au moins 2 minutes (une minute dans le cas de la sélection automatique de canal) avant le début de l'émission, faute de quoi cette sélection préalable peut se révéler inopérante.
- La sélection automatique de canal ne peut pas être exécutée si le système est en veille.
- Si vous mettez le système hors service au moyen de la touche **POWER**, les sélections préalables d'émission sont dans l'incapacité de jouer leur rôle. Veillez à ne pas mettre le système hors service.
- L'enregistrement n'a pas lieu si aucune cassette numérique VHS enregistrable n'est présente dans le magnétoscope numérique VHS au moment où débute l'émission présélectionnée. Cela est également vrai si le magnétoscope VHS numérique n'est pas raccordé.
- Avant d'effectuer un enregistrement sur un magnétoscope, assurez-vous que les prises de sortie vidéo du récepteur média sont bien reliées aux prises d'entrée du magnétoscope.
- Une sélection préalable est inopérante si l'heure de début et l'heure de fin sont identiques.

Traitement des sélections préalables se chevauchant

Si deux émissions, pour lesquelles il existe des sélections préalables, se chevauchent, les trois règles suivantes sont prises en compte. Si plusieurs règles sont satisfaites, l'ordre naturel (1, 2 et 3) est retenu pour leur application.

Règle 1: Les sélections préalables en vue d'enregistrement ont la priorité sur les sélections préalables en vue de sélection automatique de canal.

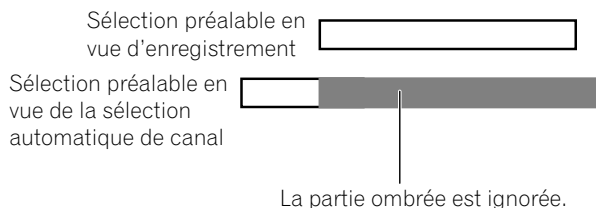

Règle 2: Si deux sélections préalables se chevauchent, celle qui débute la première a la priorité. Si deux sélections préalables se succèdent, les 60 (ou moins) dernières secondes de la première émission ne sont pas nécessairement enregistrées parce que la seconde émission a débuté à l'heure exacte.

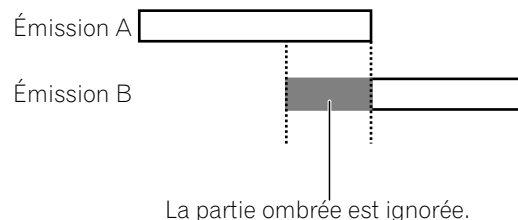

Règle 3: Si les deux émissions commencent à la même heure, celle qui porte le plus petit numéro de la liste a la priorité.

Vous avez la possibilité de relier divers types d'appareil au système d'écran plasma, par exemple un lecteur de DVD, un magnétoscope, un ordinateur personnel, une console de jeu ou un caméscope.

Pour regarder les images provenant d'un appareil extérieur, sélectionnez la source correspondante au moyen des touches **INPUT** du boîtier de télécommande (page 14), ou de la touche **INPUT** de l'écran plasma.

⚠ DANGER

- De manière à protéger les appareils, veillez à mettre hors service le système avant de relier un lecteur de DVD, un magnétoscope, un ordinateur personnel, une console de jeu, un caméscope ou tout autre appareil extérieur.

✎ REMARQUE

- Avant d'effectuer les raccordements, reportez-vous au mode d'emploi qui accompagne chaque appareil (lecteur de DVD, ordinateur personnel, etc.).

Affichage des images d'un lecteur de DVD

Raccordement d'un lecteur de DVD

Utilisez la prise **INPUT 1** pour raccorder un lecteur de DVD ou un autre appareil audiovisuel.

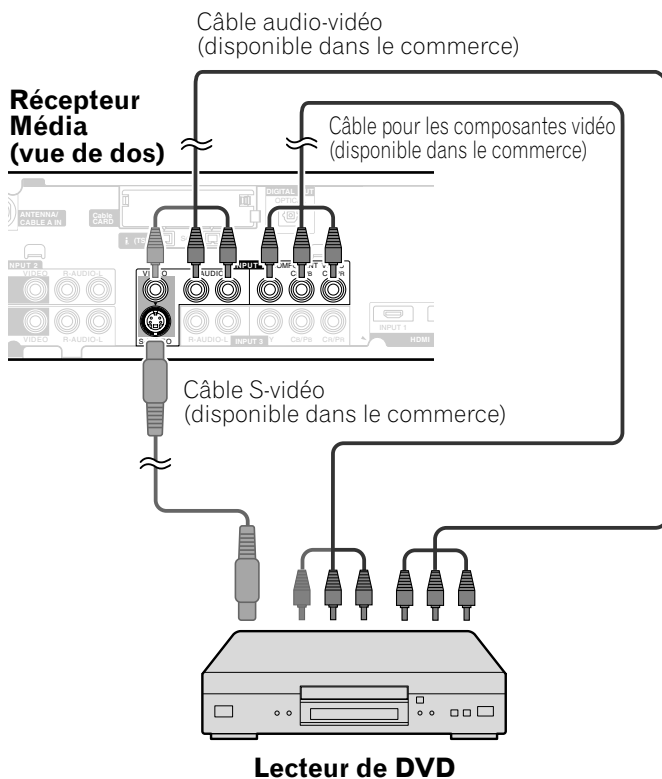

Affichage des images provenant d'un lecteur de DVD

Pour regarder les images provenant du lecteur de DVD, appuyez sur la touche **INPUT 1** du boîtier de télécommande, ou sur la touche **INPUT** de l'écran plasma, de manière à sélectionner ENTRÉE1.

✎ REMARQUE

- Pour connaître les types de signaux, reportez-vous au mode d'emploi qui accompagne le lecteur de DVD.
- Les prises INPUT 1 sont examinées, pour connaître la nature de la connexion, dans l'ordre 1) Composantes vidéo, 2) S-vidéo, 3) Vidéo.
- Ne raccordez un appareil qu'aux prises qui seront effectivement utilisées.
- Vous pouvez également utiliser les prises INPUT 3 si la liaison ne doit être réalisée qu'avec la sortie pour les composantes vidéo d'un lecteur de DVD.

Affichage des images d'un magnétoscope

Raccordement d'un magnétoscope

Utilisez **INPUT 2** pour raccorder un magnétoscope ou un autre appareil audiovisuel.

Récepteur Média (vue de dos)

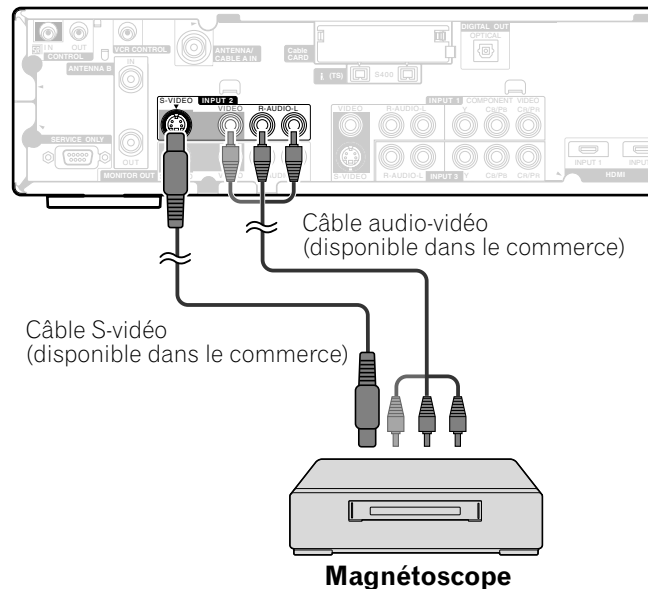

Affichage des images provenant d'un magnétoscope

Pour regarder les images provenant du magnétoscope, appuyez sur la touche **INPUT 2** du boîtier de télécommande, ou sur la touche **INPUT** de l'écran plasma, de manière à sélectionner ENTRÉE2.

✎ REMARQUE

- Les prises INPUT 2 sont examinées, pour connaître la nature de la connexion, dans l'ordre 1) S-vidéo, 2) Vidéo.
- Ne raccordez un appareil qu'aux prises qui seront effectivement utilisées.

Utilisation de l'entrée HDMI

Les prises INPUT 1 et INPUT 3 assurent les liaisons HDMI et peuvent recevoir des signaux d'entrée audio et vidéo. Pour utiliser la prise HDMI, mettez cette prise en service et précisez le type des signaux audio et vidéo en provenance de l'appareil relié. Pour de plus amples détails concernant les signaux, reportez-vous au mode d'emploi qui accompagne l'appareil relié.

Avant d'ouvrir le menu, appuyez sur **INPUT 1**, (ou **INPUT 3**), sur le boîtier de télécommande, ou bien appuyez sur **INPUT**, sur l'écran plasma, pour sélectionner ENTRÉE1 (ou ENTRÉE3).

Tableau de corrélation des signaux d'entrée

1920*1080i@59,94/60Hz
720*480p@59,94/60Hz
1280*720p@59,94/60Hz
720(1440)*480i@59,94/60Hz

REMARQUE

- Les signaux provenant d'un ordinateur personnel ne peuvent pas être pris en compte.

Raccordement d'un appareil HDMI

Récepteur Média (vue de dos)

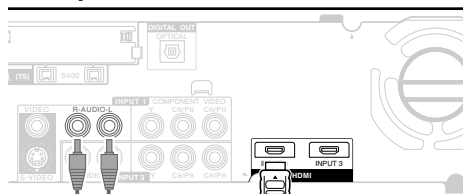

Câble audio (disponible dans le commerce) Effectuez ce raccordement si les signaux d'entrée audio sont analogiques.

Câble HDMI (disponible dans le commerce)

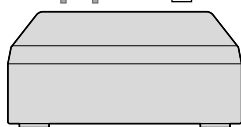

Appareil HDMI

Pour mettre en service la prise HDMI:

- Appuyez sur **HOME MENU**.
- Sélectionnez "Options". (↑/↓ puis **ENTER**)
- Sélectionnez "Entrée HDMI". (↑/↓ puis **ENTER**)
- Sélectionnez "Réglage". (↑/↓ puis **ENTER**)
- Sélectionnez "Activer". (↑/↓ puis **ENTER**)

Paramètre	Description
Désactiver (valeur par défaut)	La prise HDMI n'est pas active.
Activer	La prise HDMI est active.

- Appuyez sur **HOME MENU** pour quitter le menu.

Pour préciser le type des signaux vidéo numériques:

- Appuyez sur **HOME MENU**.
- Sélectionnez "Options". (↑/↓ puis **ENTER**)
- Sélectionnez "Entrée HDMI". (↑/↓ puis **ENTER**)
- Sélectionnez "Vidéo". (↑/↓ puis **ENTER**)
- Sélectionnez le type des signaux vidéo numériques. (↑/↓ puis **ENTER**)
 - Si vous sélectionnez "Auto", l'appareil tente d'identifier les signaux vidéo numériques lorsqu'ils sont reçus.

Paramètre	Description
Auto (valeur par défaut)	Le signal d'entrée vidéo numérique est automatiquement identifié.
Couleur-1	Signaux des composantes vidéo numériques (4:2:2) verrouillés
Couleur-2	Signaux des composantes vidéo numériques (4:4:4) verrouillés
Couleur-3	Signaux RVB numériques verrouillés

- Appuyez sur **HOME MENU** pour quitter le menu.

REMARQUE

- Si vous sélectionnez une valeur autre que "Auto", effectuez le réglage de manière que les couleurs soient naturelles.
- Si aucune image n'apparaît, choisissez un autre type de signal vidéo numérique.
- Pour de plus amples détails concernant les types de signal vidéo, reportez-vous au mode d'emploi qui accompagne l'appareil relié.

Pour préciser le type des signaux audio:

- Appuyez sur **HOME MENU**.
- Sélectionnez "Options". (↑/↓ puis **ENTER**)
- Sélectionnez "Entrée HDMI". (↑/↓ puis **ENTER**)
- Sélectionnez "Audio". (↑/↓ puis **ENTER**)
- Sélectionnez le type des signaux audio. (↑/↓ puis **ENTER**)
 - Si vous sélectionnez "Auto", l'appareil tente d'identifier les signaux audio lorsqu'ils sont reçus.

Paramètre	Description
Auto (valeur par défaut)	Le type des signaux d'entrée audio est automatiquement identifié.
Numérique	Les signaux audionumériques sont acceptés.
Analogique	Les signaux audio analogiques sont acceptés.

6 Appuyez sur **HOME MENU** pour quitter le menu.

REMARQUE

- Si aucun son n'est produit, sélectionner un autre type pour les signaux audio.
- Pour de plus amples détails concernant les types de signal audio, reportez-vous au mode d'emploi qui accompagne l'appareil relié.
- Selon l'appareil relié, il vous faut également des câbles pour les signaux audio analogiques.

Utilisation d'une console de jeu ou d'un caméscope

Raccordement d'une console de jeu ou d'un caméscope

Utilisez la prise INPUT 4 pour raccorder une console de jeu, un caméscope ou un autre appareil audiovisuel.

Récepteur Média (vue de face)

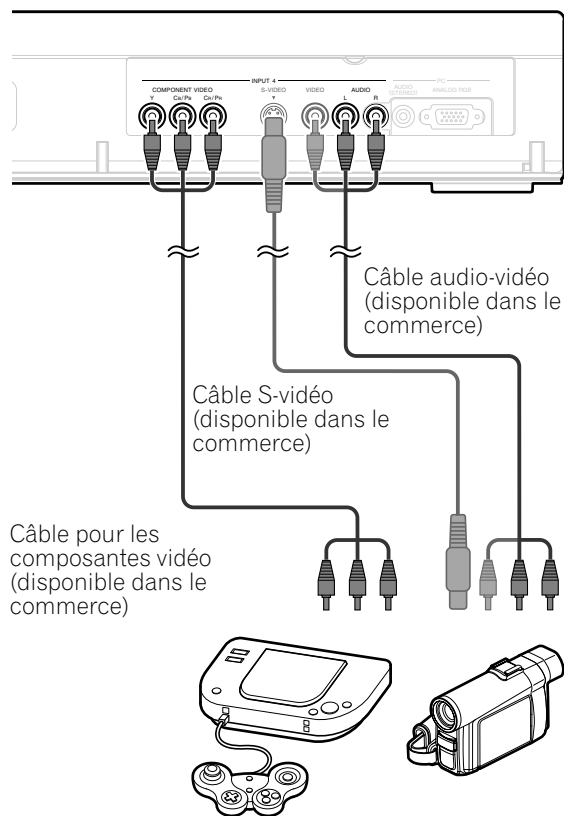

REMARQUE

- Les prises INPUT 4 sont examinées, pour connaître la nature de la connexion, dans l'ordre 1) Composantes vidéo, 2) S-vidéo, 3) Vidéo.
- Ne raccordez un appareil qu'aux prises qui seront effectivement utilisées.

Affichage des images d'une console de jeu ou d'un caméscope

Pour regarder les images provenant de la console de jeu ou du caméscope, appuyez sur **INPUT 4**, sur le boîtier de télécommande, ou sur **INPUT**, sur l'écran plasma, de manière à sélectionner ENTRÉE4.

Enregistrement d'une émission de télévision numérique sur un magnétoscope ou un graveur de DVD

Après avoir raccordé un magnétoscope ou un graveur de DVD aux prises MONITOR OUT placées sur le panneau arrière du récepteur média, vous pouvez enregistrer les émissions de télévision numérique sur l'appareil relié.

Vous pouvez également enregistrer les émissions de télévision numérique grâce au contrôleur de magnétoscope fourni. Raccordez le contrôleur de magnétoscope à la prise de commande de magnétoscope, sur le panneau arrière du récepteur média, puis positionnez le contrôleur de façon que sa fenêtre d'émission de lumière soit en regard du capteur de télécommande de l'appareil utilisé pour l'enregistrement. Pour de plus amples détails, reportez-vous à la page 59.

Suppression des bouclages indésirables

Vous pouvez supprimer les bouclages indésirables qui altèrent la qualité des images. Précisez la prise de sortie dont le signal doit être inhibé.

- 1 Appuyez sur **HOME MENU**.
- 2 Sélectionnez "Options". (↑/↓ puis **ENTER**)
- 3 Sélectionnez "Sortie moniteur". (↑/↓ puis **ENTER**)
- 4 Sélectionnez "ENTRÉE1 interdite", "ENTRÉE2 interdite", "ENTRÉE3 interdite" ou "ENTRÉE4 interdite". (↑/↓ puis **ENTER**)
- 5 Appuyez sur **HOME MENU** pour quitter le menu.

Raccordement d'un appareil d'enregistrement

Récepteur Média (vue de dos)

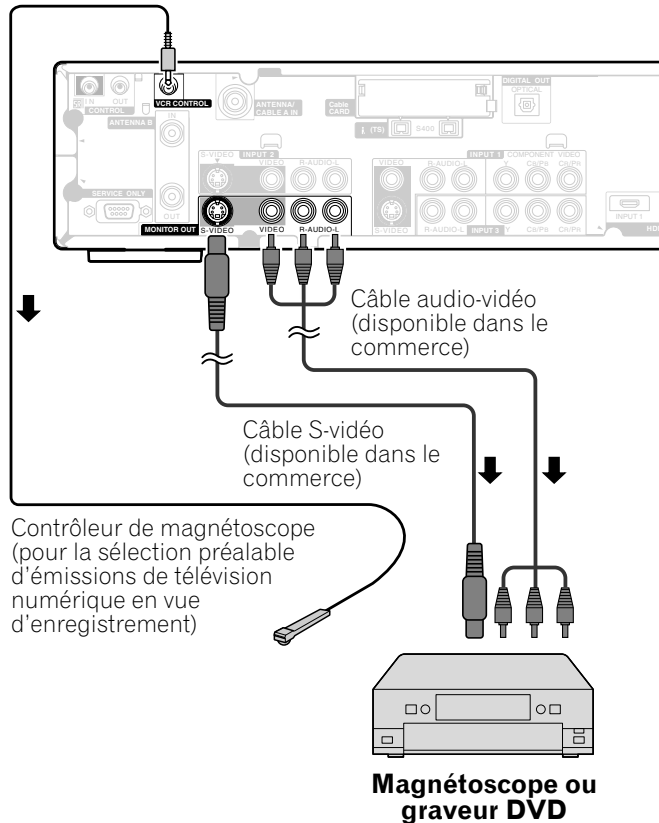

REMARQUE

- Quelques mots concernant les prises MONITOR OUT
Les prises MONITOR OUT ne sont pas prévues pour la sortie des signaux suivants:
 - 1 Signaux d'entrée vidéo provenant de la prise COMPONENT VIDEO
 - 2 Signaux vidéo provenant d'un ordinateur personnel
 - 3 Signaux S-vidéo correspondant à la réception d'une émission de télévision ordinaire
 - 4 Signaux vidéo correspondant aux signaux d'entrée vidéo (INPUT 1, 2 et 4)
 - 5 Signaux vidéo et audio numériques provenant des prises HDMI
- Pour regarder les images provenant d'un magnétoscope ou d'un graveur de DVD relié aux prises MONITOR OUT, sélectionnez sur l'appareil d'enregistrement une source (par exemple, un canal de télévision) autre qu'une source externe. En effet, sélectionner une source externe peut conduire à des déformations d'image ou des bruits.

Raccordement d'autres appareils audio

La prise de sortie audionumérique (prise optique) de ce système peut fournir les signaux Dolby Digital. Au moyen d'un câble optique pour signaux numériques, reliez un récepteur audiovisuel à la prise de sortie audionumérique (prise optique) qui se trouve sur le récepteur média. De cette manière, les signaux audio de l'émission de télévision numérique peuvent être restitués avec une grande qualité.

Si le récepteur audiovisuel ne possède pas de prise d'entrée (prise optique) pour les signaux audionumériques, reliez les prises MONITOR OUT (AUDIO) du panneau arrière du récepteur média aux prises d'entrée du récepteur audiovisuel.

REMARQUE

- Pour utiliser la prise de sortie (prise optique) des signaux audionumériques, il vous faut effectuer divers réglages qui dépendent du récepteur audiovisuel. Pour de plus amples détails, reportez-vous au mode d'emploi qui accompagne le récepteur audiovisuel.

Raccordement d'un récepteur audiovisuel

Récepteur Média (vue de dos)

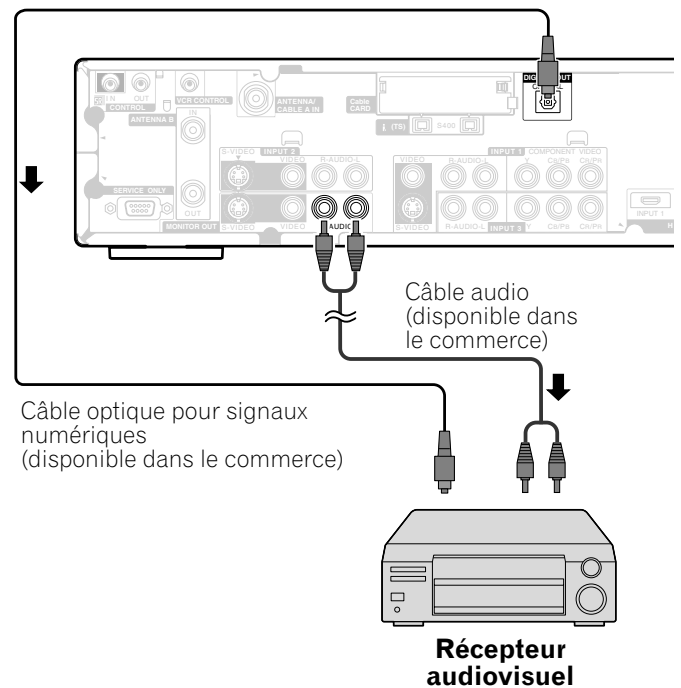

Sélection du type de signal audio transmis par voie optique

Définissez la sortie DIGITAL AUDIO (OPTICAL) en fonction du récepteur audiovisuel.

- 1 Appuyez sur **HOME MENU**.
- 2 Sélectionnez "Options". (↑/↓ puis **ENTER**)
- 3 Sélectionnez "Sortie audio numér.". (↑/↓ puis **ENTER**)
- 4 Sélectionnez "Dolby Digital" ou "PCM". (↑/↓ puis **ENTER**)

Paramètre	Description
PCM (valeur par défaut)	La sortie est toujours au format PCM quel que soit le type du signal.
Dolby Digital	Les signaux codés Dolby Digital sont disponibles en sortie au format Dolby Digital. Les signaux codés PCM sont disponibles en sortie au format PCM.

- 5 Appuyez sur **HOME MENU** pour quitter le menu.

Affichage d'une image numérique VHS

Qu'est-ce que i.LINK?

i.LINK est le nom d'une interface numérique série assurant le traitement bidirectionnel de signaux audio et vidéo numériques ainsi que de données. i.LINK est la dénomination adoptée par Sony pour le bus de transfert de données conforme à IEEE 1394. Les appareils audiovisuels numériques compatibles avec i.LINK peuvent être reliés au moyen d'un simple câble i.LINK. L'interface i.LINK permet à ce système d'écran plasma de commander un ou deux appareils compatibles i.LINK (reliés) qui sont identifiables.

Quels appareils i.LINK peuvent être reliés?

En matière d'appareil i.LINK, ce système ne prend en compte que les magnétoscopes numériques VHS. Les prises i.LINK de ce système ne doivent pas être raccordées à des appareils tels que graveurs de DVD, caméras vidéo numériques, ordinateurs personnels et périphériques d'ordinateur, cela en raison des différences de caractéristiques techniques.

Quels signaux peuvent être enregistrés via i.LINK?

Après avoir relié un magnétoscope VHS à ce système au moyen de l'interface i.LINK, vous pouvez enregistrer les émissions de télévision numérique, et ces émissions seulement. Vous ne pouvez pas enregistrer les signaux provenant des émissions de télévision ordinaire, ni ceux que fournissent les sources extérieures ou les ordinateurs personnels.

Raccordement d'un magnétoscope numérique VHS

Utilisez les prises i.LINK pour raccorder un magnétoscope numérique VHS.

Raccordement d'un seul magnétoscope numérique VHS

Récepteur Média (vue de dos)

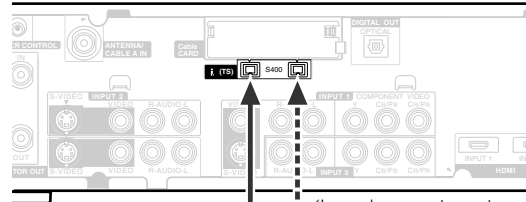

(Les deux prises jouent le même rôle présentent les mêmes caractéristiques.)

Câble i.LINK (disponible dans le commerce)

Pour utiliser i.LINK, il vous suffit de réaliser une connexion à l'aide d'un câble i.LINK; il est inutile de relier les prises audio et vidéo au moyen de câbles.

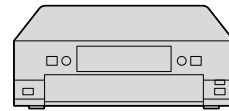

Magnétoscope numérique VHS

Raccordement de deux magnétoscopes numériques VHS

Vous avez la possibilité de raccorder deux magnétoscopes numériques VHS aux prises i.LINK placées sur le panneau arrière du récepteur média.

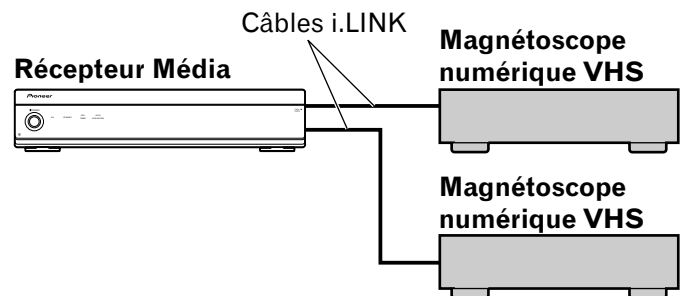

Vous pouvez également raccorder les deux magnétoscopes numériques VHS en guirlande au moyen de câbles i.LINK.

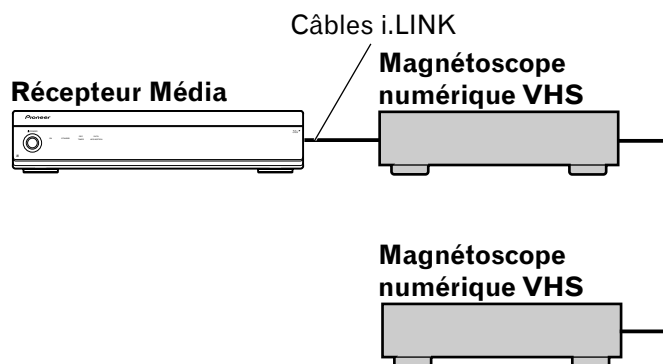

Précautions relatives aux raccordements i.LINK

- Utilisez des câbles i.LINK S400 munis de prises à 4 broches et de longueur inférieure à 3,5 m (11,48 pieds).
- Certains appareils i.LINK ne peuvent pas relayer les données lorsque leur alimentation est coupée.
- N'effectuez pas les raccordements bouclés illustrés ci-dessous:

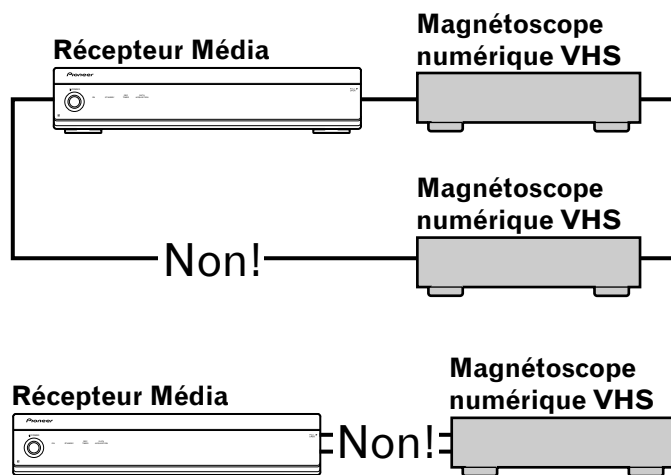

Affichage d'une image numérique VHS

Pour regarder les images provenant d'un magnétoscope numérique VHS, appuyez sur **i.LINK**, sur boîtier de télécommande, ou sur **INPUT**, sur l'écran plasma, de manière à sélectionner i.LINK.

Informations intéressantes et importantes

Informations intéressantes

- Un magnétoscope numérique VHS relié au moyen de l'interface i.LINK peut reproduire les émissions de télévision numérique qu'il a enregistré grâce à ce système.

- Un magnétoscope VHS relié à ce système au moyen de l'interface i.LINK, ne peut enregistrer que les émissions de télévision numérique. Un magnétoscope numérique relié par l'intermédiaire de l'interface i.LINK ne peut pas enregistrer les signaux des émissions de télévision ordinaire ni ceux provenant de sources externes.
- Ce système peut être relié en même temps à deux magnétoscopes numériques VHS compatibles i.LINK. Vous pouvez commander un des deux magnétoscopes numériques VHS (fonctions de base uniquement).
- Certains magnétoscopes numériques VHS reliés par l'intermédiaire de l'interface i.LINK n'acceptent pas les ordres provenant de la page de commande et refusent de fournir les images et les sons.
- Pour enregistrer des émissions de télévision numérique sur un magnétoscope numérique VHS relié au système, utilisez une cassette numérique VHS. Les cassettes VHS et S-VHS ordinaires ne conviennent pas.
- Certains magnétoscopes numériques VHS reliés par l'intermédiaire de l'interface i.LINK refusent de fournir les images et les sons enregistrés sur une cassette VHS, une cassette S-VHS ou même une cassette numérique VHS (si les signaux sont analogiques). En ce cas, reliez les prises de sortie analogiques du magnétoscope numérique VHS aux prises INPUT 1, 2, 3 ou 4 du système. Reportez-vous à la page 50.
- Ce système prend en compte une technique de protection contre la copie numérique (DTCP, Digital Transmission Content Protection). Cette technique de protection (DTCP) utilise un codage des données et l'authentification de l'appareil.
- i.LINK peut interdire que les signaux audio et vidéo et les données protégés contre la copie soient copiés d'un appareil i.LINK sur un autre. Cette interface peut aussi interdire que les signaux audio et vidéo et les données soient transférés vers un appareil qui ne prend pas en compte la technique de protection contre la copie (DTCP).

Précautions

- Tandis qu'un magnétoscope numérique VHS relié par l'interface i.LINK enregistre ou lit des signaux, ne mettez pas en service ou hors service l'autre magnétoscope numérique VHS (non utilisé) relié au système et ne branchez pas ou ne débranchez pas le câble i.LINK qui est relié à ce magnétoscope numérique VHS. Ces opérations ont pour effet d'interrompre les images ou les sons.
- Certains magnétoscopes numériques VHS compatibles i.LINK ne peuvent pas relayer les données lorsque leur alimentation est coupée. Reportez-vous au mode d'emploi qui accompagne le magnétoscope numérique VHS. Ce système autorise la modification du relais des données en veille. Reportez-vous à la page 57, "Configuration de l'interface i.LINK pour le système en veille".

Réglage pour la commande d'un magnétoscope numérique VHS

Vous avez la possibilité d'agir sur le magnétoscope numérique VHS relié à partir de la page de commande affichée sur l'écran plasma. Après avoir effectué les raccordements, utilisez le menu pour préciser le modèle du magnétoscope numérique VHS sur lequel il faut agir. Vous ne pouvez commander qu'un seul magnétoscope numérique VHS à partir de l'écran plasma.

- 1 Appuyez sur **HOME MENU**.
- 2 Sélectionnez "Inst. du tuner". (↑/↓ puis **ENTER**)
- 3 Sélectionnez "Réglage/Rec.". (←/→ puis **ENTER**)
- 4 Sélectionnez "Config. de i.LINK". (↑/↓ puis **ENTER**)
- 5 Sélectionnez "Liste i.LINK". (↑/↓ puis **ENTER**)
- 6 Sélectionnez le modèle de magnétoscope numérique VHS sur lequel vous désirez agir. (↑/↓ puis **ENTER**)

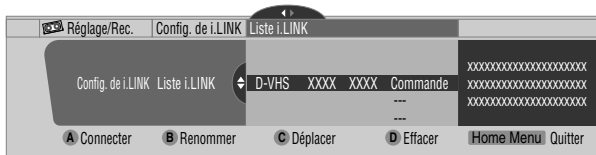

- 7 Appuyez sur **A** pour sélectionner "Connecter".
- 8 Appuyez sur **HOME MENU** pour quitter le menu.

REMARQUE

- Les informations suivantes s'inscrivent à droite de la liste i.LINK et précisent l'état de la liaison avec les magnétoscopes numériques VHS:

Commande:	La liaison avec le magnétoscope numérique VHS a été établie pour ce qui concerne les données et le magnétoscope est prêt à être commandé.
Lien:	Le magnétoscope numérique VHS est physiquement relié au système et peut être réglé s'il est sélectionné pour l'être.
Autre:	Un appareil autre qu'un magnétoscope numérique VHS a été physiquement connecté mais ne peut pas être commandé.
—:	Aucun appareil n'est physiquement connecté actuellement.

Modification de la liste i.LINK

La liste i.LINK présente tous les appareils reliés par l'intermédiaire de l'interface i.LINK. Vous avez la possibilité de modifier le nom d'un appareil, de changer l'ordre des appareils ou de supprimer les informations concernant un appareil.

- 1 Appuyez sur **HOME MENU**.
- 2 Sélectionnez "Inst. du tuner". (↑/↓ puis **ENTER**)
- 3 Sélectionnez "Réglage/Rec.". (←/→ puis **ENTER**)
- 4 Sélectionnez "Config. de i.LINK". (↑/↓ puis **ENTER**)
- 5 Sélectionnez "Liste i.LINK". (↑/↓ puis **ENTER**)
- 6 Sélectionnez l'appareil désiré. (↑/↓)

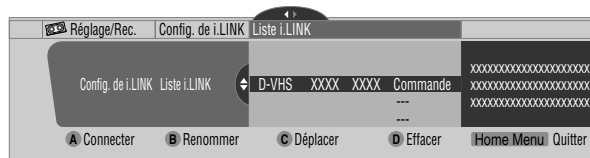

Le mode opératoire varie en fonction de ce que vous désirez effectuer.

Pour modifier le nom d'un appareil:

- 7 Appuyez sur **B** pour sélectionner "Renommer".
- 8 Tapez le nom qui ne doit pas contenir plus de 10 caractères; utilisez pour cela les touches ↑/↓, ←/→ et **ENTER**.



- 9 Appuyez sur **A**.
- 10 Appuyez sur **HOME MENU** pour quitter le menu.

Pour changer l'ordre des appareils:

- 7 Appuyez sur **C** pour sélectionner "Déplacer".
- 8 Sélectionnez la nouvelle position. (↑/↓ puis **ENTER**)
 - L'appareil sélectionné occupe la nouvelle position dans la liste.
- 9 Appuyez sur **HOME MENU** pour quitter le menu.

Pour supprimer les informations concernant un appareil:

- 7 Appuyez sur **D** pour sélectionner "Effacer".
 - Une message de confirmation s'affiche.
 - Un message d'avertissement apparaît si l'appareil en question a été sélectionné pour effectuer un enregistrement commandé par le programmeur, ou encore s'il est en service. Dans ces cas, en effet, vous ne pouvez pas supprimer les informations le concernant.
- 8 Appuyez sur **A** pour exécuter la suppression.
- 9 Appuyez sur **HOME MENU** pour quitter le menu.

Configuration de l'interface i.LINK pour le système en veille

Utilisez la méthode suivante pour autoriser le transfert des données entre plusieurs appareils i.LINK, y compris lorsque le système est en veille.

- 1 Appuyez sur **HOME MENU**.
- 2 Sélectionnez "Inst. du tuner". (↑/↓ puis **ENTER**)
- 3 Sélectionnez "Réglage/Rec.". (←/→ puis **ENTER**)
- 4 Sélectionnez "Config. de i.LINK". (↑/↓ puis **ENTER**)
- 5 Sélectionnez "Réserve i.LINK". (↑/↓ puis **ENTER**)
- 6 Sélectionnez "Activer". (↑/↓ puis **ENTER**)
- 7 Appuyez sur **HOME MENU** pour quitter le menu.

REMARQUE

- Si vous sélectionnez "Activer", le système relaie les données entre les appareils i.LINK, y compris quand il est en veille; les circuits i.LINK sont actifs dans ce cas.
- Si vous sélectionnez "Désactiver" (réglage par défaut), un peu moins d'énergie est consommée quand le système est en veille; en contrepartie, le système ne relaie pas les données entre les appareils i.LINK. Si les appareils i.LINK ne sont pas reliés, sélectionnez "Désactiver" qui entraîne une réduction de la consommation.

En veille



Utilisation de la page de commande

La page de commande apparaît au moment où vous appuyez sur **i.LINK**. Elle disparaît au moment où vous appuyez une nouvelle fois sur **i.LINK**. Pour sélectionner un bouton de la page de commande, utilisez ↑/↓ ou ←/→ puis appuyez sur **ENTER**, sur le boîtier de télécommande.

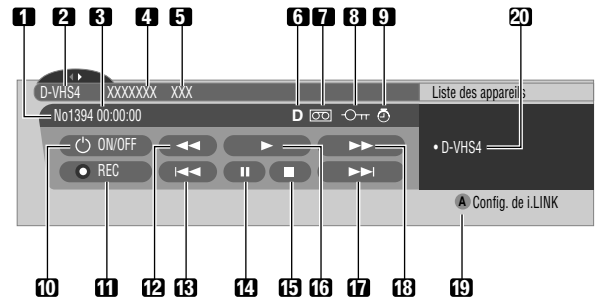

- 1 État présent du magnéscope numérique VHS
- 2 Nom de l'appareil actuellement sélectionné.
- 3 Sortie du compteur du magnéscope numérique VHS.
- 4 Nom du fabricant et du magnéscope numérique VHS à commander.
- 5 Nom du modèle du magnéscope numérique VHS à commander.
- 6 Type de la cassette vidéo chargée; D pour une cassette numérique VHS, S pour une cassette S-VHS et aucune information particulière pour une cassette VHS ordinaire.
- 7 Ce symbole signale la présence d'une cassette.
- 8 Ce symbole signale la présence d'une cassette protégée en enregistrement. La cassette introduite dans l'appareil ne peut pas être utilisée pour l'enregistrement si ce symbole apparaît.
- 9 Ce symbole signale que le magnéscope numérique VHS a fait d'objet d'une sélection préalable en vue d'enregistrement et qu'il est actuellement en veille.
- 10 Mise en service ou hors service du magnéscope numérique VHS.
- 11 Commande l'enregistrement.
- 12 Rebobinage de la bande jusqu'au début du présent enregistrement.
- 13 Rebobinage de la bande.
- 14 Arrêt momentané du défilement de la bande.
- 15 Arrêt du défilement de la bande.
- 16 Commande de la lecture.
- 17 Bobinage rapide de la bande jusqu'au début de l'enregistrement suivant.
- 18 Bobinage rapide de la bande.
- 19 Abandon de la page de commande et affichage du menu de configuration de l'interface i.LINK.
- 20 Sélection du magnéscope numérique VHS à commander. Après action sur ce bouton, utilisez ↑/↓ pour sélectionner le modèle sur la liste puis appuyez sur **ENTER**.

REMARQUE

- Si aucun appareil i.LINK n'est relié, le message "Aucun dispositif i.LINK raccordé." s'affiche. Si c'est le cas, raccordez au moins un appareil i.LINK.
- Si aucun des appareils reliés ne peut être pris en compte, la commande est impossible.

Affichage des images d'un ordinateur personnel

Raccordement d'un ordinateur personnel

Utilisez les prises PC pour le raccordement de l'ordinateur personnel.

REMARQUE

- Les prises d'entrée PC sont de type DDC2B.
- La possibilité d'être "immédiatement prêt à l'emploi" n'est pas assurée et dépend de l'ordinateur utilisé.

Récepteur Média (vue de face)

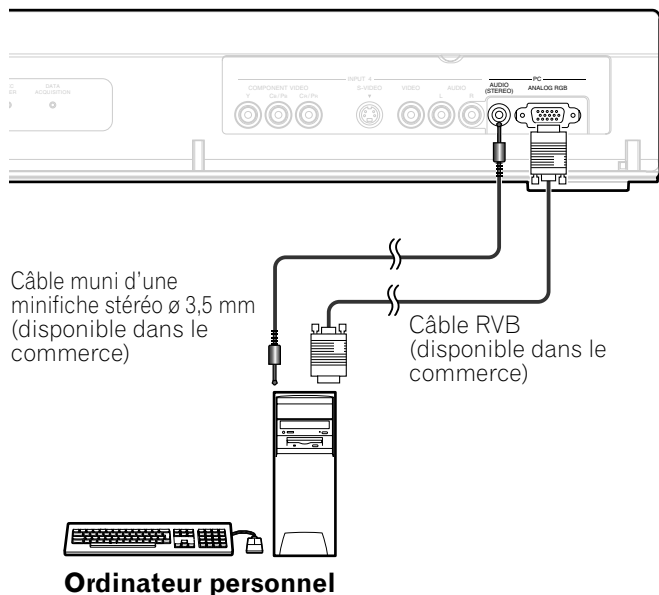

Affichage des images d'un ordinateur personnel

Après le raccordement de l'ordinateur personnel, le type du signal d'entrée est automatiquement détecté. Si les images provenant de l'ordinateur personnel ne sont pas nettes, utilisez le menu de configuration automatique. Reportez-vous à la page 45.

Pour regarder les images provenant de l'ordinateur personnel, appuyez sur **PC**, sur le boîtier de télécommande, ou sur **INPUT**, sur l'écran plasma, de manière à sélectionner "PC".

REMARQUE

- Les prises PC ne conviennent pas pour les appareils audiovisuels.

Bornage du connecteur mini D-sub à 15 broches

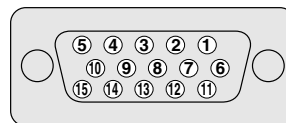

(vue de face)

N° de broche	Nom du signal
1	R
2	V
3	B
4	Non reliée
5	Non reliée
6	GND (Masse)
7	GND (Masse)
8	GND (Masse)
9	+5V
10	GND (Masse)
11	Non reliée
12	SDA
13	HD
14	VD
15	SCL

REMARQUE

- Un adaptateur Macintosh est probablement requis dans le cas d'un ordinateur Macintosh.

Tableau de compatibilité ordinateur

Résolution	Fréquence	Remarques
720 × 400	70 Hz	
640 × 480	60 Hz	
	65 Hz	Macintosh 13" (67 Hz)
	72 Hz	
	75 Hz	
800 × 600	56 Hz	
	60 Hz	
	72 Hz	
	75 Hz	
832 × 624	74.5 Hz	Macintosh 16"
1024 × 768	60 Hz	
	70 Hz	
	75 Hz	Macintosh 19"
1280 × 768	56 Hz	
	60 Hz	
	70 Hz	

Raccordement du contrôleur de magnétoscope

Raccordez le contrôleur de magnétoscope fourni au récepteur média. Cela vous donne la possibilité d'effectuer la sélection préalable d'émissions de télévision numérique en vue de leur enregistrement; reportez-vous à la page 48. Lorsque l'heure précisée arrive, le système, qui est en veille, se met en service automatiquement et l'émission de télévision concernée est enregistrée sur le magnétoscope, ou le graveur de DVD, relié.

REMARQUE

- N'oubliez pas de conserver le magnétoscope sous tension si vous avez effectué des sélections préalables en vue de l'enregistrement d'une émission commandé par le contrôleur de magnétoscope.
- Assurez-vous que le contrôleur de magnétoscope est soigneusement relié à la prise de commande de magnétoscope située sur le panneau arrière du récepteur média. Si vous avez utilisé, par erreur, les prises CONTROL IN ou CONTROL OUT, la commande à distance et certaines autres opérations peuvent être impossibles.

Récepteur Média (vue de dos)

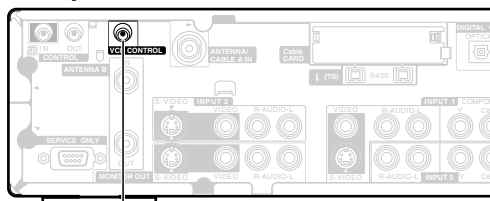

(Après avoir positionné le contrôleur de magnétoscope, assurez son maintien à l'aide du ruban adhésif fourni.)

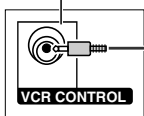

Magnétoscope ou graveur DVD

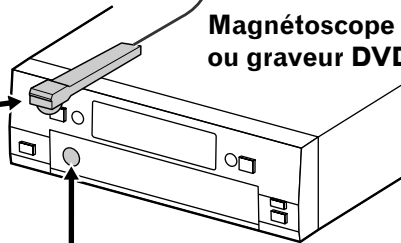

Positionnez la fenêtre d'émission de lumière du contrôleur de magnétoscope de façon qu'elle soit en regard du magnétoscope.

Capteur de télécommande

Procédez de la manière suivante pour déclarer le fabricant de l'appareil d'enregistrement:

- 1 Appuyez sur **HOME MENU**.
- 2 Sélectionnez "Inst. du tuner". (↑/↓ puis **ENTER**)
- 3 Sélectionnez "Réglage/Rec.". (←/→ puis **ENTER**)
- 4 Sélectionnez "Config. du VCR". (↑/↓ puis **ENTER**)
- 5 Sélectionnez le fabricant de l'appareil d'enregistrement. (↑/↓ puis **ENTER**)

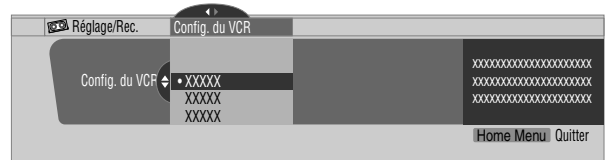

- La page d'essai d'enregistrement apparaît.
- 6 Assurez-vous que l'appareil d'enregistrement est en service et introduisez une cassette.
 - Introduisez une cassette dont le contenu peut être effacé. Le contenu de la cassette est effacé parce que l'essai implique l'enregistrement de codes d'enregistrement et de codes d'arrêt.
 - Veillez à positionner la fenêtre d'émission de lumière du contrôleur de magnétoscope de façon qu'elle soit en regard du magnétoscope.
 - 7 Appuyez sur **A** pour exécuter l'essai d'enregistrement.
 - Si l'appareil d'enregistrement échoue dans le lancement ou l'arrêt de l'enregistrement, voyez ce qu'il en est lorsque vous choisissez un autre fabricant d'appareil d'enregistrement.
 - 8 Appuyez sur **A** pour sélectionner "Oui, enregistrer les réglages".
 - 9 Appuyez sur **HOME MENU** pour quitter le menu.

REMARQUE

- Même si la déclaration du fabricant de l'appareil d'enregistrement est correcte, certains modèles de ce fabricant peuvent être inaccessibles de cette manière.
- Effectuez l'essai d'enregistrement tandis que l'appareil d'enregistrement n'est pas en attente d'enregistrement ni en cours d'enregistrement.
- L'essai d'enregistrement prend environ 10 secondes.
- La valeur par défaut adoptée en usine est PIONEER 1 (graveur de DVD).

Liste des fabricants d'appareils d'enregistrement qui peuvent être commandés à distance

Fabricants	Fabricants	Fabricants	Fabricants
Admiral	Harley Davidson	Philco	Toshiba
Advantz	Harman/Kardon	Philips	Totevision
Adventura	Harwood	Pilot	Unitech
Aiko	Headquarter	Pioneer	Vector
Aiwa	Hitachi	Portland	Vector Research
Akai	JVC	Profitronic	Video Concepts
American High	Jensen	Proscan	Videosonic
Asha	KEC	Protec	Wards
Audiovox	KLH	Pulsar	White Westinghouse
Beaumark	Kenwood	Quarter	XR-1000
Bell & Howell	Kodak	Quartz	Yamaha
Broksonic	LXI	Quasar	Zenith
CCE	Lloyd's	RCA	
Calix	Logik	Radio Shack	
Canon	MEI	Radix	
Capehart	MGA	Randex	
Carver	MGN Technology	Realistic	
Cineral	MTC	Ricoh	
Citizen	Magnasonic	Runco	
Colt	Magnavox	STS	
Craig	Magnin	Salora	
Curtis Mathes	Marantz	Samsung	
Cybernex	Marta	Sanky	
Daewoo	Matsushita	Sansui	
Daytron	Memorex	Sanyo	
Denon	Minolta	Scott	
Dynatech	Mitsubishi	Sears	
Electrohome	Motorola	Semp	
Electroponic	Multitech	Sharp	
Emerex	NAD	Shintom	
Emerson	NEC	Shogun	
Fisher	Nikko	Singer	
Fuji	Nikon	Sony	
Funai	Noblex	Sylvania	
GE	Olympus	Symphonic	
Garrard	Optimus	TMK	
Go Video	Optonica	Tatung	
GoldStar	Orion	Teac	
Gradiente	Panasonic	Technics	
Grundig	Penney	Teknika	
HI-Q	Pentax	Thomas	

Certains modèles des fabricants mentionnés peuvent refuser les ordres provenant du contrôleur de magnétoscope.

Raccordement des câbles de commande

Reliez les câbles de commande au récepteur média et aux autres appareils PIONEER portant le logo **SR+**. Vous pouvez alors agir sur l'appareil relié en envoyant les ordres émis par son boîtier de télécommande vers le capteur de télécommande du récepteur média.

Lorsque les prises CONTROL IN d'un appareil sont reliées à celui-ci, le capteur de télécommande de cet appareil n'accepte plus les ordres que peut lui adresser son boîtier de télécommande. Pour agir sur l'appareil relié à ce système, dirigez son boîtier de télécommande vers le capteur de télécommande de l'écran plasma.

REMARQUE

- N'oubliez pas de mettre les appareils hors tension avant d'effectuer les raccordements.
- Réalisez tous les raccordements entre appareils avant de vous occuper de ceux qui concernent les câbles de commande.

Quelques mots sur SR+

La prise CONTROL OUT située sur le panneau arrière du récepteur média est conforme à la spécification **SR+** qui permet une liaison fonctionnelle avec un récepteur audiovisuel PIONEER. **SR+** assure diverses fonctions telles que la sélection de l'entrée et l'affichage de la correction d'ambiance DSP. Pour de plus amples détails, reportez-vous au mode d'emploi qui accompagne le récepteur audiovisuel PIONEER prenant en compte **SR+**.

REMARQUE

- Lorsque la liaison est réalisée par l'intermédiaire de **SR+**, le niveau sonore de ce système-ci est diminué.

Récepteur Média (vue de dos)

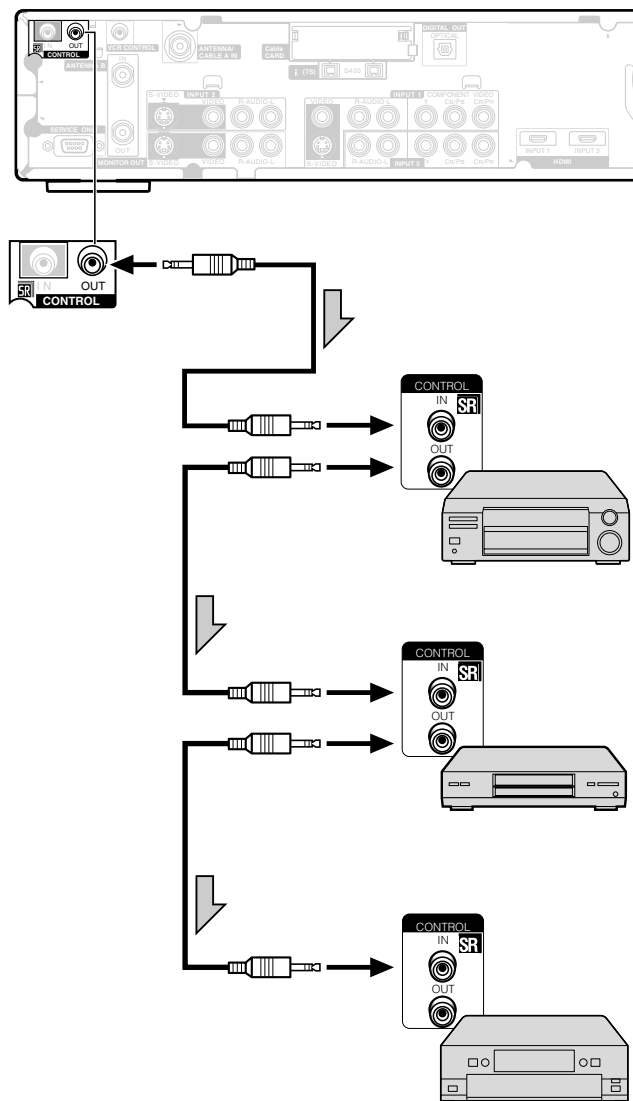

Les câbles de commande (disponible dans le commerce) sont des câbles à un conducteur pourvus de minifiches (sans résistance).

Fonction d'apprentissage du boîtier de télécommande

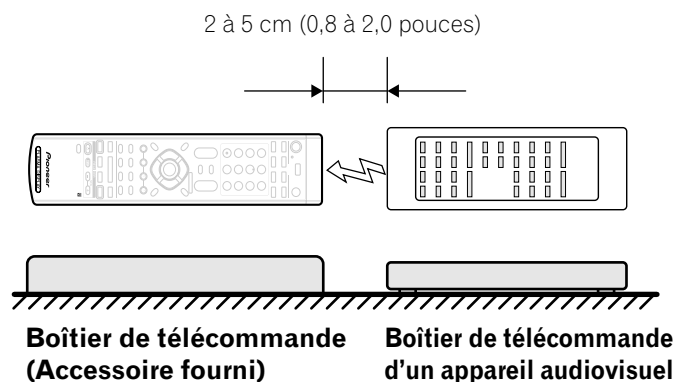

Vous pouvez agir sur les appareils audiovisuels reliés (récepteur audiovisuel, décodeur pour câble, syntoniseur pour satellite, magnétoscope, lecteur de DVD, graveur de DVD, lecteur de LD) si vous avez pris soin d'enseigner au boîtier de télécommande les ordres convenables. Ce boîtier de télécommande possède une mémoire pour l'enregistrement des ordres de commande à distance.



Utilisation de la fonction d'apprentissage

- 1 Faites glisser le **Sélecteur de mode** en fonction du boîtier de télécommande dont les ordres doivent être appris.
- 2 Appuyez en même temps sur **EDIT/LEARN** et 2.
 - La diode clignote.
- 3 Appuyez sur la touche dont l'ordre doit être appris.
 - La diode s'éclaire.
 - Pour connaître les ordres qui peuvent être appris, reportez-vous aux pages 64 à 68.
 - Lorsque l'apprentissage est terminé, la diode clignote à nouveau.
- 4 Appuyez une nouvelle fois sur **EDIT/LEARN** pour quitter l'apprentissage.

REMARQUE

- Pour abandonner l'apprentissage en cours, appuyez une nouvelle fois sur **EDIT/LEARN**.
- Si la position du **Sélecteur de mode** est modifiée pendant un apprentissage, celui-ci est abandonné.
- Si aucune opération n'est réalisée pendant une minute, l'apprentissage est abandonné.
- Le transfert des codes de commande exige environ 2 secondes. Évitez toute interruption intempestive. Attendez que la diode se remette à clignoter.
- Vous pouvez rétablir tous les ordres par défaut. Hors de l'apprentissage, maintenez la pression d'un doigt sur TV , et appuyez en même temps sur  et **VOL +** (section RECEIVER).

Utilisation des codes des fabricants

- 1 Faites glisser le **Sélecteur de mode** en fonction de l'appareil dont les ordres du boîtier de télécommande doivent être émis par celui-ci.
- 2 Appuyez en même temps sur **EDIT/LEARN** et 1.
 - La diode clignote.
- 3 Utilisez les touches **0 à 9** pour taper le code du fabricant. Reportez-vous à la page 63.
 - Le pré réglage est terminé lorsque la diode est éteinte.

REMARQUE

- Pour abandonner le pré réglage en cours, appuyez une nouvelle fois sur **EDIT/LEARN**.
- Si la position du **Sélecteur de mode** est modifiée pendant le pré réglage, celui-ci est abandonné.
- Si aucune opération n'est réalisée pendant une minute, le pré réglage est abandonné.
- Si vous tapez un code de fabricant qui ne figure pas dans la liste, la diode clignote rapidement.
- Si le tableau de la page 63 ne mentionne pas le fabricant ou si le pré réglage a été infructueux, essayez d'enseigner les ordres au boîtier de télécommande en utilisant la fonction d'apprentissage.
- Le fabricant initial est "000" (PIONEER).

Codes des fabricants

	Câble/Satellite	Magnétoscope	DVD/Graveur de DVD
000	PIONEER1 (CABLE)	PIONEER	PIONEER(DVD)
001	PIONEER2 (CABLE)	FISHER	PANASONIC (DVD)
002	JERROLD1 (CABLE)	FISHER2	SAMSUNG(DVD)
003	JERROLD2 (CABLE)	FISHER3	SONY (DVD)
004	JERROLD3 (CABLE)	GOLDSTAR	TOSHIBA(DVD)
005	JERROLD4 (CABLE)	HITACHI	JVC(DVD)
006	JERROLD5 (CABLE)	HITACHI2	PIONEER (DVD-RECORDER)
007	JERROLD6 (CABLE)	HITACHI3	PIONEER2 (DVD-RECORDER)
008	JERROLD7 (CABLE)	MAGNAVOX2	PIONEER3 (DVD-RECORDER)
009	JERROLD8 (CABLE)	MITSUBISHI	PANASONIC (DVD-RECORDER)
010	JERROLD9 (CABLE)	MITSUBISHI2	PANASONIC2 (DVD-RECORDER)
011	JERROLD10 (CABLE)	MITSUBISHI3	PANASONIC3 (DVD-RECORDER)
012	S.A.1 (CABLE)	MITSUBISHI4	PHILIPS (DVD-RECORDER)
013	S.A.2 (CABLE)	MITSUBISHI5	SHARP (DVD-RECORDER)
014	S.A.3 (CABLE)	MITSUBISHI6	SHARP2 (DVD-RECORDER)
015	S.A.4 (CABLE)	PANASONIC	TOSHIBA (DVD-RECORDER)
016	ZENITH1 (CABLE)	PANASONIC2	TOSHIBA2 (DVD-RECORDER)
017	ZENITH2 (CABLE)	PANASONIC3	
018	ZENITH3 (CABLE)	RCA	
019		RCA2	
020	PIONEER (SAT)	RCA3	PIONEER (LD)
021	RCA1 (SAT)	SANYO	KENWOOD (LD)
022	RCA2 (SAT)	SANYO2	PANASONIC1 (LD)
023	SONY (SAT)	SANYO3	PANASONIC2 (LD)
024		SHARP	PHILIPS (LD)
025		SHARP2	RCA (LD)
026		SHARP3	SONY (MDP)
027		SONY (BETA)	SONY (LD)
028		SONY (VHS)	
029		SONY (8mm)	
030		TOSHIBA	
031		JVC	
032		JVC2	
033		JVC3	
034		JVC4	
035		JVC5	
036		ZENITH	
037		MITSUBISHI (J-3)	
038		SHARP (J-2)	
039		PANASONIC (J-3)	
040		TOSHIBA (J-3)	
041		GRANDIENTE	
042		AKAI	
043		PIONEER2	
044		SANYO4	
045		MATSUI	
046		AIWA	
047		ALBA81	
048		BUSH	
049		THOMSON	
050		BAIRD	
051		TELEFUNKEN	
052		ALBA	

	Câble/Satellite	Magnétoscope	DVD/Graveur de DVD
053		Grundig1	
054		Grundig2	
055		Grundig3	
056		SONY2	
057		SONY3	
058		SONY4	
059		RCA4	
060		PHILIPS	
061		PHILIPS2	
062		PHILIPS3	
063		PHILIPS4	
064		PHILIPS5	
065		PHILIPS6	
066		SAMSUNG	
067		SAMSUNG2	
068		SAMSUNG3	
069		SAMSUNG4	
070		SAMSUNG5	
071		SAMSUNG6	
072		MARANTZ	
073		MARANTZ2	
074		GE	
075		GE2	
076		GE3	
077		YAMAHA	
078		YAMAHA2	
079		YAMAHA3	
080		YAMAHA4	
081		CURTIS_MATHIS	
082		CURTIS_MATHIS2	
083		CURTIS_MATHIS3	
084		FUNAI	
085		ADMIRAL	
086		KENWOOD	
087		KENWOOD2	
088		KENWOOD3	
089		NEC	
090		NEC2	
091		NEC3	
092		NEC4	
093		WARDS	
094		WARDS2	
095		WARDS3	
096		WARDS4	
097		MEMOREX	
098		MEMOREX2	
099		JC_PENNY	
100		JC_PENNY2	
101		JC_PENNY3	
102		JC_PENNY4	
103		JC_PENNY5	
104		JC_PENNY6	

Utilisation du boîtier de télécommande pour agir sur d'autres appareils

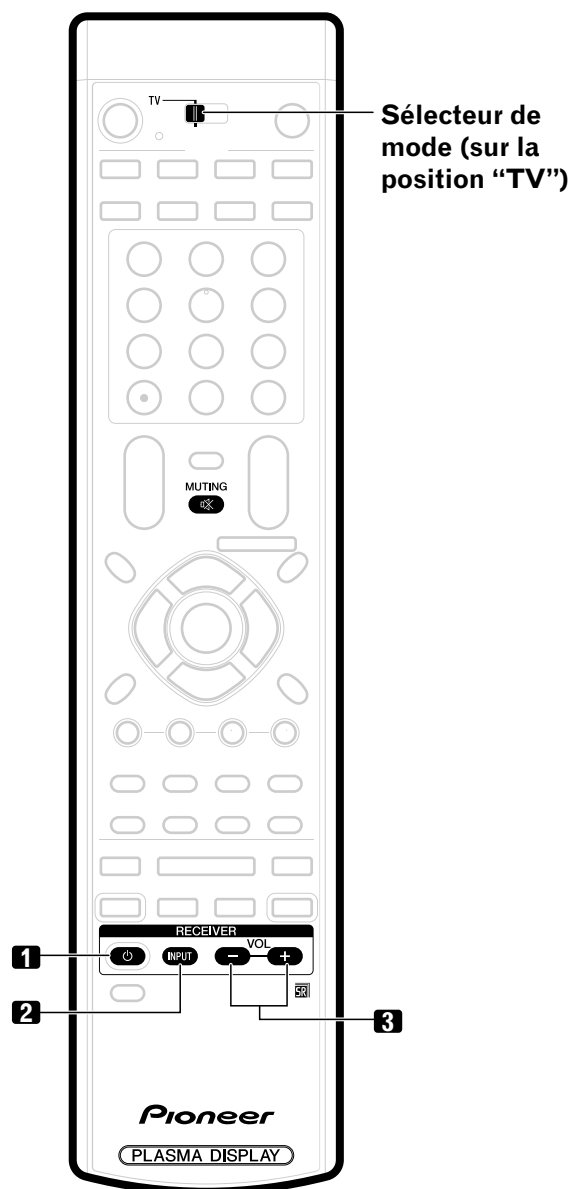

Touches de commande de récepteur

Si un récepteur Pioneer est relié à l'écran, les touches **1** à **3** peuvent en assurer le réglage.

Si un récepteur qui n'est pas fabriqué par Pioneer est relié à l'écran, les ordres correspondant à **1** à **3** doivent être préalablement appris. Reportez-vous à la page 62.

1 RECEIVER (STANDBY/ON)

Mise en service ou hors service du récepteur.

2 RECEIVER INPUT

Sélection de la source reliée au récepteur.

3 RECEIVER VOL +/-

Réglage du niveau de sortie du récepteur. Appuyez sur **VOL +** pour augmenter le niveau, et sur **VOL -** pour le diminuer.

REMARQUE

• (RECEIVER) MUTING

Le boîtier de télécommande peut apprendre l'ordre qui entraîne le silence du récepteur. Utilisez cette touche lorsque le sélecteur de mode est sur une position autre que TV.

- Les touches du boîtier de télécommande mises en valeur par de la couleur, peuvent apprendre les ordres d'un autre boîtier de télécommande.

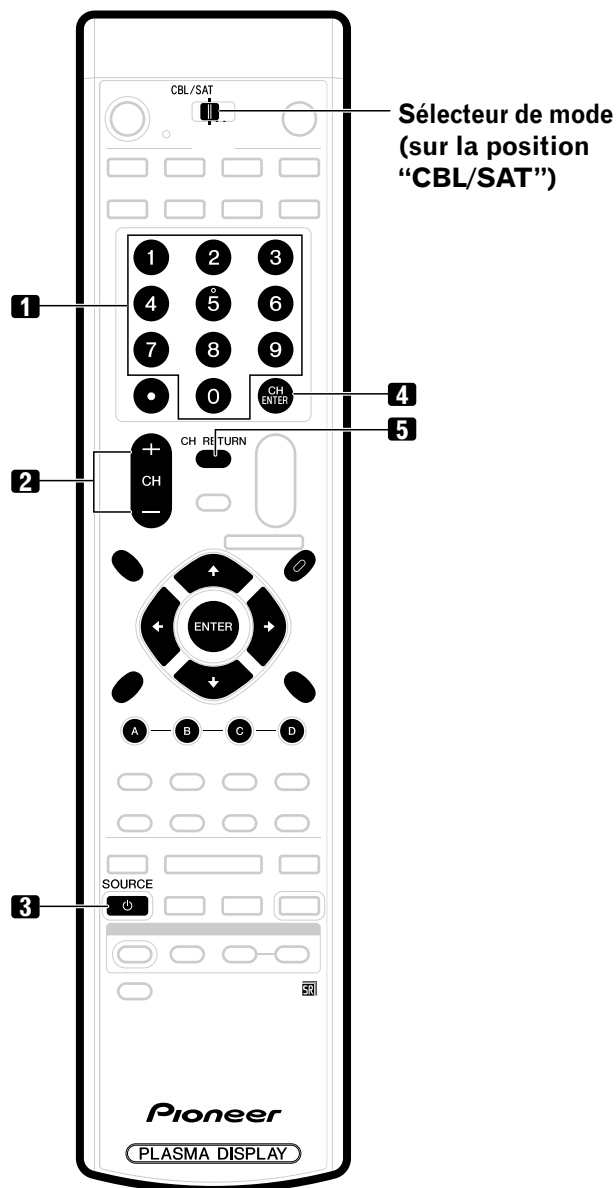

Touches de commande pour le câble

Si le **Sélecteur de mode** est sur la position CBL/SAT, le convertisseur de câble relié à l'écran peut être commandé grâce aux touches **1 à 5**.

Les convertisseurs de câble provenant de fabricants non mentionnés, peuvent être réglés à l'aide du boîtier de télécommande si celui-ci a appris les ordres convenables grâce aux touches **1 à 5**. Reportez-vous à la page 62.

1 0 – 9

Appuyez sur la touche (ou les touches) correspondant au canal que vous désirez regarder.

2 CH +/-

Utilisez **CH +** et **CH -** pour effectuer l'accord sur un canal plus élevé, ou plus bas.

3 SOURCE

Mise en service ou hors service du convertisseur de câble.

4 CH ENTER *

Fixe le canal choisi avec les touches de sélection directe des canaux.

5 CH RETURN *

Appuyez sur cette touche pour basculer du canal actuel au canal précédent.

* Certains fabricants n'attribuent aucun rôle aux touches **CH ENTER** et **CH RETURN**. Le cas échéant, utilisez ces touches pour apprendre des ordres.

REMARQUE

- CABLE et SAT ne peuvent pas être sélectionnés en même temps.
- Les touches du boîtier de télécommande mises en valeur par de la couleur, peuvent apprendre les ordres d'un autre boîtier de télécommande.

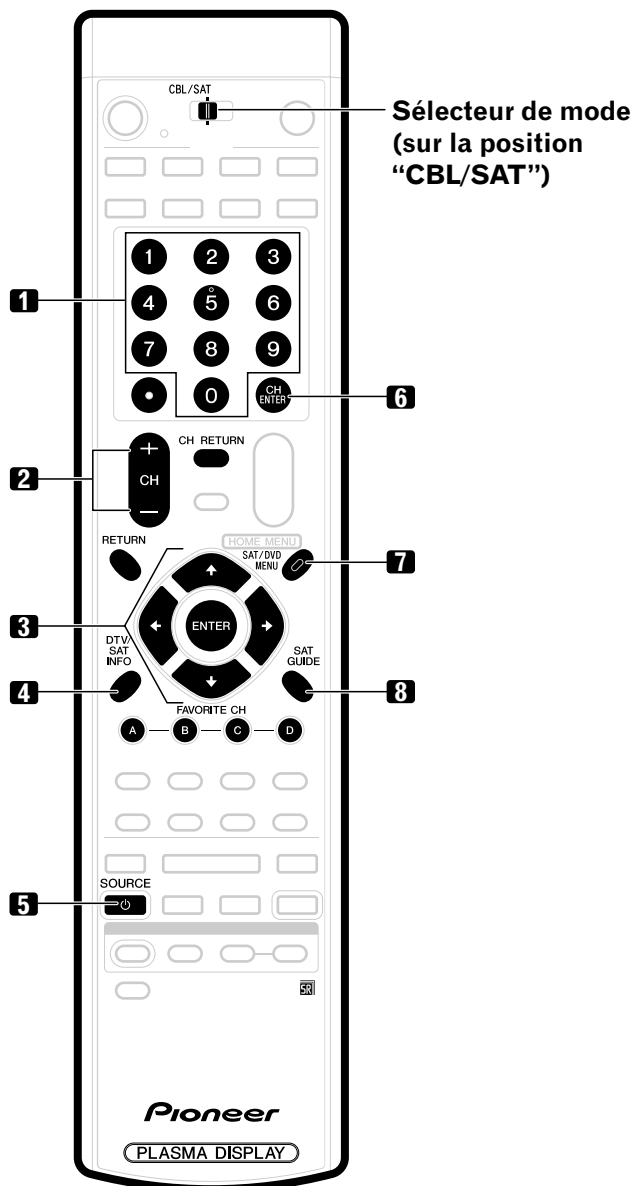

Touches de commande du syntoniseur pour satellite

Lorsque le syntoniseur pour satellite est réglé à l'aide des ordres appris, les touches du boîtier de télécommande remplissent les fonctions suivantes.

- Quand le **Sélecteur de mode** est sur la position CBL/SAT, les syntoniseurs pour satellite provenant de fabricants non mentionnés, peuvent être réglés à l'aide du boîtier de télécommande si celui-ci a appris les ordres convenables grâce aux touches **1 à 8**. Reportez-vous à la page 62.

- 0 – 9**
Appuyez sur la touche (ou les touches) correspondant au canal que vous désirez regarder.
- CH +/-**
Utilisez **CH +** et **CH –** pour effectuer l'accord sur un canal plus élevé, ou plus bas.
- ENTER, ↑/↓/←/→**
ENTER: Appuyez sur cette touche pour exécuter la fonction.
↑/↓/←/→: Utilisez ces touches pour sélectionner les postes sur les pages SAT GUIDE et SAT MENU.
- SAT INFO**
Des informations sur la télévision par satellite s'affichent lorsque vous appuyez sur cette touche.
 - Le cas échéant, utilisez cette touche pour apprendre des ordres.
- SOURCE** 
Mise en service ou hors service du syntoniseur pour satellite.
- CH ENTER**
Fixe le canal choisi avec les touches de sélection directe des canaux.
 - Le cas échéant, utilisez cette touche pour apprendre des ordres.
- SAT MENU**
Le menu de la télévision par satellite s'affiche lorsque vous appuyez sur cette touche.
- SAT GUIDE**
Le menu de la télévision par satellite s'affiche lorsque vous appuyez sur cette touche.

REMARQUE

- CABLE et SAT ne peuvent pas être sélectionnés en même temps.
- Les touches du boîtier de télécommande mises en valeur par de la couleur, peuvent apprendre les ordres d'un autre boîtier de télécommande.

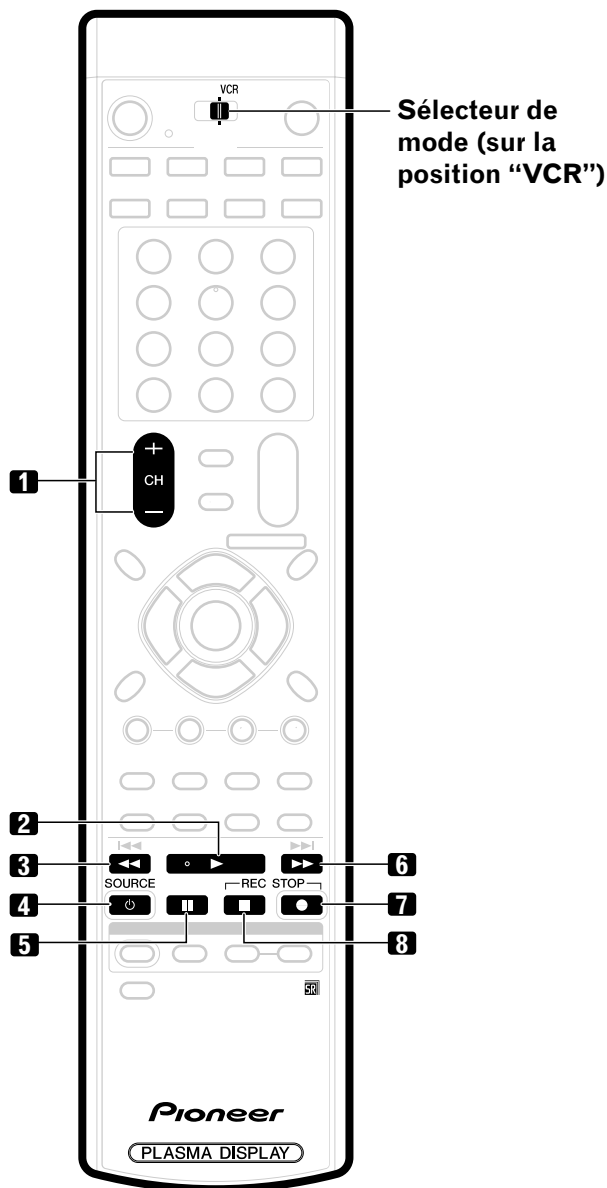

Touches de commande du magnétoscope

Lorsque le magnétoscope est réglé à l'aide des ordres appris, les touches du boîtier de télécommande remplissent les fonctions suivantes si le **Sélecteur de mode** du boîtier de télécommande est positionné sur VCR.

- Si vous appuyez sur la touche de sélection d'entrée qui porte le même numéro que la prise d'entrée à laquelle est relié le magnétoscope, ce dernier peut être réglé en utilisant les touches **1 à 8**.
- Les magnétoscopes provenant de fabricants non mentionnés, peuvent être réglés à l'aide du boîtier de télécommande si celui-ci a appris les ordres convenables grâce aux touches **1 à 8**. Reportez-vous à la page 62.

1 CH +/-

Utilisez ces touches pour sélectionner le canal de télévision à l'aide du syntoniseur du magnétoscope.

2 ▶ (PLAY)

Commande la lecture.

3 ◀◀ (REW)

Rebobine la bande et assure la recherche d'une scène.

4 SOURCE

Mise en service ou hors service du magnétoscope.

5 || (PAUSE/STILL)

Commande une pause ou un arrêt sur image.

6 ▶▶ (FF)

Bobine rapidement la bande et assure la recherche d'une scène.

7 ● (REC)

Commande l'enregistrement.

8 ■ (STOP)

Arrête le défilement de la bande.

REMARQUE

- Les touches du boîtier de télécommande mises en valeur par de la couleur, peuvent apprendre les ordres d'un autre boîtier de télécommande.

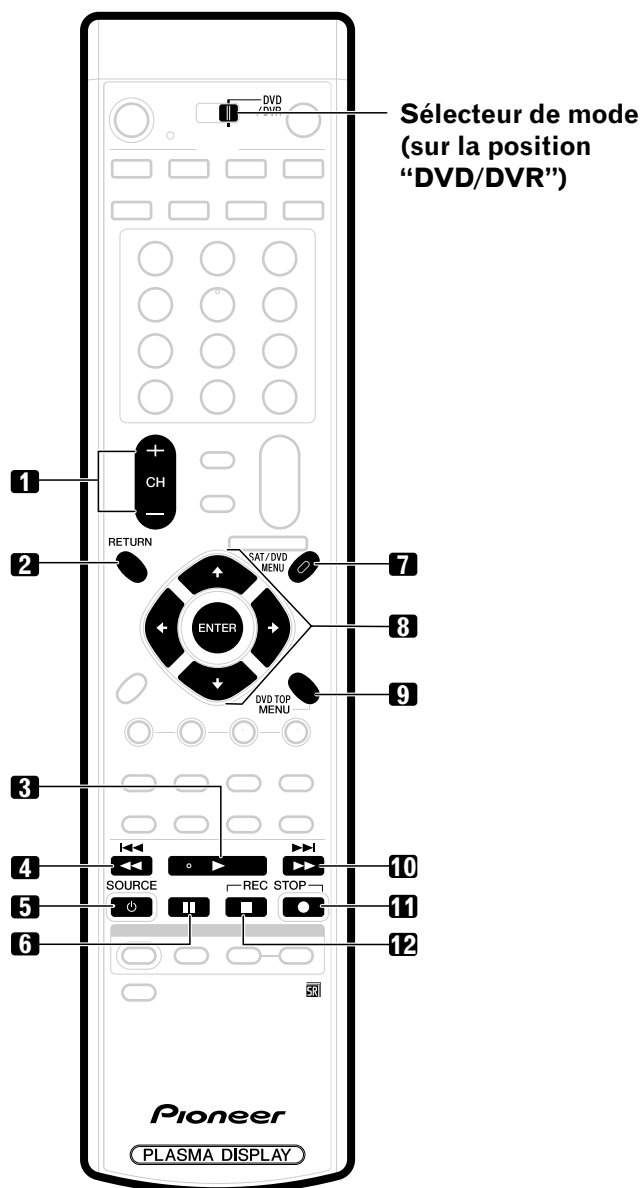

- 1 CH +/- (graveur de DVD uniquement)**
Utilisez ces touches pour sélectionner le canal de télévision à l'aide du syntoniseur intégré du graveur de DVD.
- 2 RETURN**
Lorsque le menu DVD est présent sur l'écran, appuyez sur cette touche pour rétablir la page immédiatement précédente.
- 3 ► (PLAY)**
Commande la lecture.
- 4 ◀◀ (SCAN)/◀◀ (CHAPTER SEARCH)**
Maintenez la pression d'un doigt sur cette touche pour revenir en arrière.
Une pression brève vous ramène au début du chapitre en cours de lecture. Chaque autre pression permet d'atteindre le début du chapitre qui précède.
- 5 SOURCE**
Mise en service ou hors service du lecteur de DVD ou du graveur de DVD.
- 6 II (PAUSE/STILL)**
Commande une pause ou un arrêt sur image.
- 7 SAT/DVD MENU (lecteur de DVD, graveur de DVD)**
Le menu du DVD s'affiche lorsque vous appuyez sur cette touche.
- 8 ENTER, ▲/▼/◀/▶ (lecteur de DVD, graveur de DVD)**
ENTER: Appuyez sur cette touche pour exécuter la fonction.
▲/▼/◀/▶: Utilisez ces touches pour sélectionner les postes sur les pages DVD MENU.
- 9 DVD TOP MENU (lecteur de DVD, graveur de DVD)**
Le menu principal du DVD s'affiche lorsque vous appuyez sur cette touche.
- 10 ►► (SCAN)/►► (CHAPTER SEARCH)**
Maintenez la pression d'un doigt sur cette touche pour avancer.
Une pression brève vous ramène au début du chapitre qui suit. Chaque autre pression permet d'atteindre le début du chapitre qui suit.
- 11 ● (REC)**
Commande l'enregistrement.
- 12 ■ (STOP)**
La lecture s'arrête si vous appuyez une fois sur cette touche.
Dans le cas de certains lecteurs de DVD et graveurs de DVD, deux pressions sur cette touche entraîne l'ouverture du tiroir du disque.

- REMARQUE**
- Le lecteur de DVD et le graveur de DVD ne peuvent pas être sélectionnés en même temps.
 - Les touches du boîtier de télécommande mises en valeur par de la couleur, peuvent apprendre les ordres d'un autre boîtier de télécommande.

Touches de commande du lecteur de DVD, graveur de DVD

Lorsque le lecteur de DVD ou le graveur de DVD sont réglés à l'aide des ordres appris, les touches du boîtier de télécommande remplissent les fonctions suivantes si le **Sélecteur de mode** du boîtier de télécommande est positionné sur DVD/DVR.

- Si vous appuyez sur la touche de sélection d'entrée qui porte le même numéro que la prise d'entrée à laquelle est relié le lecteur de DVD ou le graveur de DVD, celui qui de ces deux appareils est relié, peut être réglé en utilisant les touches **1 à 12**.
- Les lecteurs de DVD ou graveurs de DVD provenant de fabricants non mentionnés, peuvent être réglés à l'aide du boîtier de télécommande si celui-ci a appris les ordres convenables grâce aux touches **1 à 12**. Reportez-vous à la page 62.

Guide de dépannage

Anomalie	Action corrective possible
• Absence d'alimentation.	<ul style="list-style-type: none"> Assurez-vous que l'écran à plasma et le récepteur média sont convenablement reliés. (Reportez-vous à la page 18.) La fiche du cordon d'alimentation est-elle débranchée? (Reportez-vous à la page 23.) Le système est-il sous tension? (Reportez-vous à la page 24.) Appuyez sur la touche TV \cup a du boîtier de télécommande pour contrôler le fonctionnement. (Reportez-vous à la page 24.) Si le témoin du système est éclairé (couleur rouge), appuyez sur TV \cup.
• Des rectangles verts ou rouges apparaissent alternativement sur l'écran.	<ul style="list-style-type: none"> Assurez-vous que le câble système n'est pas débranché, partiellement ou totalement. (Reportez-vous à la page 18.)
• Le système ne fonctionne pas.	<ul style="list-style-type: none"> Des phénomènes extérieurs tels qu'orage, charge d'électricité statique, etc. peuvent provoquer une anomalie de fonctionnement. En ce cas, mettez l'écran à plasma et le récepteur média hors tension puis sous tension, directement ou bien en débranchant la fiche du cordon d'alimentation puis en la rebranchant 1 ou 2 minutes plus tard.
• Le boîtier de télécommande ne fonctionne pas.	<ul style="list-style-type: none"> Le sélecteur de mode est-il convenablement positionné? Placez-le sur la position TV. (Reportez-vous à la page 14.) Les polarités (+, -) des piles sont-elles inversées? (Reportez-vous à la page 20.) Les piles sont-elles épuisées? (Remplacez-les par des piles neuves). (Reportez-vous à la page 20.) Agissez sur le boîtier de télécommande en le dirigeant vers le capteur de télécommande de l'écran à plasma. (Reportez-vous à la page 20.) Le boîtier de télécommande est-il exposé à un éclairage puissant ou fluorescent? Un éclairage fluorescent illumine-t-il le capteur de télécommande?
• Absence d'image et de son.	<ul style="list-style-type: none"> Assurez-vous que la source sélectionnée n'est pas, par hasard, une source vidéo ou l'ordinateur personnel alors que vous désirez regarder une émission de télévision. (Reportez-vous à la page 25.) Assurez-vous que la restriction parentale n'est pas en train de jouer son rôle. (Reportez-vous à la page 33.) Tapez le mot de passe qui permet de mettre temporairement hors service la restriction parentale. (Reportez-vous à la page 37.)
• Absence d'image.	<ul style="list-style-type: none"> Les raccordements aux autres appareils sont-ils corrects? (Reportez-vous aux pages 50 à 58.) Le signal provenant de l'ordinateur personnel est-il incompatible? (Reportez-vous à la page 58.) Le réglage de l'image est-il correct? (Reportez-vous à la page 41.)
• Les sons sont émis mais aucune image ne s'affiche.	<ul style="list-style-type: none"> Assurez-vous de ne pas avoir adopté l'option "Arrêt Image" afin d'économiser l'énergie. Lorsque vous adoptez cette option, l'écran est éteint et seuls les sons sont émis. Pour rétablir l'image, appuyez sur une touche quelconque autre que VOL +/- et MUTING. (Reportez-vous à la page 43.)
• Des images mais pas de son.	<ul style="list-style-type: none"> Assurez-vous que le niveau de sortie n'est pas réglé au minimum. (Reportez-vous à la page 26.) Assurez-vous que le silencieux n'est pas en service. (Reportez-vous à la page 26.) Si la source est une entrée vidéo ou PC, assurez-vous que la prise audio est également reliée. (Reportez-vous aux pages 50 à 54 et 58.)
• Les sons sont inversés, droite gauche.	<ul style="list-style-type: none"> Assurez-vous que les liaisons aux enceintes n'ont pas été interverties, et que l'une ou l'autre n'est pas débranchée. (Reportez-vous aux pages 12 et 18.)
• Les sons ne sont émis que d'une seule enceinte.	<ul style="list-style-type: none"> La balance est-elle correctement réglée? (Reportez-vous aux pages 42 et 43.)
• L'image est tronquée.	<ul style="list-style-type: none"> La position de l'image est-elle correcte? (Reportez-vous aux pages 44 et 45.) Le format d'image choisi est-il correct? (Reportez-vous à la page 46.)
• Couleurs surprenantes, couleurs délavées, couleurs sombres ou mal alignées.	<ul style="list-style-type: none"> Réglez la tonalité de l'image. (Reportez-vous à la page 41.) La pièce est-elle trop éclairée? L'image peut paraître sombre dans une pièce trop éclairée.
• L'alimentation se coupe brusquement.	<ul style="list-style-type: none"> La minuterie de mise en veille est-elle réglée. (Reportez-vous à la page 40.) Vérifiez le réglage de la commande d'alimentation. (Reportez-vous aux pages 43 et 44.) La température interne du système a augmenté. Retirez les objets qui obstruent les événements, ou nettoyez ceux-ci. (Reportez-vous aux pages 15 et 16.)

Code	Message	Vérification
SD04	S'éteint. Température interne trop élevée. Vérifier la température dans PDP.	Assurez-vous que la température de l'écran à plasma n'est pas trop élevée.
SD05	S'éteint. Protection interne des circuits activée, Y-a-t-il un court-circuit dans le câble de l'enceinte?	Contrôlez les liaisons entre le l'écran à plasma et les enceintes.
SD11	S'éteint. Température interne trop élevée. Vérifier la température dans le récepteur du média.	Assurez-vous que la température du récepteur média n'est pas trop élevée.

Caractéristiques techniques

Paramètre	Écran plasma 50 po., modèle: PDP-504PU	Écran plasma 43 po., modèle: PDP-434PU
Nombre de pixels	1280 × 768 pixels	1024 × 768 pixels
Amplificateur audio	13 W + 13 W (1 kHz, 10 %, 8 Ω)	13 W + 13 W (1 kHz, 10 %, 8 Ω)
Systèmes d'ambiance	SRS/FOCUS/TruBass	SRS/FOCUS/TruBass
Alimentation	110–240 V CA, 50/60 Hz, 363 W (0,3 W en veille, 120 V)	110–240 V CA, 50/60 Hz, 298 W (0,3 W en veille, 120 V)
Dimensions	1270 (L) × 737 (H) × 98 (P) mm (50 (W) × 29 (H) × 3 7/8 (D) pouces)	1120 (L) × 652 (H) × 98 (P) mm (44 1/8 (W) × 25 11/16 (H) × 3 7/8 (D) pouces)
Poids	38 kg (83,8 lbs.)	30,5 kg (67,3 lbs.)

Paramètre	Récepteur Média, modèle: PDP-R05U		
Standard de réception	(Numérique)	Système de télévision numérique ATSC	
	Type de circuit	Démodulation 8VSB/64QAM/256QAM/QPSK	
	Syntoniseur	THF/UHF	THF canaux 2–13, UHF canaux 14–69
		Télévision par câble	Canaux 2–135
Format audio	Dolby Digital		
Standard de réception	(Analogique)	Standard de télévision américain NTSC	
	Type de circuit	Détection synchrone du signal vidéo (PLL) par circuit calé en phase, synthétiseur numérique (PLL) à calage en phase système	
	Syntoniseur	THF/UHF	THF canaux 2–13, UHF canaux 14–69
		Télévision par câble	ANTENNA/CABLE A IN: Canaux 1–135
Multiplexage audio	Système BTSC		
Prises	Arrière	ANTENNA/CABLE A IN	75 Ω asymétrique, type F pour entrée DTV/THF/UHF/Télévision par câble
		ANTENNA B	75 Ω asymétrique, type F pour entrée THF/UHF/Télévision par câble Boucle ext.
		i.LINK (TS)	S400 (2)
		INPUT 1	Entrées COMPONENT VIDEO, S-VIDEO, VIDEO, AUDIO, HDMI
		INPUT 2	Entrées S-VIDEO, VIDEO, AUDIO
		INPUT 3	Entrées COMPONENT VIDEO, AUDIO, HDMI
		Sortie moniteur	Sorties S-VIDEO, VIDEO, AUDIO
		Sortie audionumérique	Optique (1)
		Sortie de commande de magnétoscope	1
		CONTROL IN	1
		CONTROL OUT	1
		Cable CARD	POD (Point of Deployment)
		Avant	INPUT 4
	PC		Entrées analogique RVB, AUDIO
Affichage sur l'écran (OSD)	Anglais/Français/Espagnol		
Alimentation	120 V CA, 60 Hz, 43,3 W (31 W en veille, 120 V)		
Dimensions	420 (L) × 90 (H) × 295 (P) mm (16 9/16 (L) × 3 9/16 (H) × 11 10/16 (P) pouces)		
Poids	5,8 kg (12,8 lbs.)		

- Les caractéristiques et la présentation peuvent être modifiées sans avis préalable.

Marques de commerce

- FOCUS, WOW, SRS et symbole (●)® sont des marques déposées de SRS Labs, Inc. Les technologies FOCUS et WOW sont incorporées sous licence de SRS Labs, Inc.
- Fabriqué sous licence de Dolby Laboratories. "Dolby" et le double D sont des marques de commerce de Dolby Laboratories.
- HDMI, le logo HDMI et High-Definition Multimedia Interface sont des marques de fabrique ou des marques déposées de HDMI licensing LLC.
- Cet appareil est doté des polices FontAvenue® sous licence NEC Corporation. FontAvenue est une marque déposée par NEC Corporation.
- "i.LINK" et le logo "i.LINK" sont des marques déposées.
- DDC est une marque déposée par Video Electronics Standards Association.
- CableCARD est une marque de commerce de Cable Television Laboratories, Inc.
- Les noms de société ou d'organisme sont des marques de commerce qui peuvent avoir fait l'objet d'un dépôt par leur propriétaire.

Protection des droits d'auteur

- Cet appareil fait appel à des principes technologiques destinés à interdire la piraterie des œuvres protégées par des droits d'auteurs, principes qui sont eux-mêmes couverts aux États-Unis par des brevets et d'autres formes de propriété intellectuelle. L'utilisation de ces principes technologiques visant à la protection des droits d'auteur doit être autorisée par Macrovision Corporation, et doit être limitée à des fins domestiques, ou similaires, sauf accord préalable de Macrovision Corporation. La rétro-technique ou le désassemblage sont proscrits.

IMPORTANTE



El relámpago con una flecha dentro de un triángulo equilátero se utiliza para alertar al usuario sobre la presencia de "voltaje peligroso" no aislada dentro del producto, que puede ser de magnitud suficiente para presentar el riesgo de choque eléctrico a las personas.



ATENCIÓN:

PARA PREVENIR EL RIESGO DE CHOQUE ELÉCTRICO, NO quite la cubierta (o parte posterior). No existen piezas dentro del producto que el usuario pueda reparar. Encargue el servicio a personal calificado.



El signo de exclamación dentro de un triángulo equilátero se utiliza para alertar al usuario sobre la presencia de importantes instrucciones de operación y mantenimiento (servicio) en los documentos que acompañan el aparato.

INSTRUCCIONES DE SEGURIDAD IMPORTANTES

- 1) Lea estas instrucciones.
- 2) Guarde estas instrucciones.
- 3) Preste atención a las advertencias.
- 4) Siga todas las instrucciones.
- 5) No utilice este aparato cerca del agua.
- 6) Limpie solamente con un paño seco.
- 7) No bloquee ninguna abertura de ventilación. Instale de acuerdo con las instrucciones del fabricante.
- 8) No instale cerca de fuentes de calor como radiadores, calentadores, estufas, u otros aparatos (incluyendo amplificadores) que generen calor.
- 9) No anule el propósito de seguridad de la clavija polarizada o de puesta a tierra. Una clavija polarizada tiene dos patillas, una más ancha que la otra. Una clavija con puesta a tierra tiene dos patillas y un tercer contacto de puesta a tierra. La patilla ancha o el tercer contacto se proveen para su seguridad. Si la clavija suministrada no se ajusta en su toma de corriente, consulte un electricista para el reemplazo de la toma de corriente obsoleta.
- 10) Proteja el cable de alimentación de modo que no sea pisado o apretado particularmente en las clavijas, receptáculos, y en el punto que salen del aparato.
- 11) Utilice solamente accesorios especificados por el fabricante.
- 12) Utilice solamente el carrito, soporte, trípode, ménsula o mesa especificado por el fabricante o vendido junto con el producto. Cuando se utiliza un carrito, tenga cuidado de no mover la combinación de carrito y aparato para evitar lesiones debido a una queda.



- 13) Desenchufe este aparato durante tempestades o cuando no utilice el aparato durante largos períodos de tiempo.
- 14) Encargue el servicio a personal de servicio calificado. Se requiere servicio cuando el aparatado ha sufrido daños de alguna manera, como daños en el cable de alimentación o clavija, entrada de líquidos u objetos en el aparato, exposición del aparato a la lluvia o humedad, cuando el aparato no funcione normalmente, o haya caído.

Aviso al instalador del sistema CATV.

Esta nota se provee para llamar la atención del instalador del sistema CATV al Artículo 820-40 de NEC que provee las directrices para la conexión a tierra apropiada y, en particular, especifica que se debe conectar el cable de tierra al sistema de conexión a tierra del edificio, lo más cerca posible del punto de entrada del cable.

ADVERTENCIA: ESTE APARATO NO ES IMPERMEABLE. PARA PREVENIR EL PELIGRO DE INCENDIO O CHOQUE ELÉCTRICO, NO EXPONGA ESTE APARATO A LA LLUVIA O HUMEDAD, Y NO PONGA NINGUNA FUENTE DE AGUA CERCA DE ESTE APARATO, COMO JARRONES O MACETAS DE FLORES, RECIPIENTES DE COSMÉTICOS, FRASCOS DE REMEDIOS, ETC.

ADVERTENCIA: El manoseo del cable de este producto o de cables asociados con los accesorios vendidos con el producto le exponen al plomo, una sustancia química conocida en el Estado de California y otras entidades gubernamentales como una causa de cáncer y defectos de nacimiento u otros daños de reproducción. **Lave las manos tras el manoseo.**

NOTA: Este equipo ha sido probado y se ha comprobado que cumple con los límites para un dispositivo digital de clase B, de acuerdo con la Parte 15 de las Reglas de FCC. Esos límites están concebidos para proveer una protección razonable contra interferencias perjudiciales en una instalación residencial. Este equipo genera, utiliza, y puede radiar energía de frecuencia de radio y, si no se instala y se utiliza de acuerdo con las instrucciones, puede causar interferencias perjudiciales a las comunicaciones de radio. Sin embargo, no hay ninguna garantía de que no ocurrirá interferencia en una instalación particular. Si este equipo causa interferencia perjudicial a la recepción de radio o televisión, que se puede determinar mediante el encendido y apagado del equipo, se recomienda al usuario que intente corregir la interferencia a través de una o más de las medidas siguientes:

- Reoriente o reubique la antena de recepción.
- Aumente la separación entre el equipo y el receptor.
- Conecte el equipo a una toma de corriente en un circuito diferente del cual el receptor está conectado.
- Consulte su revendedor o un técnico experimentado de radio/TV para ayuda.

Información al usuario

Cambios o modificaciones realizados sin la autorización apropiada pueden invalidar el derecho del usuario de operar el equipo.

[Para el modelo canadiense]

Este aparato digital de clase B cumple con la norma ICES-003 del Canadá.

PRECAUCIÓN:

Este producto satisface los reglamentos de la FCC cuando se utilizan cables o conectores blindados para conectar el producto a otro equipo. Para impedir las interferencias electromagnéticas con aparatos eléctricos tales como radios y televisores, utilice conectores y cables blindados para hacer las conexiones.

COMISIÓN FEDERAL DE COMUNICACIONES DECLARACIÓN DE CONFORMIDAD

Este dispositivo cumple con la parte 15 de los reglamentos de la FCC. El funcionamiento está sujeto a las dos condiciones siguientes: (1) Este dispositivo no puede causar interferencia perjudicial, y (2) este dispositivo debe aceptar cualquier interferencia recibida, incluyendo una interferencia que puede causar un funcionamiento no deseado.

Nombre del producto: Sistema de Pantalla de Plasma
(Pantalla de plasma)
(Media Receiver)

Número del modelo: PDP-5045HD / PDP-4345HD
(PDP-504PU) / (PDP-434PU)
(PDP-R05U) / (PDP-R05U)

Categoría del producto: Computadoras personales y periféricos de clase B

Nombre del responsable: PIONEER ELECTRONICS (USA), INC., Customer Support Div.

Dirección: P.O. BOX 1760, LONG BEACH, CA., 90801-1760 U.S.A.

Teléfono: (800) 421-1625

URL para clientes de negocios:

<http://www.PioneerUSA.com>

AVISO IMPORTANTE: El número de serie para este equipo se encuentra en el panel trasero. Sírvase escribir este número de serie en su tarjeta de garantía adjunta y guárdela en un lugar seguro. Esto es para su seguridad.

ADVERTENCIA: Asegúrese de enchufar este equipo a una tomada de CA con conexión a tierra.

Gracias por la adquisición de este producto Pioneer.

Lea completamente este manual de instrucciones para aprender a operar correctamente el aparato. Después de haber terminado la lectura de las instrucciones, guarde el manual en un lugar seguro para poderlo consultar en el futuro.

En algunos países o regiones, la forma de la clavija de alimentación y de la toma de corriente pueden ser diferentes de la mostrada en las ilustraciones de explicación. Sin embargo, el método de conexión y operación del aparato es el mismo.

01 Información de orientación importante para el usuario

02 Precauciones de seguridad

03 Precauciones relacionadas con la operación

04 Accesorios suministrados

Pantalla de plasma	11
Media Receiver	11

05 Nombres de los componentes

Pantalla de plasma	12
Media Receiver	12
Mando a distancia	14

06 Preparación

Instalación de la pantalla de plasma	15
Instalación del Media Receiver	16
Instalación vertical del Media Receiver	16
Conexión del cable de sistema	18
Encaminamiento de los cables	19
Preparación del mando a distancia	20
Instalación de las pilas	20
Precauciones relacionadas con las pilas	20
Rango de operación permisible del mando a distancia	20
Precauciones relacionadas con el mando a distancia	20
Conexiones de los cables para ver canales de TV digitales y/o convencionales	21
Conexión de antenas VHF/UHF y de un convertidor de TV por cable	21
Conexiones de cable para ver canales de TV digitales (VHF/UHF) por vía aérea	21
Conexión de antenas VHF/UHF	21
Cambio entre antena A y B	22
Colocación de la tarjeta de cable	22
Conexión de cable de alimentación	23

07 Operaciones básicas

Encendido	24
Apagado	24
Visualización de canales de TV	25
Selección de la antena	25
Cambio de canales	25
Cambio del volumen y sonido	26
Visualización de un rótulo de canal	26
Utilización del servicio POD	27
Cambio del idioma	27
Configuración del modo MTS/SAP	27

Utilización de las funciones de multipantalla	28
División de la pantalla	28
Congelamiento de imágenes	29

08 Configuración de los menús

Configuración de los menús	30
Menús del modo AV	30
Menús del modo PC	30
Operaciones de los menús	30

09 Configuración del sintonizador

Configuración de los canales de TV	31
Utilización del autobúsqueda de canales	31
Configuración para saltar los canales no deseados	31
Configuración de los canales de TV	31
Cambio de los nombres de los canales de TV	32
Comprobación de la intensidad de la señal	32
Comprobación de la identificación de la tarjeta de cable	32
Activación de la adquisición de datos	32
Control familiar	33
Cambio de la contraseña	33
Borrado de la contraseña	34
Activación del control familiar	34
Configuración del sistema de clasificación de cine voluntario (MPAA)	34
Configuración de las clasificaciones de TV	35
Configuración de las guías familiares de TV (Guías de TV)	35
Bloqueo de programas de TV no clasificados (NR) ...	35
Sistemas de clasificaciones canadienses	36
Configuración de las clasificaciones canadienses en inglés	36
Configuración de las clasificaciones canadienses en francés	37
Desactivación temporal del control familiar	37
Reactivación del control familiar	37
Configuración de sus canales favoritos	37
Configuración de la subtítulos	37
Activación de la subtítulos	38
Selección del tipo de subtítulos convencional	38
Selección de la subtítulos digital	38
Selección de los parámetros de la subtítulos digital	38
Ajuste del reloj	39

10 Ajustes y configuraciones

Temporizador de apagado	40
Selección AV	40
Ajustes de la imagen	41
Ajuste profesional	41
Ajustes del sonido	42
FOCUS	43
Surround frontal	43
Control de la alimentación	43
Ahorro de energía	43
Apagado: sin señal (modo AV solamente)	43
Apagado: sin operación (modo AV solamente)	44
Gestión de energía (modo PC solamente)	44
Ajuste de las posiciones de la imagen (modo AV solamente)	44
Ajuste automático de las posiciones y reloj de las imágenes (modo PC solamente)	45
Ajuste manual de las posiciones y reloj de las imágenes (modo PC solamente)	45
Selección de un tamaño de pantalla	46
Cambio del brillo en ambos lados de la pantalla (Máscara lateral)	47
Configuración del idioma	47

11 Preajuste del temporizador

Preajuste de programas de TV utilizando el temporizador	48
Reglas de prioridad para los preajustes superpuestos ...	49

12 Utilización de un equipo externo

Visualización de la imagen de un DVD	50
Conexión de un reproductor DVD	50
Visualización de la imagen de un DVD	50
Visualización de la imagen de una videograbadora	50
Conexión de una videograbadora	50
Visualización de la imagen de una videograbadora ..	50
Utilización de la entrada HDMI	51
Conexión de un equipo HDMI	51
Reproducción con consola de videojuegos o videocámara	52
Conexión de una consola de videojuegos o una videocámara	52
Visualización de la imagen de una consola de videojuegos o videocámara	52
Grabación de programas de TV digitales utilizando una videograbadora o grabadora DVD	52
Prevención de realimentación indeseable	52
Conexión de una grabadora	53

Conexión de otro equipo de audio	53
Conexión de un receptor de AV	53
Visualización de una imagen D-VHS	54
¿Qué es i.LINK?	54
¿Qué dispositivos i.LINK pueden conectarse?	54
¿Qué se puede grabar a través de i.LINK?	54
Conexión de grabadoras D-VHS	54
Cuando conecte una única grabadora D-VHS	54
Cuando conecte dos grabadoras D-VHS	54
Visualización de una imagen D-VHS	55
Avisos útiles e importantes	55
Configuración para controlar una grabadora D-VHS	56
Edición de la lista i.LINK	56
Configuración para el modo de espera i.LINK	57
Operación desde la pantalla del panel de control	57
Visualización de la imagen de una computadora	58
Conexión de una computadora	58
Visualización de la imagen de una computadora	58
Gráfica de compatibilidad con computadora	58
Conexión del controlador de videograbadora	59
Lista de fabricantes de equipos de grabación que pueden controlarse	60
Conexión de los cables de control	61
Acerca de SR+	61

13 Funciones útiles del mando a distancia

Función de aprendizaje del mando a distancia	62
Utilización de la función de aprendizaje	62
Preajuste de los códigos de fabricante	62
Códigos de los fabricantes	63
Utilización del mando a distancia para controlar otros dispositivos	64
Botones de control de receptor	64
Botones de control de cable	65
Botones de control SAT	66
Botones de control de videograbadora	67
Botones de control DVD/DVR	68

14 Apéndice

Solución de problemas	69
Especificaciones	70

Para disfrutar al máximo con este sistema de pantalla de plasma PureVision PDP-5045HD/PDP-4345HD de Pioneer, lea primero cuidadosamente esta información.

Con el PureVision PDP-5045HD/PDP-4345HD de Pioneer, usted puede estar seguro de disponer de un sistema de pantalla de plasma de alta calidad, larga duración y alta fiabilidad. Para lograr imágenes de una calidad excepcional, este sistema de pantalla de plasma de Pioneer incorpora un diseño y una construcción de vanguardia, así como también una tecnología muy precisa y avanzada.

Durante el curso de su vida útil, la luminosidad del sistema de pantalla de plasma PDP-5045HD/PDP-4345HD de Pioneer se reducirá muy lentamente, al igual que sucede con todas las pantallas basadas en fósforo (la pantalla de un televisor de tubo tradicional, por ejemplo). Para disfrutar de imágenes hermosas y brillantes en su sistema de pantalla de plasma de Pioneer durante muchos años, lea y siga cuidadosamente los consejos de utilización indicados a continuación.

Consejos para la utilización

Todas las pantallas basadas en fósforo (incluyendo los televisores de tubo convencional) pueden ser afectadas al mostrar imágenes estáticas durante un largo periodo de tiempo. El sistema de pantalla de plasma no es ninguna excepción. Los efectos de imagen residual y permanentes en la pantalla pueden evitarse tomando algunas precauciones básicas. Siguiendo las recomendaciones listadas a continuación, usted podrá asegurar que su pantalla de plasma dure más y ofrezca unos resultados más satisfactorios:

- Siempre que sea posible, evite visualizar frecuentemente la misma imagen o imágenes en movimiento virtualmente fijas (ej., imágenes con subtítulos o imágenes de videojuegos con partes estáticas).
- Evite ver durante largos periodos de tiempo la visualización en pantalla de un reproductor DVD, videogradora y todos los demás componentes.
- Cuando utilice el modo de imagen fija de un televisor, videogradora, reproductor DVD o cualquier otro componente, no visualice la misma imagen ni haga una pausa durante un largo periodo de tiempo.
- Las imágenes que tienen áreas muy brillantes y muy oscuras unas junto a otras no deberán visualizarse durante largos periodos de tiempo.
- Cuando visualice imágenes de una consola de videojuegos, se recomienda utilizar el modo "JUEGO" dentro de "Selección AV". Sin embargo, limite el tiempo de utilización de ese modo a menos de 2 horas cada vez.
- Después de jugar con una consola de videojuegos, visualizar una imagen de PC o cualquier imagen fija, lo mejor es ver una imagen en movimiento normal en la pantalla "PANORÁMICA" o "COMPLETA" durante un tiempo 3 veces superior al que dura la imagen fija anterior.
- Después de utilizar el sistema de pantalla de plasma, ponga siempre la pantalla en el modo de espera.

Consejos para la instalación

El diseño del sistema de pantalla de plasma PureVision PDP-5045HD/PDP-4345HD de Pioneer es muy delgado. Para garantizar la seguridad, tome las medidas apropiadas para montar o instalar la pantalla de plasma de forma que no se caiga en el caso de producirse vibraciones o algún movimiento accidental.

Este producto deberá instalarse utilizando solamente las piezas y los accesorios diseñados por PIONEER. La utilización de accesorios que no sean el soporte o la ménsula de instalación de PIONEER puede ser la causa de que se produzcan inestabilidad y lesiones. Para realizar una instalación personalizada, consulte el concesionario a quien adquirió la unidad. Para garantizar una instalación correcta de la unidad, ésta deberá ser llevada a cabo por un experto con experiencia y bien cualificado. PIONEER no se hará responsable de los accidentes o daños causados al utilizar las piezas y los accesorios fabricados por otras compañías.

Para evitar un fallo de funcionamiento o sobrecalentamiento cuando instale, asegúrese de que todas las aberturas de ventilación de la unidad principal no estén bloqueadas. Para garantizar la radiación de calor apropiada:

- Separe ligeramente la unidad de otros equipos, paredes, etc. Para el espacio mínimo requerido alrededor del aparato, consulte las páginas 15 y 16
- No instale la unidad en espacios angostos donde la ventilación no sea apropiada.
- No tape la unidad con un paño, etc.
- Utilizando una aspiradora con su potencia de aspiración ajustada al mínimo, limpie el polvo acumulado en los orificios de ventilación de los lados y de la parte trasera de la unidad.
- No ponga el producto sobre una alfombra o manta.
- No deje el producto volcado, excepto en el caso de la instalación vertical del Media Receiver.
- No vuelva el producto al revés.

La utilización de la unidad sin la ventilación apropiada puede ser la causa de que la temperatura interna aumente y de que se produzca un fallo en el funcionamiento. Cuando la temperatura ambiental o interna supere cierto valor, la pantalla se apagará automáticamente para que se enfríen los componentes electrónicos internos y se impidan situaciones peligrosas.

Un fallo de funcionamiento puede deberse a muchos factores: lugar de instalación inadecuado, ensamblaje/instalación/montaje incorrecto, operación incorrecta o modificaciones en el producto. Sin embargo, PIONEER no se hace responsable de accidentes o fallos de funcionamiento causados por los factores susodichos.



NOTA

Las garantías locales no cubren las características y los efectos típicos de la pantalla con matriz basada en fósforo como, por ejemplo, imágenes residuales permanentes en el fósforo del panel y la existencia de un pequeñísimo número de células de luz inactivas en la pantalla.

PRECAUCIÓN

Imagen remanente del panel

- La visualización de las mismas imágenes, imágenes fijas por ejemplo, durante un largo periodo de tiempo puede causar el efecto de imagen remanente. Esto puede ocurrir en los dos casos siguientes.

1. Imagen remanente debida a carga eléctrica remanente

Cuando hay patrones de imagen en la pantalla con una luminancia de pico muy alto que duran más de 1 minuto, puede que se produzca imagen remanente debido a la carga eléctrica remanente. Las imágenes remanentes que quedan en la pantalla desaparecerán cuando se visualicen imágenes en movimiento. El tiempo que tardan en desaparecer las imágenes remanentes depende de la luminancia de las imágenes fijas y del tiempo que éstas han sido visualizadas.

2. Imagen remanente (imagen retenida) debido al quemado

Evite visualizar continuamente la misma imagen en la pantalla de plasma durante largos periodos de tiempo. Si se visualiza la misma imagen continuamente durante varias horas, o por periodos de tiempo más cortos durante varios días, en la pantalla quedará una imagen remanente permanente debido a que se han quemado materiales fluorescentes. Es posible que tales imágenes se noten menos si luego se visualizan imágenes en movimiento, pero no desaparecerán continuamente.

- La función de ahorro de energía podrá establecerse para ayudar a impedir los daños debidos al quemado de la pantalla (consulte la página 43).

Acerca de las operaciones a través de i.LINK

PIONEER no siempre garantiza la grabación o reproducción normal de vídeo/audio cuando se opera un reproductor D-VHS a través de i.LINK.

PRECAUCIÓN

NO COLOQUE ESTE PRODUCTO EN UN CARRITO, SOPORTE, TRÍPODE, MÉNSULA O MESA INESTABLE. EL PRODUCTOR PUEDE CAER, CAUSANDO SERIAS LESIONES PERSONALES Y SERIOS DAÑOS AL PRODUCTO. UTILICE SOLAMENTE UN CARRITO, SOPORTE, TRÍPODE, MÉNSULA O MESA RECOMENDADO POR EL FABRICANTE O VENDIDO JUNTO CON EL PRODUCTO. SIGA LAS INSTRUCCIONES DEL FABRICANTE CUANDO INSTALE EL PRODUCTO Y UTILICE LOS ACCESORIOS DE MONTAJE RECOMENDADOS POR EL FABRICANTE.

LA COMBINACIÓN DE PRODUCTO Y CARRITO DEBE TRASLADARSE CON CUIDADO. PARADAS BRUSCAS, FUERZA EXCESIVA, Y SUPERFICIES DESNIVELADAS PUEDEN CAUSAR LA QUEDA DE LA COMBINACIÓN DE PRODUCTO Y CARRITO.



La electricidad se utiliza para realizar muchas funciones útiles, pero ésta también puede causar lesiones a las personas y daños en las propiedades si no se manipula correctamente. Este producto ha sido diseñado y fabricado dando la máxima prioridad a la seguridad. Sin embargo, si no se utiliza de la forma correcta puede producir descargas eléctricas y/o un incendio. Para impedir posibles peligros, siga las instrucciones siguientes cuando instale, utilice y limpie el producto. Para garantizar su seguridad y prolongar la duración de su producto, lea cuidadosamente las instrucciones siguientes antes de utilizarlo.

1. Lea las instrucciones—Antes de utilizar el producto deberán leerse y entenderse todas las instrucciones de funcionamiento.
2. Guarde este manual en un lugar seguro—Estas instrucciones de seguridad y operación deben guardarse en un lugar seguro para futuras consultas.
3. Observe las advertencias—Todas las advertencias del producto y de las instrucciones deberán seguirse al pie de la letra.
4. Siga las instrucciones—Deberán seguirse todas las instrucciones de operación.
5. Limpieza—Desenchufe el cable de alimentación de la toma de CA antes de limpiar el producto. Utilice un paño humedecido para limpiar el producto. No utilice productos de limpieza líquidos ni en aerosol.
6. Accesorios—No utilice accesorios que no hayan sido recomendados por el fabricante. La utilización de accesorios que no son adecuados puede causar accidentes.
7. Agua y humedad—No utilice el producto cerca del agua como, por ejemplo, una bañera, palangana, fregadero de cocina, lavadora, piscina y sótano húmedo.
8. Soporte—No coloque el producto en un carrito, soporte, trípode o mesa inestable. La colocación del producto en una base inestable puede ser la causa de que el producto se caiga, lo que podría causar lesiones graves a personas y también daños al producto. Utilice solamente un carrito, soporte, trípode, ménsula o mesa recomendado por el fabricante o vendido junto con el producto. Cuando coloque el producto en una pared, asegúrese de seguir las instrucciones del fabricante. Utilice solamente el hardware de montaje recomendado por el fabricante.
9. Cuando traslade el producto colocado en un carrito, éste deberá moverse con el máximo cuidado. Las paradas repentinas, la fuerza excesiva y la superficie del suelo irregular pueden ser la causa de que el producto caiga del carrito.



10. Ventilación—Los orificios de ventilación y otras aberturas de la caja han sido diseñados para ventilar el producto. No cubra ni bloquee estos orificios de ventilación y aberturas porque la falta de ventilación puede causar recalentamiento y/o reducir la duración del producto. No coloque el producto en una cama, sofá, alfombra u otra superficie similar porque las aberturas de ventilación podrán quedar bloqueadas. Este producto no ha sido diseñado para ser empotrado; no lo coloque en un lugar cerrado como, por ejemplo, un mueble librería o estantería a menos que disponga de la ventilación apropiada o se sigan las instrucciones del fabricante.
11. Fuente de alimentación—Este producto deberá funcionar con la fuente de alimentación especificada en la etiqueta de especificaciones. Si no está seguro acerca del tipo de alimentación utilizado en su hogar, consulte su concesionario o a la compañía abastecedora de electricidad de su localidad.
12. Protección del cable de alimentación—Los cables de alimentación deberán instalarse correctamente para evitar que los pisen las personas o que puedan colocarse objetos pesados encima de ellos. Compruebe los cables en las clavijas de alimentación y donde se enchufan al producto.

13. La pantalla de plasma utilizada en este producto está hecha de cristal. Por lo tanto, podrá romperse cuando el producto se caiga o reciba un impacto fuerte. En el caso de que se rompa la pantalla de plasma, tenga cuidado para no herirse con las piezas de cristal rotas.
14. Sobrecarga—No sobrecargue las tomas de CA ni los cables de prolongación. La sobrecarga puede causar un incendio o una descarga eléctrica.
15. Entrada de objetos y líquidos—No inserte nunca un objeto en el producto a través de los orificios de ventilación o aberturas. Por el interior del producto circula alta tensión, y la inserción de un objeto puede causar una descarga eléctrica y/o un cortocircuito en las piezas internas. Por la misma razón, no derrame agua o líquidos en el interior del producto.
16. Trabajo de servicio—No intente realizar usted mismo ningún trabajo de servicio en el producto. Quitar las cubiertas puede exponerle a una tensión alta y a otras condiciones peligrosas. Para realizar trabajos de servicio, póngase en contacto con personal de servicio cualificado.
17. Reparaciones—Si se produce cualquiera de las condiciones indicadas a continuación, desenchufe el cable de alimentación de la toma de CA y solicite al personal de servicio cualificado que lleve a cabo las reparaciones.
 - a. Cuando el cable de alimentación o su clavija estén estropeados.
 - b. Cuando se derrame líquidos en el producto o hayan caído objetos en su interior.
 - c. Cuando el producto haya estado expuesto a la lluvia o al agua.
 - d. Cuando el producto no funcione correctamente como se describe en las instrucciones de operación. No toque otros controles que no sean los descritos en las instrucciones de operación. El ajuste incorrecto de los controles que no se describen en las instrucciones puede causar daños, que a menudo requieren el trabajo exhaustivo de un técnico cualificado.
 - e. Cuando el producto se haya caído o estropeado.
 - f. Cuando el producto muestre una condición anormal. Cualquier anomalía que se note en el producto indicará que éste necesita ser reparado.
18. Piezas de reemplazo—En el caso de que el producto necesite piezas de reemplazo, asegúrese de que el personal de servicio utilice las piezas especificadas por el fabricante, o aquellas que tengan las mismas características y rendimiento que las piezas originales. La utilización de piezas no autorizadas puede causar un incendio, descarga eléctrica y/o otros peligros.
19. Comprobaciones de seguridad—Al finalizar el trabajo de servicio o el trabajo de reparación, pida al técnico de servicio que realice comprobaciones de seguridad para asegurar que el producto se encuentre en condiciones de funcionamiento apropiadas.
20. Montaje en pared o techo—Cuando monte el producto en una pared o en el techo, asegúrese de instalarlo según el método recomendado por el fabricante.
21. Fuentes de calor—Mantenga el producto alejado de las fuentes de calor tales como radiadores, estufas y otros productos que generen calor (incluyendo amplificadores).
22. Desenchufe el cable de alimentación de la toma de CA antes de instalar los altavoces.
23. No exponga nunca la pantalla de plasma a impactos fuertes como, por ejemplo, chocándola contra otros objetos. La pantalla puede romperse, lo que podría causar un incendio o lesiones personales.
24. No exponga la pantalla de plasma a la luz directa del sol por un largo período de tiempo. Las características ópticas del panel de protección frontal cambiará, lo que causará la decoloración o alabeo del panel.
25. La pantalla de plasma pesa aproximadamente 38 kg (83,8 libras), modelo PDP-504PU, y aproximadamente 30,5 kg (67,3 libras), modelo PDP-434PU. Como el producto tiene una profundidad pequeña y es inestable, desempaque, traslade e instale el producto con por lo menos una persona más y utilice los asideros.

Precauciones relacionadas con la instalación

Observe las precauciones siguientes cuando instale con cualesquiera ítems como el soporte opcional.

Cuando utilice el soporte opcional, ménsulas o componentes equivalentes

- Solicite la instalación a su revendedor.
- Asegúrese de utilizar los pernos suministrados.
- Para los detalles, consulte el manual de instrucciones que acompaña el soporte opcional (o componentes equivalentes).

Cuando utilice otros componentes

- Consulte su revendedor.
- Los seis agujeros de montaje siguientes pueden utilizarse para la instalación:

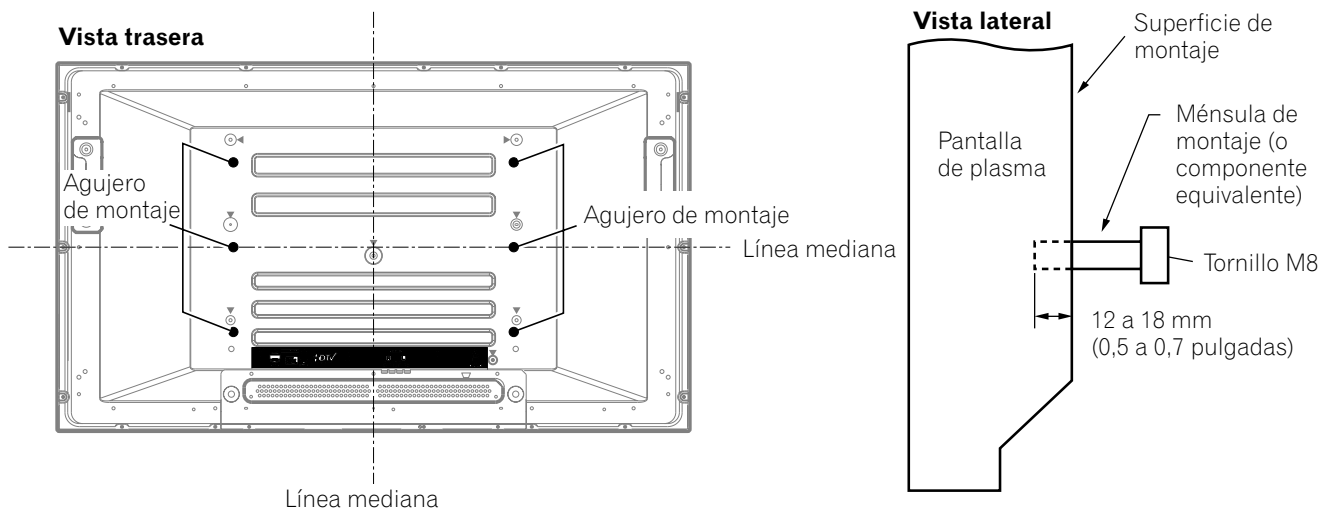

! PRECAUCIÓN

- Asegúrese de utilizar cuatro o más agujeros de montaje simétricos a las líneas medianas vertical y horizontal.
- Utilice tornillos M8, de 12 a 18 mm (0,5 a 0,7 pulgadas) de profundidad desde la superficie de montaje de la pantalla de plasma. Vea la vista lateral arriba.
- Tenga cuidado de no bloquear la abertura de ventilación en la parte trasera de la pantalla de plasma.
- Asegúrese de instalar la pantalla de plasma en una superficie plana, porque contiene un cristal.
- Los agujeros de tornillo diferentes de los indicados arriba se utilizan solamente para los productos especificados. No los utilice nunca para el montaje de productos no especificados.
- No monte ni extraiga la pantalla de plasma, en o desde el soporte, con los altavoces instalados.

✎ NOTA

- Recomendamos fuertemente que utilice los productos de montaje opcionales de PIONEER.
- PIONEER no se hace responsable de cualesquier lesiones personales o daños del producto resultantes de la utilización de componentes de montaje diferentes de los productos opcionales de PIONEER.

PRECAUCIÓN

La PIONEER no se hace responsable de los daños provenientes de la utilización incorrecta del producto por el usuario u otras personas, fallos de funcionamiento durante la utilización, problemas relacionados con otros componentes, y utilización del producto, excepto en los casos donde la compañía deba ser responsable.

Función de protección de la pantalla de plasma

Cuando imágenes fijas (como fotos e imágenes de computadoras) permanecen en la pantalla durante un período de tiempo prolongado, la pantalla se oscurece ligeramente. Esto ocurre porque la función de protección de la pantalla de plasma ajusta automáticamente el brillo para proteger la pantalla al detectar imágenes fijas y, por lo tanto, no indica un fallo de funcionamiento. La pantalla se oscurece cuando se detecta una imagen fija durante aproximadamente tres minutos.

Rayos infrarrojos

La pantalla de plasma radia rayos infrarrojos debido a sus características. Dependiendo de cómo se está utilizando la pantalla de plasma, los mandos a distancia de equipos próximos pueden afectarse adversamente, o teléfonos sin hilos que utilizan rayos infrarrojos pueden sufrir interferencias. Si esto es el caso, ponga el equipo en un lugar donde su sensor de mando remoto no sea afectado.

Interferencia de radio

Aunque este producto satisfaga las especificaciones requeridas, ello emite una pequeña cantidad de ruido. Al poner equipos como radio AM, computadora o videograbadora cerca de este producto, tales equipos pueden sufrir interferencias. Si esto ocurre, ponga el equipo afectado lo más distante posible de este producto.

Ruido de motor de ventilador

Cuando la temperatura ambiente del Media Receiver se pone alta, la velocidad de rotación del motor del ventilador de enfriamiento aumenta. Esto puede hacerlo sentir considerablemente el ruido del motor del ventilador. El motor del ventilador se mantiene en funcionamiento hasta que se desenchufe el cable de alimentación del Media Receiver de la toma de corriente.

No fije ítems como etiquetas y cintas al producto.

- Esto puede causar la decoloración o arañazo de la caja.

Cuando no utilice el producto durante un largo período de tiempo

- Si no utiliza el producto durante un largo período de tiempo, puede que las funciones del producto se afecten adversamente. Encienda y opere el producto ocasionalmente.

Condensación

- La condensación puede formarse en la superficie o dentro del producto cuando se traslada el producto rápidamente de un lugar frío a un lugar caliente, o inmediatamente después que se encienda un calentador en una mañana de invierno, por ejemplo. Si hay condensación, no encienda el producto. Espere hasta que la condensación desaparezca. Utilizar el producto con condensación puede causar un fallo de funcionamiento.

Limpieza de la pantalla

- Al limpiar la pantalla de este producto, límpiela suavemente con un paño blando y seco, con el paño de limpieza suministrado, u otros paños similares (ej., algodón y franela). Si se utiliza un paño duro o si se frota la pantalla con mucha fuerza, la superficie de la pantalla puede arañarse.
- Si se limpia la superficie de la pantalla con un paño mojado, las gotas de agua en la superficie pueden entrar en el producto, lo que podría causar un fallo de funcionamiento.

Limpieza de la caja

- La caja de este producto está compuesta en su mayor parte de plástico. No utilice sustancias químicas como benzina o diluyentes para limpiar la caja. La utilización de estas sustancias químicas puede causar el deterioro de la calidad o extracción del revestimiento.
- No exponga el producto a gases o fluidos volátiles como pesticida. No deje el producto quedarse en contacto con productos de caucho o vinilo durante un período de tiempo prolongado. El efecto del plastificante en el plástico puede causar el deterioro de la calidad o extracción del revestimiento.
- Si se limpia la superficie de la caja con un paño mojado, las gotas de agua en la superficie pueden entrar en el producto, lo que podría causar un fallo de funcionamiento.

Asideros en la parte trasera de la pantalla de plasma

- No retire los asideros de la parte trasera de la pantalla de plasma.
- Al trasladar la pantalla de plasma, pida ayuda a otra persona y utilice los asideros instalados en la parte trasera de la pantalla de plasma. No traslade la pantalla de plasma agarrando sólo un asidero. Utilice los asideros como se muestra.
- No utilice los asideros para colgar el producto cuando instale o traslade el producto, por ejemplo. No utilice los asideros para el propósito de evitar que el producto caiga.

Pantalla de plasma

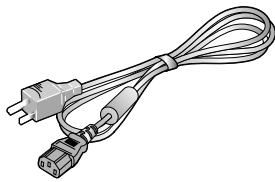

Cable de alimentación
(2 m/6,6 pies)

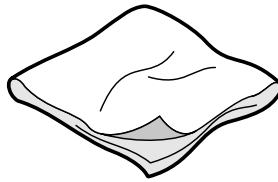

Paño de limpieza

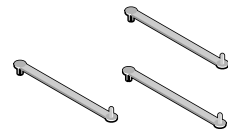

Abrazadera rápida x 3

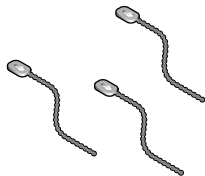

Banda de bola x 3

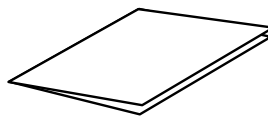

Tarjeta de garantía

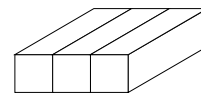

Almohadilla para altavoz x 3
(Utilice cuando instale los altavoces opcionales en la parte inferior de la pantalla de plasma.)

Media Receiver

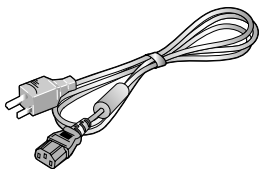

Cable de alimentación
(2 m/6,6 pies)

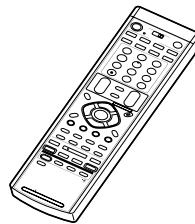

Mando a distancia

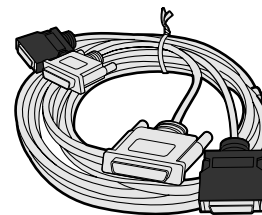

Cable de sistema
(3 m/9,8 pies)

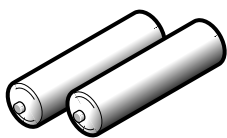

Pila de tamaño AA x 2
(Pila alcalina)

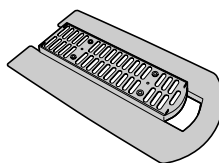

Soporte



Tornillo x 4
(para soporte)

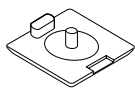

Tapa de agujero de tornillo x 4

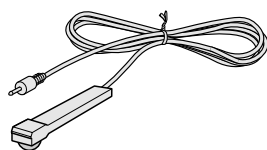

Controlador de
videograbadora
(1,8 m/5,9 pies)

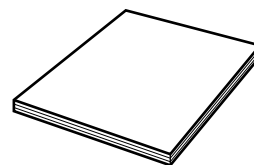

Manual de instrucciones

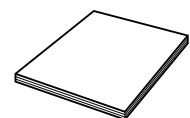

Guía de instrucciones

NOTA

- Utilice siempre el cable de alimentación suministrado con la pantalla de plasma y el suministrado con el Media Receiver para cada unidad respectiva.

Pantalla de plasma

Vista frontal

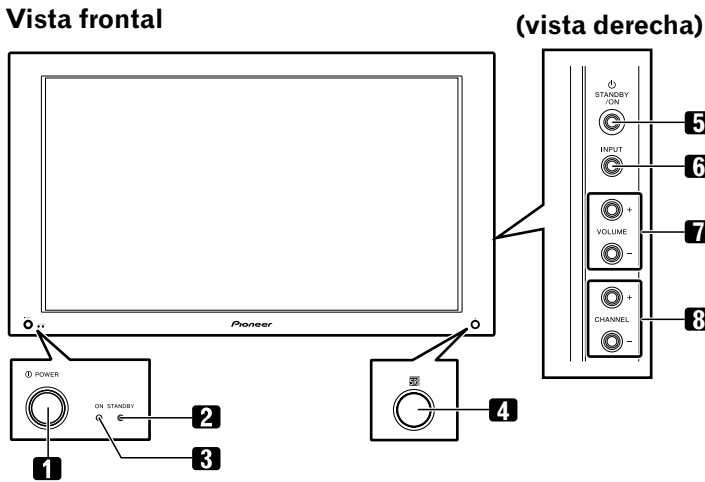

- 1 Botón **POWER**
- 2 Indicador **STANDBY**
- 3 Indicador **POWER ON**
- 4 Sensor del mando a distancia
- 5 Botón **STANDBY/ON**
- 6 Botón **INPUT** (entrada)
- 7 Botones **VOLUME +/-** (volumen)
- 8 Botones **CHANNEL +/-** (canal)

Vista trasera

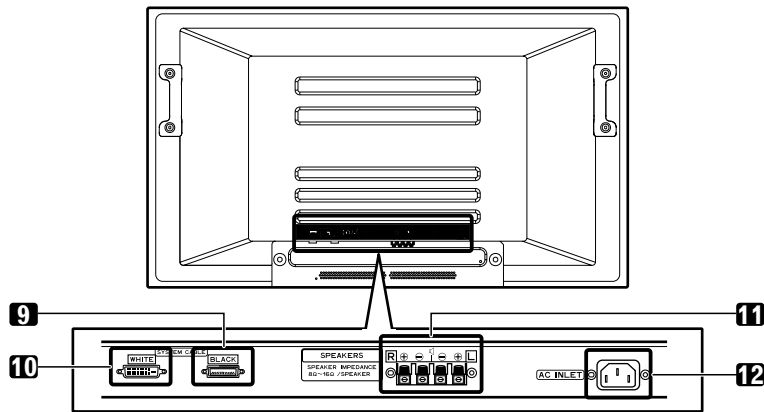

- 9 Terminal **SYSTEM CABLE (NEGRO)**
- 10 Terminal **SYSTEM CABLE (BLANCO)**
- 11 Terminales de altavoces (derecho/ izquierdo)
- 12 Terminal **AC INLET** (entrada de CA)

Los terminales tiene la cara hacia abajo.

Media Receiver

Vista frontal

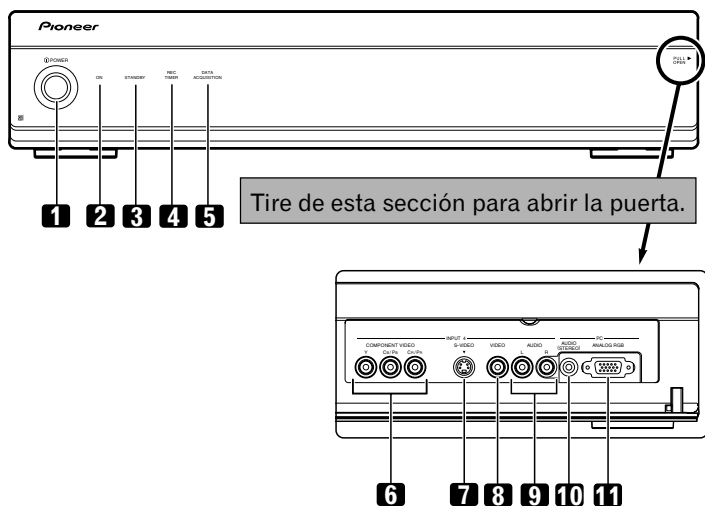

- 1 Botón **POWER**
- 2 Indicador **POWER ON**
- 3 Indicador **STANDBY**
- 4 Indicador **REC TIMER** (temporizador de grabación)
- 5 Indicador **DATA ACQUISITION**
- 6 Terminales **INPUT 4** (COMPONENT VIDEO: Y, CB/PB, CR/PR)
- 7 Terminal **INPUT 4 (S-VIDEO)**
- 8 Terminal **INPUT 4 (VIDEO)**
- 9 Terminales **INPUT 4 (AUDIO)**
- 10 Terminal **PC INPUT (AUDIO)**
- 11 Terminal **PC INPUT (ANALOG RGB)**

Vista trasera

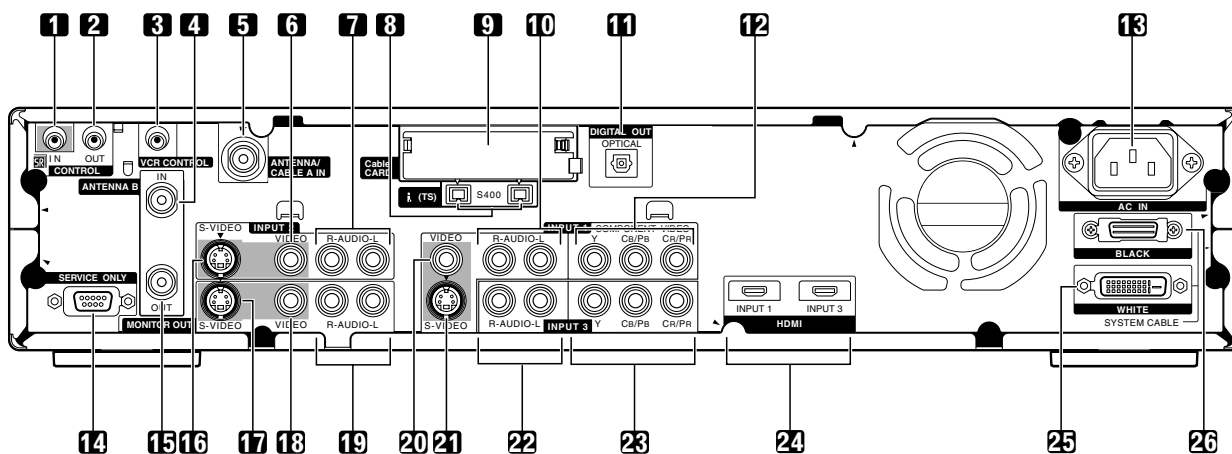

- | | |
|---|--------------------------------------|
| 1 Terminal CONTROL IN | 15 Terminal ANTENNA B OUT |
| 2 Terminal CONTROL OUT | 16 Terminal INPUT 2 (S-VIDEO) |
| 3 Terminal VCR CONTROL | 17 Terminal MONITOR OUT (S-VIDEO) |
| 4 Terminal ANTENNA B IN | 18 Terminal MONITOR OUT (VIDEO) |
| 5 Terminal ANTENNA/CABLE A IN | 19 Terminal MONITOR OUT (AUDIO) |
| 6 Terminal INPUT 2 (VIDEO) | 20 Terminal INPUT 1 (VIDEO) |
| 7 Terminales INPUT 2 (AUDIO) | 21 Terminal INPUT 1 (S-VIDEO) |
| 8 Terminales i.LINK | 22 Terminales INPUT 3 (AUDIO) |
| 9 Ranura Cable CARD | 23 Terminales INPUT 3 |
| 10 Terminales INPUT 1 (AUDIO) | (COMPONENT VIDEO: Y, CB/PB, CR/PR) |
| 11 Terminal DIGITAL OUT (OPTICAL) | 24 Terminales HDMI (INPUT 1/INPUT 3) |
| 12 Terminales INPUT 1 | 25 Terminal SYSTEM CABLE (BLANCO) |
| (COMPONENT VIDEO: Y, CB/PB, CR/PR) | 26 Terminal SYSTEM CABLE (NEGRO) |
| 13 Terminal AC IN | |
| 14 Terminal RS-232C | |
| (se usa para la configuración de fábrica) | |

Mando a distancia

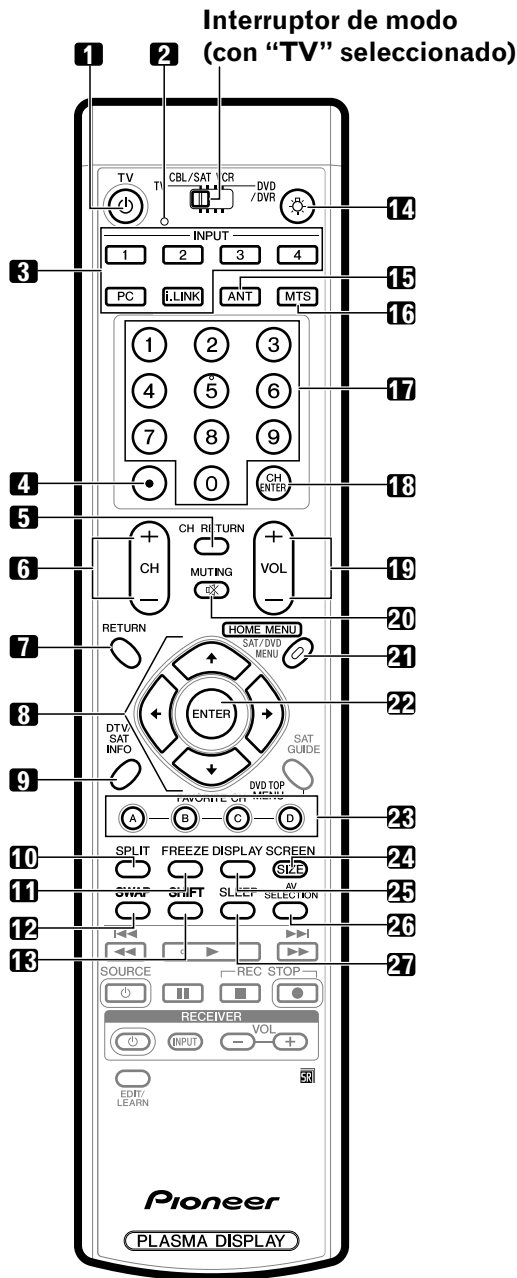

- 8 **↕/↔/←/→**: Selecciona un ítem deseado en la pantalla del menú.
- 9 **DTV INFO**: Visualiza más información sobre programas DTV.
- 10 **SPLIT**: Cambia el modo de pantalla entre 2 pantallas, imagen-en-imagen, y pantalla simple.
- 11 **FREEZE**: Congela un fotograma de una imagen en movimiento. Pulse de nuevo para cancelar la función.
- 12 **SWAP**: Intercambia entre dos pantallas en el modo de 2 pantallas o de imagen-en-imagen.
- 13 **SHIFT**: Desplaza la ubicación de la pantalla pequeña en el modo de imagen-en-imagen.
- 14 **☀**: Cuando se pulsa, todos los botones en el mando a distancia se encienden. La iluminación se apagará si no se realiza ninguna operación dentro de aproximadamente 5 segundos. Este botón se utiliza para realizar operaciones en lugares oscuros.
- 15 **ANT**: Selecciona la antena (A, B). Para los detalles, consulte las páginas 21 y 22.
- 16 **MTS**: Selecciona el MTS/SAP.
- 17 **0 - 9**: Selecciona un canal.
- 18 **CH ENTER**: Ejecuta un número de canal.
- 19 **VOL +/-**: Ajusta el volumen.
- 20 **MUTING**: Silencia el sonido.
- 21 **HOME MENU**: Visualiza la pantalla de menú.
- 22 **ENTER**: Ejecuta un comando.
- 23 **FAVORITE CH (A, B, C, D)**: Selecciona cualquiera de los cuatro canales preajustados. Consulte la página 37 para los detalles sobre cómo configurar FAVORITE CH. Mientras ve televisión, puede alternar entre los canales ajustados pulsando **A, B, C y D**.
- 24 **SCREEN SIZE**: Selecciona el tamaño de la pantalla.
- 25 **DISPLAY**: Visualiza la información de canal.
- 26 **AV SELECTION**: Selecciona las configuraciones de audio y vídeo. (Modo AV: ESTÁNDAR, DINÁMICO, PELÍCULA, JUEGO, USUARIO. Modo PC: ESTÁNDAR, USUARIO.)
- 27 **SLEEP**: Configura el temporizador de apagado.



NOTA

- Cuando utilice el mando a distancia, apúntelo a la pantalla de plasma.
- Consulte las páginas 62 a 68 para la operación de los botones no listados en esta página.

Con interruptor de modo en TV

- 1 **TV** : Enciende la pantalla de plasma o colócala en el modo de espera.
- 2 **LED** de confirmación de transmisión
- 3 **INPUT**: Selecciona una fuente de entrada de la pantalla de plasma. (INPUT 1, INPUT 2, INPUT 3, INPUT 4, PC, i.LINK)
- 4 **•(punto)**: Introduce un punto.
- 5 **CH RETURN**: Vuelve al canal anterior.
- 6 **CH +/-**: Selecciona un canal.
- 7 **RETURN**: Vuelve a la pantalla del menú anterior.

Instalación de la pantalla de plasma

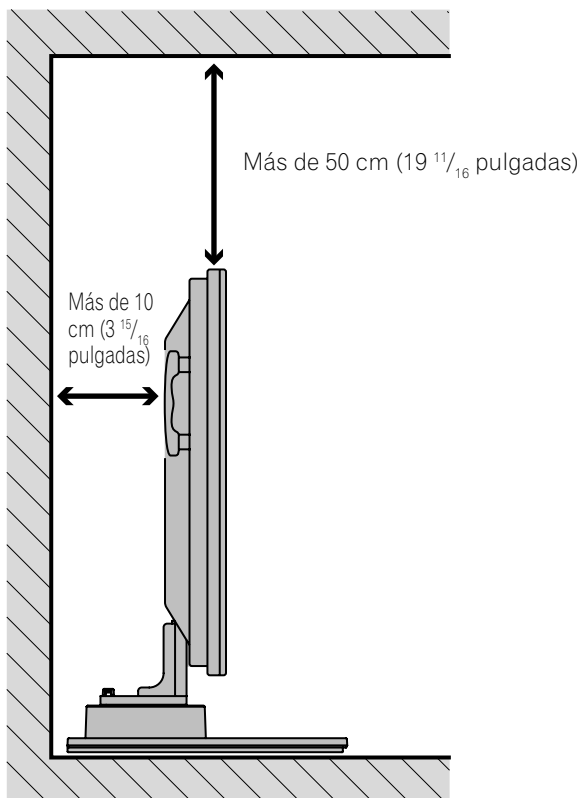

Utilización del soporte PIONEER opcional

Para los detalles de la instalación, consulte el manual de instrucciones suministrado con el soporte.

⚠ PRECAUCIÓN

- Este producto puede utilizarse solamente con el soporte modelo PDK-TS04. La utilización con otros soporte puede resultar en la inestabilidad del producto, lo que podría causar lesiones a las personas.

Utilización de los altavoces PIONEER opcionales

Para los detalles de la instalación, consulte el manual de instrucciones suministrado con los altavoces.

⚠ PRECAUCIÓN

Entorno de funcionamiento

Temperatura y humedad del entorno de funcionamiento: +0°C a +40°C (+32°F a +104°F); humedad relativa inferior a 85% RH (orificios de ventilación de enfriamiento no bloqueados)

Evite instalar en los lugares siguientes:

- Bajo la exposición directa a la luz del sol
- Bajo una luz artificial fuerte
- En alta humedad
- Mal ventilado

Ubicación

- Evite la luz directa del sol. Mantenga la ventilación adecuada.
- La longitud del cable de sistema que se utiliza para conectar la pantalla de plasma y el Media Receiver es de aproximadamente 3 m (9,8 pies).
- Como la pantalla de plasma es pesada, asegúrese de pedir la ayuda a otra persona al trasladar la pantalla.

⚠ PRECAUCIÓN

- Si se pone cualquier objeto encima del Media Receiver, éste no recibirá ventilación suficiente y no funcionará correctamente.

✎ NOTA

- Permita un espacio suficiente alrededor de las partes superior y trasera al instalar, para asegurar la ventilación alrededor de la parte trasera.

Instalación del Media Receiver

Pantalla de plasma

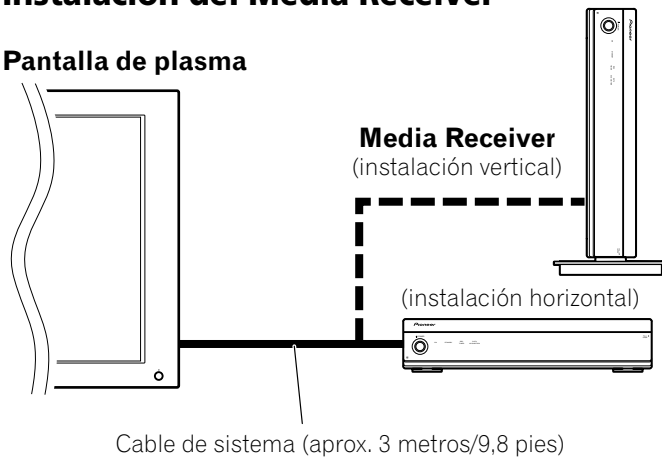

⚠ PRECAUCIÓN

- No coloque una videograbadora ni cualquier otro dispositivo encima del Media Receiver.
- Cuando instale, permita un espacio suficiente en los lados y sobre el Media Receiver.
- No bloquee las aberturas de ventilación laterales o la abertura trasera para el ventilador del Media Receiver.

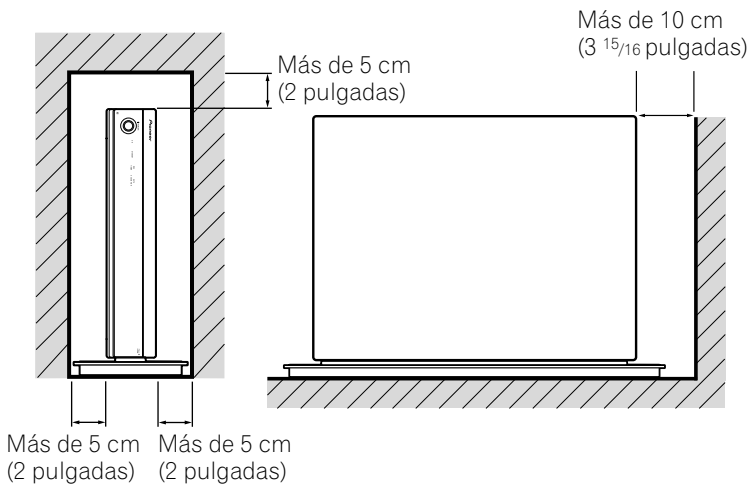
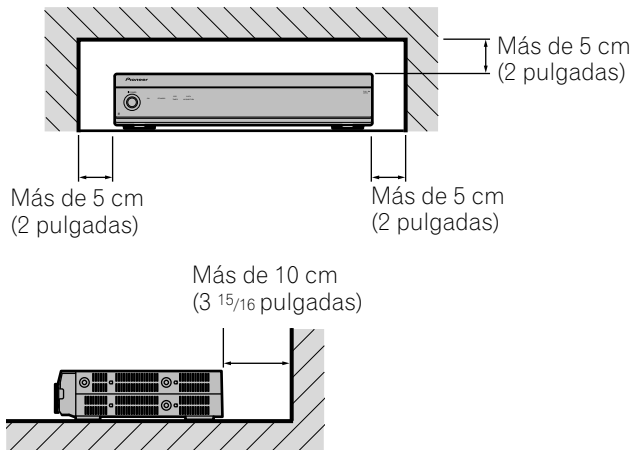

Instalación vertical del Media Receiver

Puede utilizar el soporte suministrado para instalar el Media Receiver verticalmente.

1. Inserte el soporte en el lado del Media Receiver.

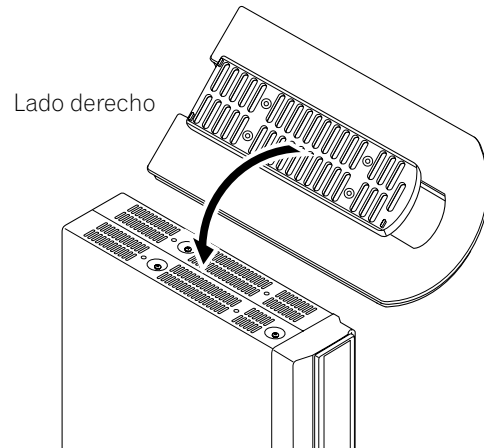

2. Fije el soporte con los tornillos suministrados.

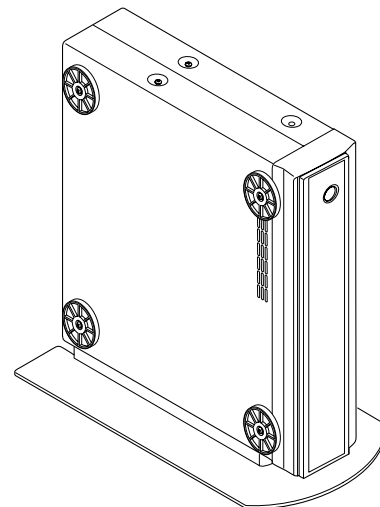
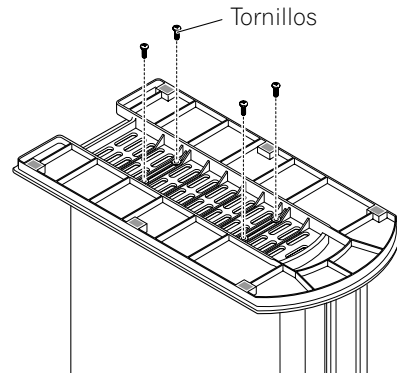

3. Quite las almohadillas amortiguadoras.

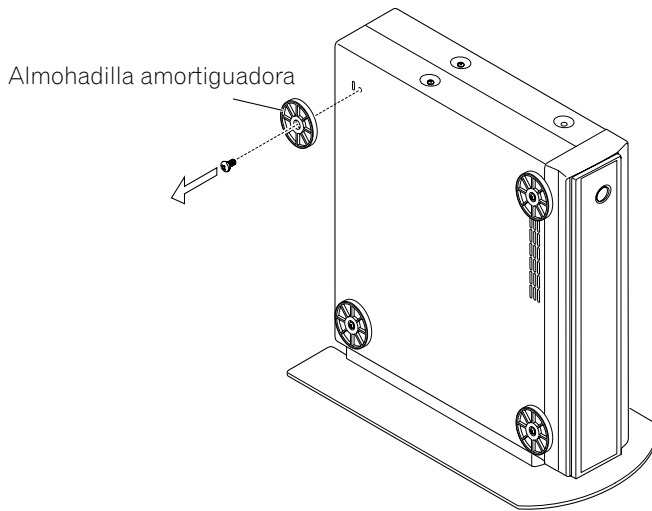

Guarde las almohadillas amortiguadoras y tornillos. Estos elementos son necesarios para poner el Media Receiver en la posición horizontal.

4. Cierre los agujeros de tornillo utilizando las tapas suministradas.

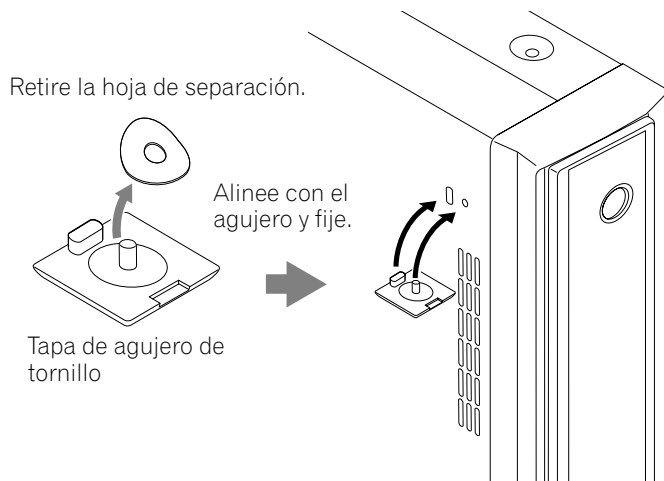

⚠ PRECAUCIÓN

- Después de haber instalado el Media Receiver verticalmente, utilice siempre el soporte suministrado. Si se coloca la unidad directamente en el piso, los orificios de ventilación se bloquearán, lo que podría causar una falla mecánica.

Conexión del cable de sistema

Conexión del cable de sistema a la pantalla de plasma

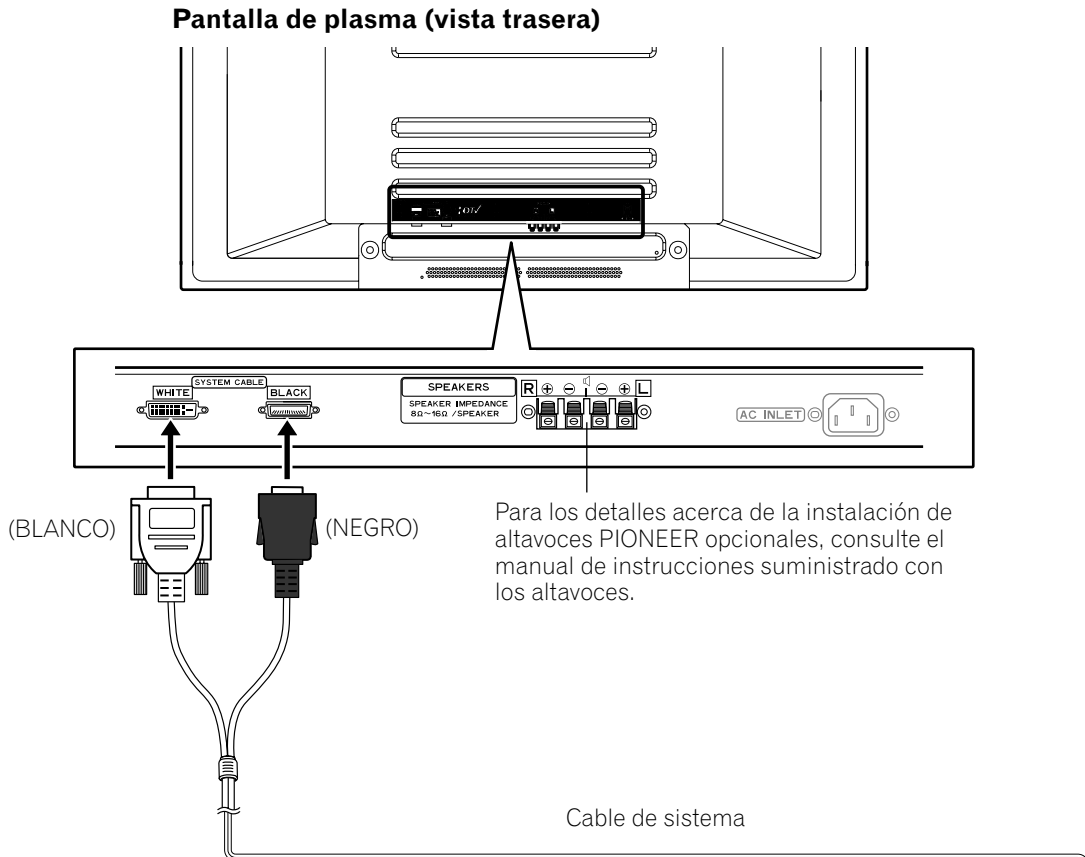

Conexión del cable de sistema al Media Receiver

Media Receiver (vista trasera)

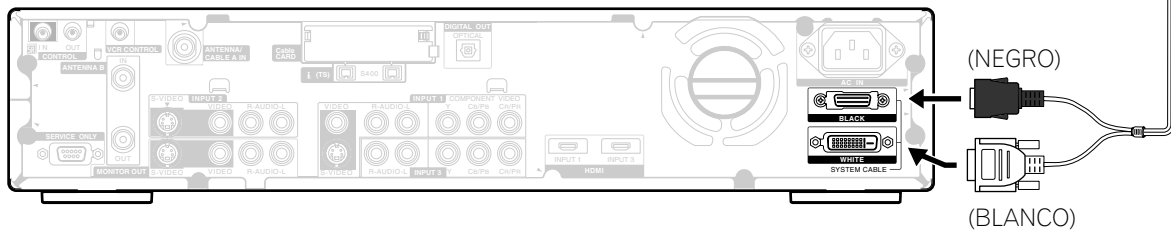

⚠ PRECAUCIÓN

- **LOS TERMINALES DE ALTAVOCES PUEDEN ESTAR BAJO VOLTAJE PELIGROSO CUANDO ENCHUFE O DESENCHUFE LOS CABLES DE ALTAVOZ. PARA PREVENIR EL RIESGO DE CHOQUE ELÉCTRICO, NO TOQUE LAS PARTES NO AISLADAS ANTES DE DESENCHUFAR EL CABLE DE ALIMENTACIÓN.**

Encaminamiento de los cables

Este sistema viene con abrazaderas rápidas y bandas de bola para agrupar los cables. Una vez que los cables estén agrupados correctamente, siga los pasos a continuación para encaminarlos.

Cuando los altavoces están instalados en los lados

(vista trasera)

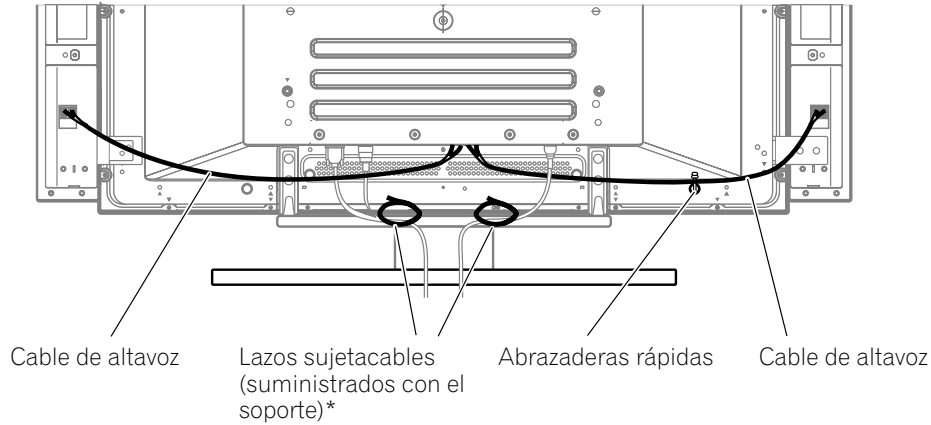

Fijación de las abrazaderas rápidas a la unidad principal

Fije las abrazaderas rápidas utilizando los 4 agujeros marcados con ↑ a continuación, dependiendo del encaminamiento de los cables.

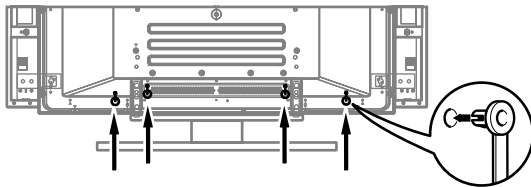

Fijación e extracción de las abrazaderas rápidas

Inserte [1] en el agujero apropiado en la parte trasera de la pantalla de plasma, y meta [2] en la parte trasera de [1] para fijar la abrazadera.

Las abrazaderas rápidas están diseñadas para que no se deshagan fácilmente una vez que estén en posición. Por lo tanto, fíjelas cuidadosamente.

Utilice alicates para girar la abrazadera 90°, tirándola hacia fuera. La abrazadera puede deteriorarse con el paso del tiempo y estropearse si se retira.

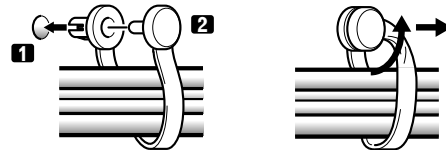

Cuando los altavoces están instalados en la parte inferior

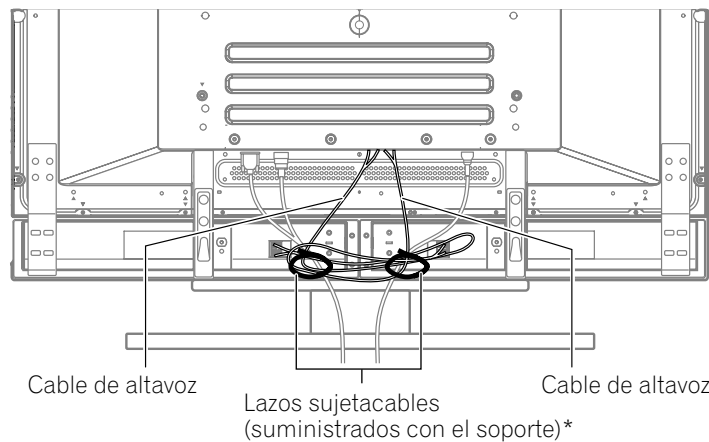

* Lazo sujetacables

Utilizando los lazos sujetacables suministrados con el soporte, ponga los cables de altavoz y de sistema juntos de modo que queden invisibles desde la parte delantera. En ese momento, tenga cuidado de no aplicar ninguna fuerza a las secciones de conexión de los cables.

Preparación del mando a distancia

Instalación de las pilas

- 1 Abra la cubierta del compartimiento de las pilas.

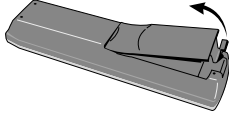

- 2 Coloque las dos pilas de tamaño AA suministradas.

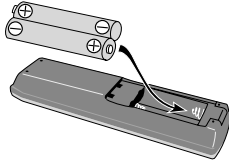

- Las polaridades de las pilas deben corresponder con los indicadores (+) y (-) en el compartimiento de las pilas.

- 3 Cierre la cubierta del compartimiento de las pilas.

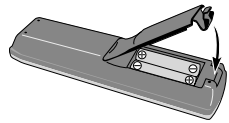

Precauciones relacionadas con las pilas

- El mando a distancia no puede operar el sistema si las pilas están agotadas. Si éste es el caso, reemplace las pilas por nuevas.
- No utilice pilas de manganeso. Cuando reemplace las pilas, utilice pilas alcalinas.
- No mezcle pilas de tipos diferentes. Las pilas de tipos diferentes tienen también características diferentes.
- No mezcle pilas usadas con nuevas. Mezclar pilas usadas con nuevas puede reducir la duración de las pilas nuevas o causar fugas del ácido en las pilas viejas.
- No deje pilas gastas en el mando a distancia; esto causará la fuga del ácido. Si encuentra cualquier fuga de ácido, limpie completamente con un paño.
- Las pilas suministradas con este producto pueden durar menos de lo esperado debido a las condiciones de almacenamiento.
- Si no fuera utilizar el mando a distancia durante un largo período de tiempo, retire las pilas del mando a distancia.

PRECAUCIÓN

- **CUANDO TIRE LAS PILAS USADAS, ASEGÚRESE DE CUMPLIR CON LOS REGLAMENTOS GUBERNAMENTALES Y CON LAS INSTRUCCIONES DE PROTECCIÓN DEL MEDIO AMBIENTE APLICABLES A SU PAÍS O ÁREA.**

Rango de operación permisible del mando a distancia

Opere el mando a distancia apuntándolo al sensor de mando a distancia (SR) ubicado en la derecha inferior del panel frontal de la pantalla de plasma. La distancia desde el sensor de mando a distancia debe estar dentro de 7 m (23 pies), y el ángulo relativo al sensor debe estar dentro de 30 grados en la dirección derecha o izquierda.

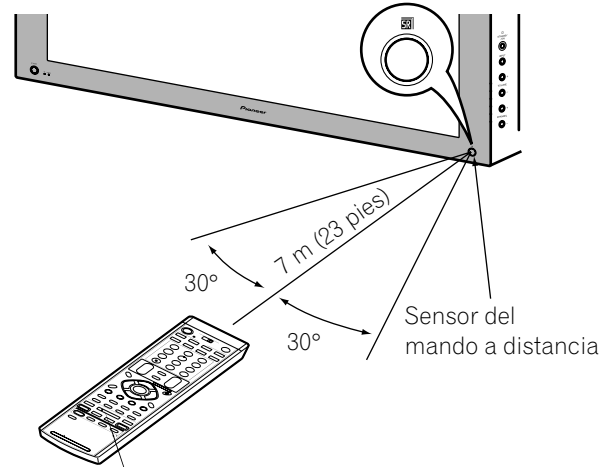

Precauciones relacionadas con el mando a distancia

- No exponga el mando a distancia a impactos, líquidos o alta humedad.
- No ponga el mando a distancia bajo la luz directa del sol; la unidad podría deformarse.
- Puede que el mando a distancia no funcione correctamente si la ventana del sensor del mando a distancia de la pantalla de plasma está bajo la luz directa del sol o bajo una iluminación intensa. En este caso, cambie el ángulo de la iluminación o de la pantalla de plasma, u opere el mando a distancia más cerca de la ventana del sensor de mando a distancia.
- Cuando existe cualquier obstáculo entre el mando a distancia y el sensor de mando a distancia, puede que el mando a distancia no funcione.
- A medida que las pilas se agotan, el mando a distancia puede funcionar dentro de una distancia más corta desde el sensor de mando a distancia. Reemplace las pilas por un juego de pilas nuevas cuando sea necesario.
- La pantalla de plasma emite rayos infrarrojos muy débiles desde su pantalla. Si hay un equipo operado por mando a distancia de rayos infrarrojos, como una videograbadora, en las proximidades, puede que tal equipo no reciba los comandos de su mando a distancia correctamente o mismo no reciba ningún comando. Si esto ocurre, coloque el equipo en un lugar lo más distante posible de la pantalla de plasma.
- Dependiendo del entorno de instalación, los rayos infrarrojos de la pantalla de plasma pueden no permitir que este sistema reciba correctamente los comandos del mando a distancia, o pueden acortar la distancia permisible entre el mando a distancia y el sensor del mando a distancia. La intensidad de los rayos infrarrojos emitidos de la pantalla difiere, dependiendo de las imágenes visualizadas en la pantalla.

Conexiones de los cables para ver canales de TV digitales y/o convencionales

Este sistema está equipado con dos terminales para la entrada de señales de emisión de TV: ANTENNA/CABLE A IN y ANTENNA B. El terminal ANTENNA/CABLE A IN acepta señales de emisión de TV tanto digitales cuanto convencionales, mientras el terminal ANTENNA B acepta solamente señales de emisión de TV convencionales. Cuando utilice un TV por cable para ver canales de TV digitales y/o convencionales, conecte el terminal ANTENNA/CABLE A IN como se muestra. Además, puede conectar una antena al terminal ANTENNA B como se muestra. Utilice una antena exterior para disfrutar de imágenes más claras. Si su antena exterior utiliza un cable coaxial de 75 ohmios con un conector tipo-F, enchúfela al terminal de antena en la parte trasera del Media Receiver.

Conexión de antenas VHF/UHF y de un convertidor de TV por cable

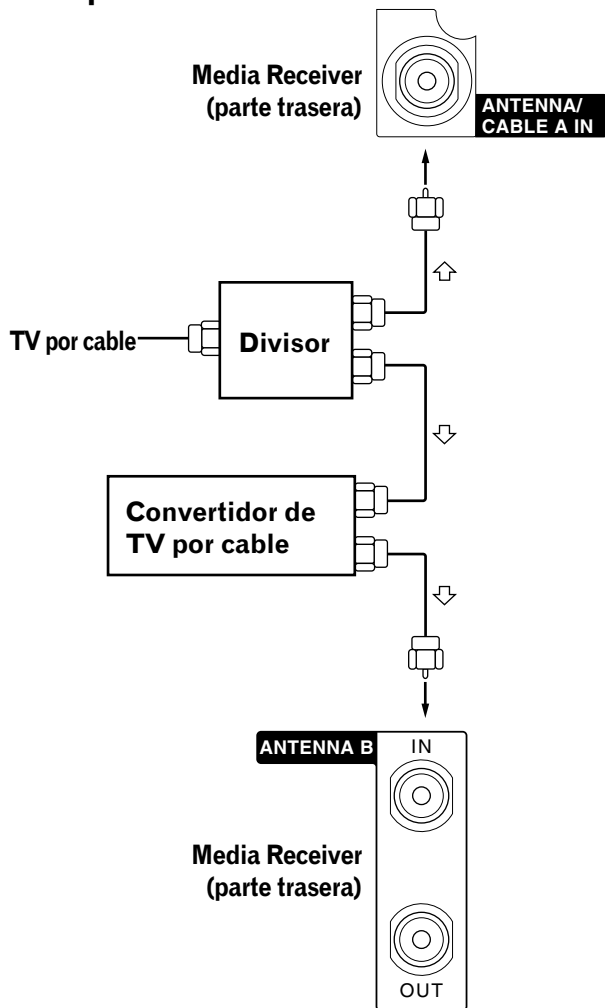

NOTA

- Asegúrese de conectar los cables coaxiales como se muestra arriba. Si no se hace la conexión correctamente, puede que falle la recepción de la señal.

Conexiones de cable para ver canales de TV digitales (VHF/UHF) por vía aérea

Cuando utilice antenas VHF y UHF para ver canales de TV digitales, conecte los cables coaxiales como se muestra.

Conexión de antenas VHF/UHF

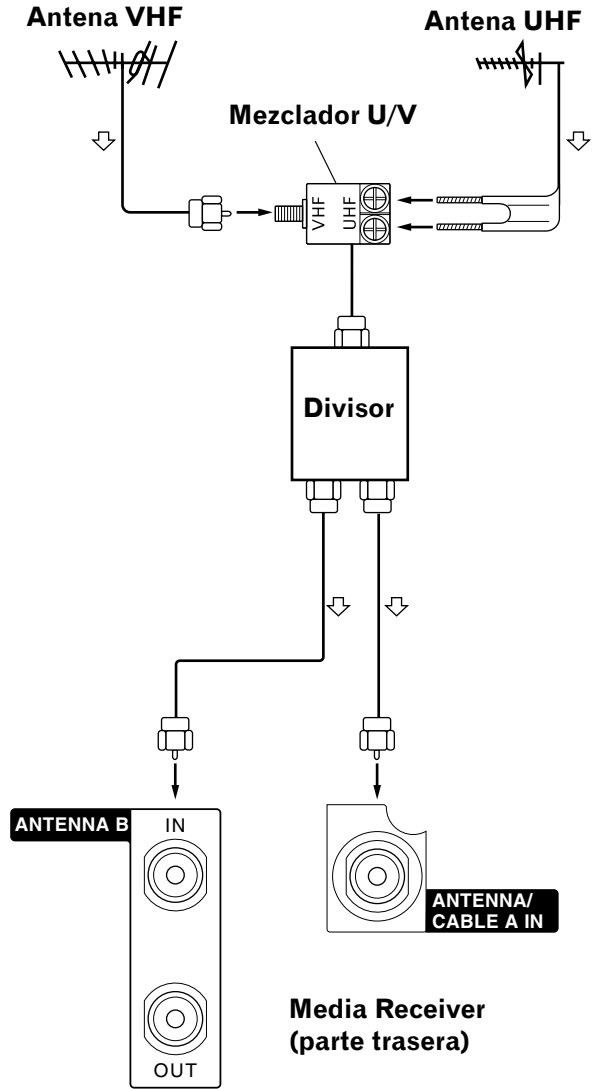

NOTA

- Asegúrese de conectar los cables coaxiales como se muestra arriba. Si no se hace la conexión correctamente, puede que falle la recepción de la señal.

Cambio entre antena A y B

Para ver emisiones a través de las dos antenas, simplemente pulse **ANT** en el mando a distancia.

- Mientras ve un programa, pulse **ANT** para ver la imagen recibida desde la otra antena.
- Pulsar **ANT** mientras ve en el modo de 2 pantallas (imagen de TV e imagen de vídeo) con TV seleccionado visualizará la imagen de TV de la otra antena.
- Pulsar **ANT** mientras esté viendo en el modo de 2 pantallas con dos imágenes de TV visualizadas no surtirá ningún efecto.
- Pulsar **ANT** mientras ve en el modo de 2 pantallas con dos imágenes de vídeo visualizadas cambiará la pantalla seleccionada a una imagen de TV.

Colocación de la tarjeta de cable

El Media Receiver está equipado con una ranura para la colocación de una tarjeta de cable. Cuando esté viendo canales de TV digitales y/o de alta definición por cable, la tarjeta le permite utilizar el servicio POD provisto por la compañía de TV por cable; POD es la abreviatura de Point of Deployment. Este servicio presenta varios tipos de información útil, usando texto HTML.

- 1 Compruebe que el terminal **ANTENNA/CABLE A IN** ha sido conectado con el cable coaxial desde el convertidor de TV por cable. Consulte la página 21.
- 2 Sostenga la orejeta de la tapa de la ranura en la parte trasera del Media Receiver, y extraiga la tapa desenganchando la orejeta.

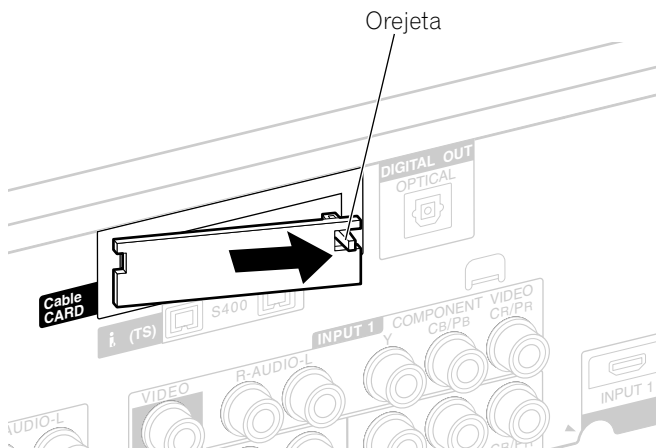

- 3 Coloque la tarjeta de cable especificada en la ranura Cable CARD hasta donde vaya.

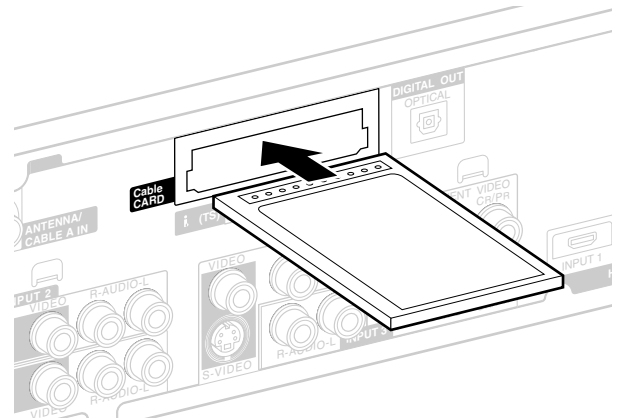

NOTA

- Asegúrese de colocar solamente la tarjeta de cable especificada.
- No coloque una tarjeta PCMCIA.

Conexión de cable de alimentación

Conecte el cable de alimentación después que haya completado las conexiones de todos los componentes.

Pantalla de plasma (vista trasera)

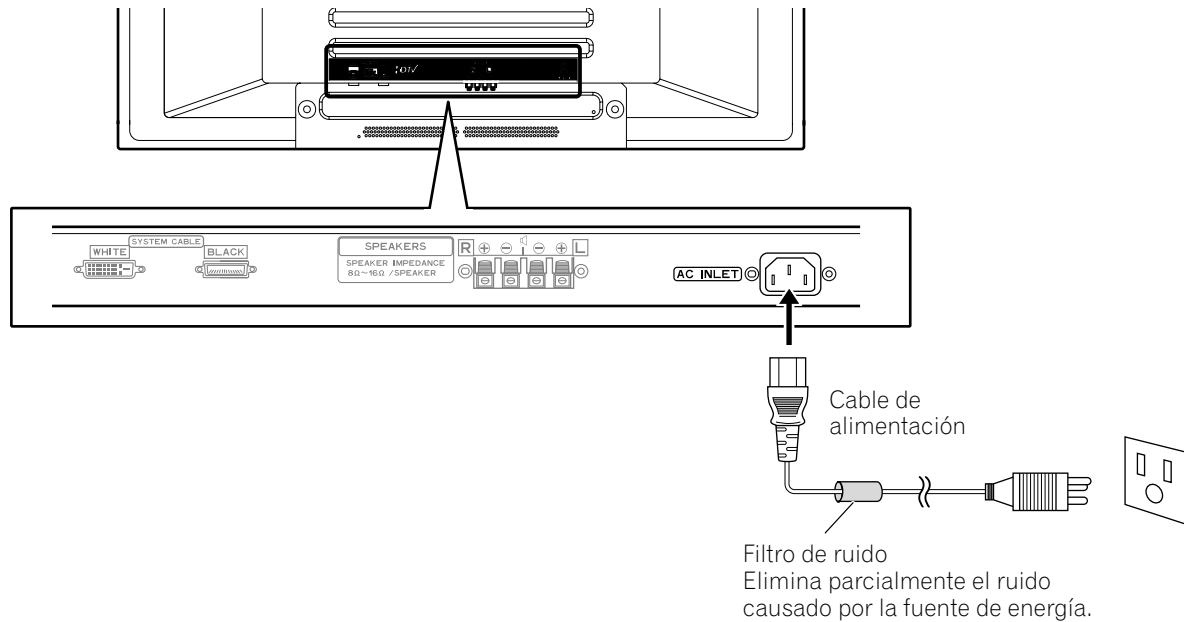

Media Receiver (vista trasera)

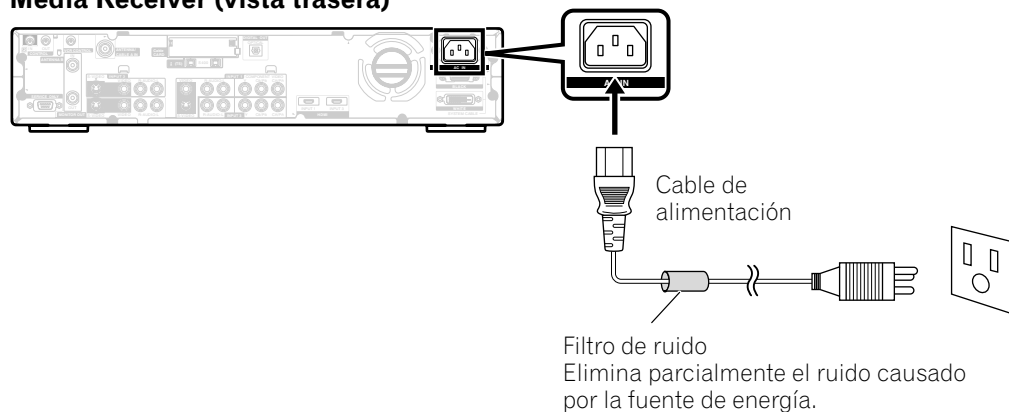

⚠ PRECAUCIÓN

- Utilice solamente el cable de alimentación suministrado.
- No utilice un voltaje de suministro diferente del voltaje indicado, ya que esto puede causar un incendio o choque eléctrico.
- Para el sistema de pantalla de plasma, se utiliza un cable de alimentación de tres núcleos con un terminal de puesta a tierra para una protección eficaz. Conecte siempre el cable de alimentación a una toma de corriente para tres patillas y asegúrese de que el cable esté puesto a tierra correctamente.

✎ NOTA

- Apague siempre la alimentación de la pantalla de plasma y Media Receiver antes de conectar los cables de alimentación.
- Desenchufe el cable de alimentación de la toma de corriente cuando no planea utilizar el sistema de pantalla de plasma durante un largo período de tiempo.

Encendido

- 1 Pulse **POWER** en la pantalla de plasma.
 - El indicador STANDBY de la pantalla de plasma se enciende en rojo.
- 2 Compruebe que los indicadores STANDBY están encendidos en rojo y, a continuación, pulse **TV**  en el mando a distancia o **STANDBY/ON** en la pantalla de plasma para encender el sistema.
 - Los indicadores POWER ON de la pantalla de plasma y Media Receiver se encienden en verde.



NOTA

- En este manual, "system" significa la pantalla de plasma y el Media Receiver.

Apagado

- 1 Pulse **TV**  en el mando a distancia o **STANDBY/ON** en la pantalla de plasma.
 - El sistema entra en el modo de espera y la imagen desaparece de la pantalla.
 - Ambos indicadores STANDBY se encienden en rojo.
 - Se recomienda colocar el sistema en el modo de espera pulsando **TV**  en el mando a distancia. Esto permite que el sistema reciba automáticamente la información de programa de TV digital en el modo de espera.
- 2 Pulse **POWER** en el Media Receiver.
 - El indicador STANDBY del Media Receiver se apaga y el indicador de la pantalla de plasma parpadea en rojo.
- 3 Pulse **POWER** en la pantalla de plasma.
 - El indicador STANDBY de la pantalla de plasma se apaga.



NOTA

- Puede también invertir los pasos 2 y 3.
- Si no planea utilizar este sistema durante un largo período de tiempo, asegúrese de desenchufar el cable de alimentación de la toma de corriente.

Pantalla de plasma

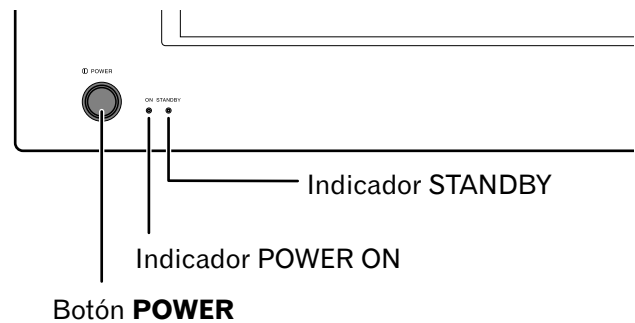

(vista derecha)

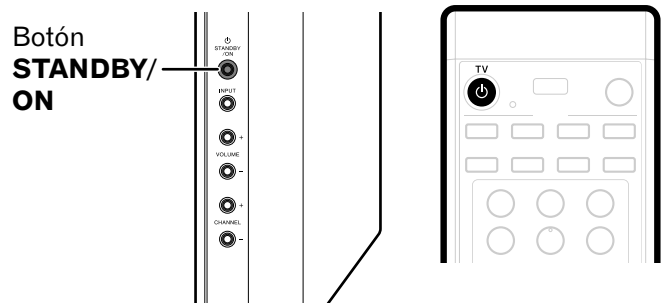

Media Receiver

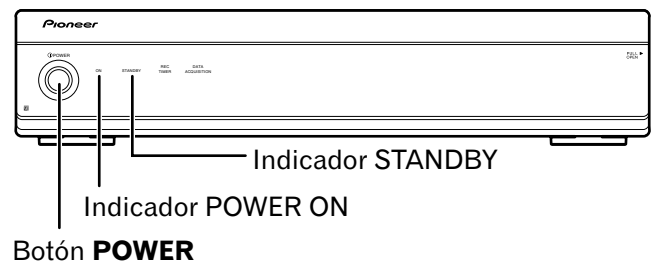

Indicadores del estado de la pantalla de plasma/Media Receiver

Estado de los indicadores				Estado del sistema
Pantalla de plasma		Media Receiver		
POWER ON	STANDBY	POWER ON	STANDBY	
●	●	●	●	La pantalla de plasma y el Media Receiver están apagados. O los cables de alimentación están desenchufados.
☀	●	☀	●	El sistema está encendido.
●	☀	●	☀	El sistema está en el modo de espera.
●	☀ Parpadeando	●	●	El cable de alimentación del Media Receiver está desenchufado.
●	●	●	☀ Parpadeando	La pantalla de plasma está apagada. O el cable de alimentación de la pantalla de plasma está desenchufado.

Para casos diferentes de los de arriba, consulte "Solución de problemas" en la página 69.

Visualización de canales de TV

A menos que configure los canales de TV que puede ver bajo las condiciones actuales, no será posible sintonizar esos canales. Para el procedimiento, consulte "Configuración de los canales de TV" en la página 31.

NOTA

- Cuando vea un programa de TV digital, puede que aparezcan mensajes de alerta de emergencia que se desplazan en la parte superior de la pantalla. Estos mensajes se transmiten por las emisoras de TV cuando necesario en situaciones de emergencia.

Selección de la antena

Tras comprobar que el interruptor de modo en el mando a distancia está en "TV", pulse **ANT** en el mando a distancia para seleccionar la antena A o B.

- Haga esta selección dependiendo de las conexiones a los terminales de entrada de antena en el Media Receiver (página 21).

Cambio de canales

Para aumentar el número de canal, pulse **CH +** en el mando a distancia. Para disminuir el número de canal, pulse **CH -**.

- El botón **CHANNEL +/-** en la pantalla de plasma funciona de la forma que **CH +/-** en el mando a distancia.
- Pulse **CH RETURN** para cambiar el canal sintonizado actualmente al canal sintonizado anteriormente. Pulse **CH RETURN** nuevamente para restaurar el canal sintonizado actualmente.

Utilización de 0 – 9 y • (punto) del mando a distancia

Seleccione los canales directamente pulsando los botones **0** a **9**. Para seleccionar canales secundarios, utilice también el botón **•** (punto).

EJEMPLO

- Para seleccionar el canal 5 (canal de 1 dígito), pulse **5**.
- Para seleccionar el canal 25 (canal de 2 dígitos), pulse **2** y, a continuación, **5**.
- Para seleccionar el canal 125 (canal de 3 dígitos), pulse **1**, **2** y, a continuación, **5**.
- Para seleccionar el canal secundario 10.01, pulse **1**, **0**, **•** (punto), **0** y, a continuación, **1**.
- Para seleccionar el canal secundario 10.001 (para TV por cable), pulse **1**, **0**, **•** (punto), **0**, **0** y, a continuación, **1**.

NOTA

- Después de introducir un número de canal o de canal secundario, puede pulsar **CH ENTER** para sintonizar el canal más rápidamente.
- Cada vez que cambia un canal, aparece un rótulo de canal con la información acerca del canal seleccionado actualmente. Para eliminar el rótulo de canal, pulse **DTV INFO**. Para más información acerca del rótulo de canal, consulte "Visualización de un rótulo de canal" en la página 26.

Pantalla de plasma (vista derecha)

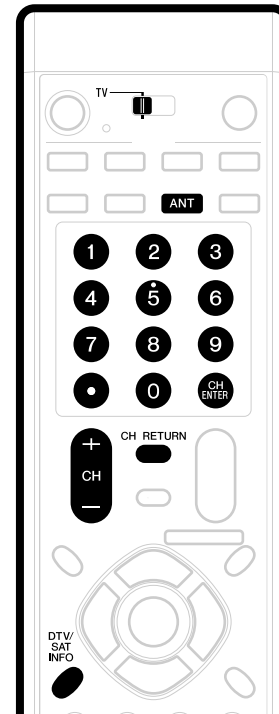
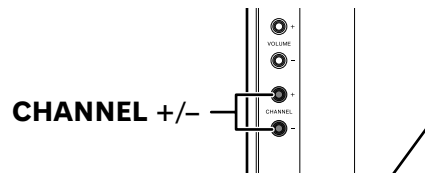

Rótulo de canal

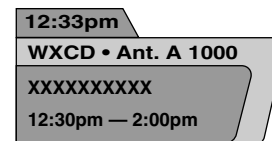

Cambio del volumen y sonido

Para aumentar el volumen, pulse **VOL +** en el mando a distancia. Para disminuir el volumen, pulse **VOL -**.

- El botón **VOLUME +/-** en la pantalla de plasma funciona de la forma que **VOL +/-** en el mando a distancia.
- Para silenciar la salida de sonido, pulse **MUTING**. "M" aparece en la pantalla. Para cancelar el silenciamiento, pulse **MUTING** de nuevo. Pulsar **VOL +** también cancela el silenciamiento.

Pantalla de plasma

(vista derecha)

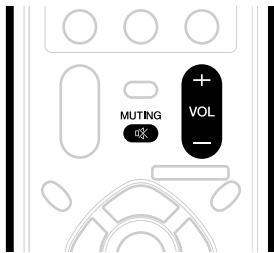
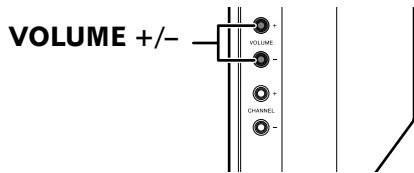

Ajuste del volumen



Silenciamiento



Visualización de un rótulo de canal

Mientras ve un programa de TV digital, pulsar **DTV INFO** hace que aparezcan los rótulos siguientes. Pulsar **DTV INFO** de nuevo hace que el rótulo desaparezca.

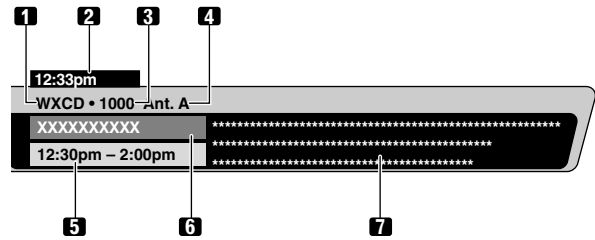
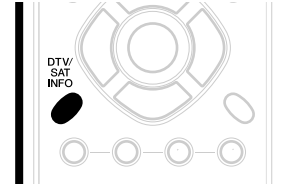

- 1 Nombre de la emisora
- 2 Hora actual
- 3 Número del canal
- 4 Entrada (Ant. A o Ant. B)
- 5 Horario de los programas
- 6 Título del programa
- 7 Descripción de la clasificación y del programa de TV (Puede que esto no se encuentre disponible para algunos programas.)

NOTA

- La información precedente no se visualiza si no está incluida en las señales de emisión.
- Si se visualiza "M" en la derecha inferior de un rótulo del canal que contienen una descripción de programa, pulse **▲/▼** para desplazar la descripción del programa.
- Cuando un rótulo de canal con una descripción de programa está visualizado, pulsar **▶** hace que el rótulo provea una descripción del programa subsiguiente. Pulse **◀** para restaurar la descripción del programa anterior.

Utilización del servicio POD

Si ve canales de TV digitales y/o de alta definición por cable, puede utilizar el servicio POD provisto por la compañía de TV por cable. Este servicio presenta varios tipos de información útil, usando texto HTML.

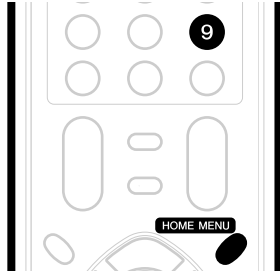

Pulse **HOME MENU**, **9**, **9**, y, a continuación, **9** para visualizar la información POD.

NOTA

- Si ha activado la adquisición de datos utilizando este menú, la información POD se adquiere automáticamente aun cuando el sistema está en el modo de espera. Consulte la página 32.

Cambio del idioma

Si ha seleccionado un programa de TV digital que provee servicios multi-idioma, puede cambiar entre los idiomas pulsando **MTS** en el mando a distancia.

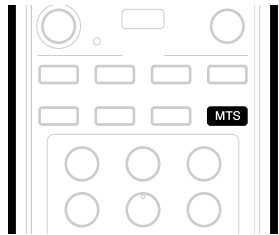

Cada vez que se pulsa **MTS**, el idioma cambia.

NOTA

- Los idiomas cambiables difieren dependiendo de la emisión actual.
- Si el idioma seleccionado a través de la configuración de idioma está disponible cuando se cambia el canal o programa, se oye tal idioma.

Configuración del modo MTS/SAP

Cuando vea programas de TV convencionales, puede disfrutar del sonido estéreo y/o programas con audio secundario (SAP), utilizando la función de sonido de televisión multicanal (MTS).

• Emisiones estéreo

Puede disfrutar, por ejemplo, de deportes, de espectáculos y de conciertos en sonido estéreo dinámico.

• Emisiones SAP

Sonido PRINCIPAL: La pista sonora normal del programa (mono o estéreo).

Sonido SAP: Escuche un segundo idioma, un comentario suplementar y otra información. (SAP es sonido monofónico.)

NOTA

- Los canales de TV convencionales en este manual asignan los canales de TV que se reciben a través de las frecuencias VHF/UHF convencionales o canales de TV por cable convencionales.
- Cuando un sonido estéreo está difícil de oír, puede cambiar manualmente al modo MONO para obtener un sonido más claro.
- Una vez que el modo MONO esté seleccionado, el sonido del sistema de la pantalla de plasma permanece monofónico aun cuando el sistema reciba una emisión en estéreo. Si desea escuchar de nuevo el sonido estéreo, debe seleccionar el modo ESTÉREO.
- Seleccionar MTS mientras la fuente de entrada es ENTRADA 1 a 4 o PC no cambia el tipo de sonido. En este caso, el sonido se determina por la fuente de vídeo.

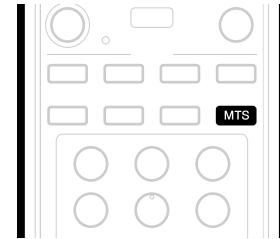

Cada vez que se pulsa **MTS**, MTS cambia como se muestra a continuación.

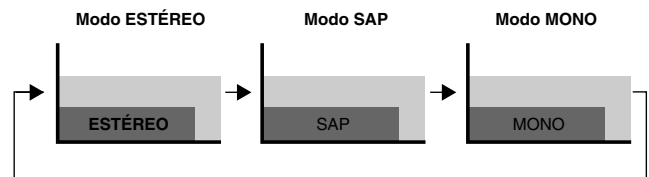

NOTA

- En cada uno de los modos MTS/SAP seleccionado con el botón **MTS**, la visualización cambia dependiendo de las señales de emisión que están siendo recibidas.

Cuando se está recibiendo señales de sonido ESTÉREO

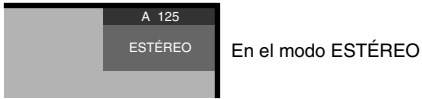

Cuando se está recibiendo señales de sonido PRINCIPAL + SAP

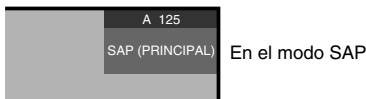

Cuando se está recibiendo señales de sonido ESTÉREO + SAP



Cuando se está recibiendo señales de sonido MONO

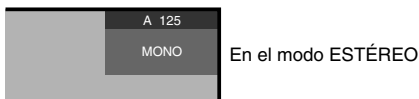

Utilización de las funciones de multipantalla

División de la pantalla

Utilice el procedimiento siguiente para seleccionar el modo de 2 pantallas o de imagen-en-imagen.

2 pantallas



Imagen-en-imagen



- 1 Pulse **SPLIT** para seleccionar el modo de visualización.
 - Cada vez que se pulsa **SPLIT**, el modo de visualización cambia entre 2 pantallas, imagen-en-imagen y pantalla simple.

- En el modo de 2 pantallas o imagen-en-imagen, pulse **SWAP** para intercambiar la posición de las 2 pantallas visualizadas.
La pantalla izquierda es la pantalla activa, que se indica por “♪”. El usuario puede operar la imagen y el sonido.

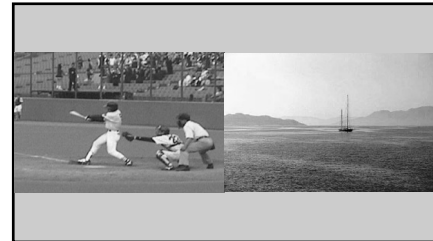
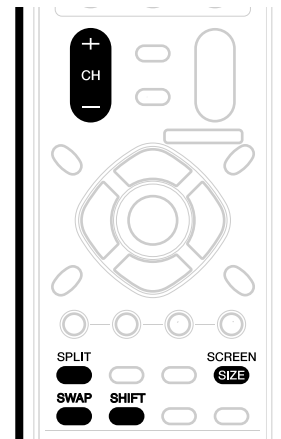
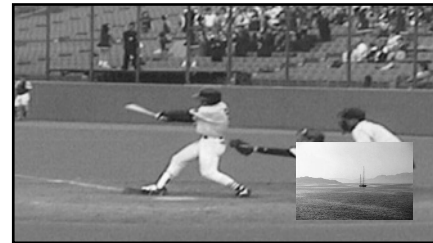
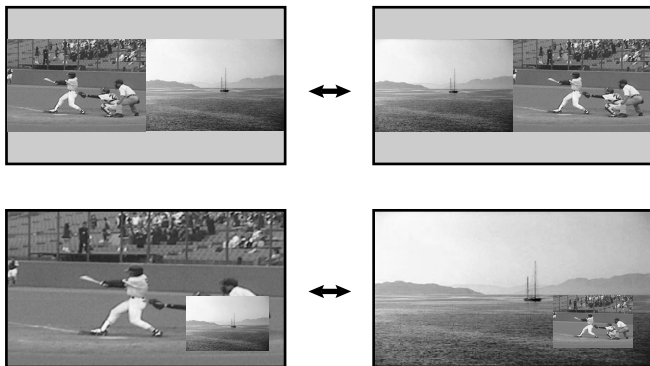

- En el modo de 2 pantallas, pulse **SCREEN SIZE** para cambiar el tamaño de la pantalla izquierda.
- En el modo de imagen-en-imagen, pulse **SHIFT** para desplazar la posición de la pantalla pequeña en el sentido contrario de las agujas del reloj.

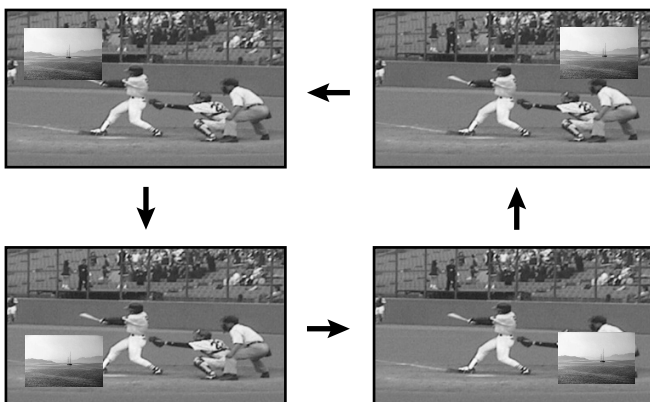

- 2 Para seleccionar la fuente de entrada deseada, pulse el botón correspondiente a la fuente de entrada.
- Cuando esté viendo programas de TV, pulse **CH +/-** para cambiar el canal.

NOTA

- La función de multipantalla no puede visualizar imágenes desde la misma fuente de entrada al mismo tiempo. Si intenta hacer eso, aparecerá un mensaje de advertencia.
- Cuando se pulsa **HOME MENU** o **DTV INFO**, el modo de pantalla simple se restaura, y se visualiza el menú correspondiente.

Congelamiento de imágenes

Utilice el procedimiento siguiente para capturar y congelar un fotograma de una imagen en movimiento que esté viendo.

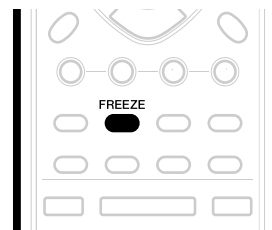
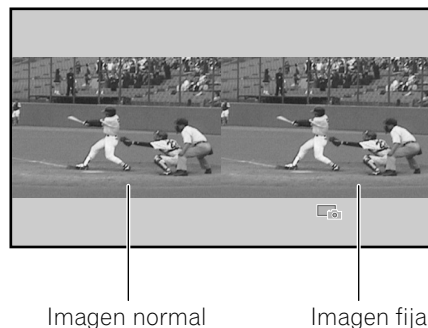

- 1 Pulse **FREEZE**.
 - Una imagen fija aparece en la pantalla derecha mientras se visualiza una imagen en movimiento en la pantalla izquierda.
- 2 Pulse **FREEZE** de nuevo para cancelar la función.

NOTA

- Con la pantalla dividida, no se puede congelar una imagen.
- Cuando esta función no está disponible, aparece un mensaje de advertencia.

Configuración de los menús

Menús del modo AV

Home Menu	Ítem	Página
Imagen	Selección AV	40
	Contraste	41
	Brillo	41
	Color	41
	Matiz	41
	Nitidez	41
	Ajuste profesional	41
	Reponer	41

Sonido	Agudos	42
	Graves	42
	Balance	42
	Reponer	42
	FOCUS	43
	Surround frontal	43

Control de la alimentación	Ahorro de energía	43
	Apagado: sin señal	43
	Apagado: sin operación	44

Temporizador de apagado	—	40
-------------------------	---	----

Opción	Posición	44
	Máscara lateral	47
	Entrada HDMI	51, 52
	Salida monitor	52, 53
	Salida audio digital	54
	Idioma	47

Config. sintonizador	Ajustes de canal	31, 32
	Control Familiar	33–37
	Favoritos	37
	Sub-Títulos	37–39
	Grabaciones	56–57
	Reloj	39

Medidores	—	48, 49
-----------	---	--------

Menús del modo PC

Home Menu	Ítem	Página
Imagen	Selección AV	40
	Contraste	41
	Brillo	41
	Rojo	41
	Verde	41
	Azul	41
	Reponer	41

Sonido	Agudos	42
	Graves	42
	Balance	42
	Reponer	42
	FOCUS	43
	Surround frontal	43

Control de la alimentación	Ahorro de energía	43
	Gestión de energía	44

Temporizador de apagado	—	40
-------------------------	---	----

Opción	Autoconfiguración	45
	Configuración manual	45

Operaciones de los menús

A continuación se describe el procedimiento típico para configurar los menús. Para los procedimientos reales, consulte las páginas apropiadas que describen las funciones individuales.

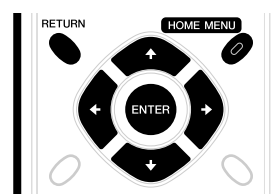

- 1 Pulse **HOME MENU**.
- 2 Pulse **↑/↓** para seleccionar un ítem de menú y, a continuación, pulse **ENTER**.
- 3 Repita el paso 2 hasta que acceda al ítem de submenú deseado.
 - El número de niveles de menú difiere dependiendo de los ítems de menú.
 - Si selecciona "Config. sintonizador" o "Medidores", aparece una barra de menús en la parte inferior de la pantalla. Para seleccionar el ítem de un submenú en la barra, pulse **←/→** en lugar de **↑/↓**.
- 4 Pulse **←/→** para seleccionar una opción (o parámetro) y, a continuación, pulse **ENTER**.
 - Para algunos ítems de menú, pulse **↑/↓** en lugar de **←/→**.
- 5 Pulse **HOME MENU** para salir del menú.

NOTA

- Puede volver a los niveles de menú superiores pulsando **RETURN**.

Configuración de los canales de TV

En esta sección se describe cómo buscar y configurar los canales de TV que pueden verse bajo las condiciones actuales. A menos que configure los canales de TV utilizando autobúsqueda de canales, puede que no sea posible sintonizar esos canales.

Utilización del autobúsqueda de canales

La función autobúsqueda de canales busca y configura los canales de TV.

- 1 Pulse **HOME MENU**.
- 2 Seleccione "Config. sintonizador". (↑/↓ y, a continuación, **ENTER**)
- 3 Seleccione "Ajustes de Canal". (←/→ y, a continuación, **ENTER**)
- 4 Seleccione "Ant. A" o "Ant. B". (↑/↓ y, a continuación, **ENTER**)
- 5 Seleccione "Autobúsqueda de Can.". (↑/↓ y, a continuación, **ENTER**)
- 6 Seleccione "Aire" o "Cable". (↑/↓ y, a continuación, **ENTER**)

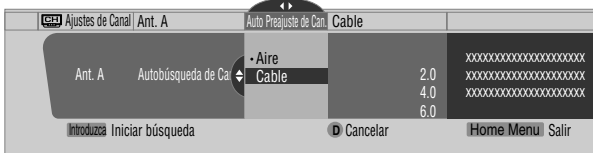

- La búsqueda de canales comienza automáticamente.

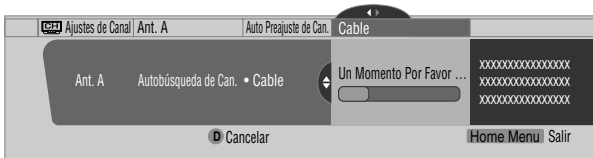

- Para salir del autobúsqueda de canales en el medio, pulse **D**.

- 7 Cuando se finalice autobúsqueda de canales, pulse **HOME MENU** para salir del menú.

NOTA

- Cuando utilice el convertidor de TV por cable, puede que se requiera añadir los canales de salida del convertidor de TV por cable manualmente.

Configuración para saltar los canales no deseados

De los canales de TV buscados y configurados mediante autobúsqueda de canales, puede seleccionar canales que se salten al operar **CH +/-**.

- 1 Pulse **HOME MENU**.
- 2 Seleccione "Config. sintonizador". (↑/↓ y, a continuación, **ENTER**)
- 3 Seleccione "Ajustes de Canal". (←/→ y, a continuación, **ENTER**)
- 4 Seleccione "Ant. A" o "Ant. B". (↑/↓ y, a continuación, **ENTER**)
- 5 Seleccione "Guardar Canal/Evadir". (↑/↓ y, a continuación, **ENTER**)
- 6 Seleccione un canal que desee saltar. (↑/↓ y, a continuación, **ENTER**)



- La marca de verificación desaparece para un canal que se va a saltar.

- 7 Pulse **HOME MENU** para salir del menú.

NOTA

- Para restaurar los canales saltados, utilice el procedimiento precedente, seleccionando un canal saltado en el paso 6.
- Cuando utilice el convertidor de TV por cable, puede que se requiera añadir los canales de salida del convertidor de TV por cable manualmente.

Configuración de los canales de TV

En esta sección se describe cómo configurar manualmente los canales de TV que no han sido configurados por autobúsqueda de canales.

- 1 Pulse **HOME MENU**.
- 2 Seleccione "Config. sintonizador". (↑/↓ y, a continuación, **ENTER**)
- 3 Seleccione "Ajustes de Canal". (←/→ y, a continuación, **ENTER**)
- 4 Seleccione "Ant. A" o "Ant. B". (↑/↓ y, a continuación, **ENTER**)
- 5 Seleccione "Agregar un Canal". (↑/↓ y, a continuación, **ENTER**)
- 6 Seleccione un número de canal que desee añadir. (↑/↓ y, a continuación, **ENTER**)
 - También puede utilizar los botones **0 – 9** para introducir un número de canal.



- Después que pulse **ENTER**, aparece una pantalla de confirmación.

- 7 Pulse **A** para finalizar el proceso de configuración.
- 8 Pulse **HOME MENU** para salir del menú.

Cambio de los nombres de los canales de TV

Puede cambiar los nombres de los canales de TV que ha configurado para la antena B. Esto puede ayudarle a identificar fácilmente los canales durante las selecciones.

- 1 Pulse **HOME MENU**.
- 2 Seleccione "Config. sintonizador". (↑/↓ y, a continuación, **ENTER**)
- 3 Seleccione "Ajustes de Canal". (←/→ y, a continuación, **ENTER**)
- 4 Seleccione "Ant. B". (↑/↓ y, a continuación, **ENTER**)
- 5 Seleccione "Nombrar el Canal". (↑/↓ y, a continuación, **ENTER**)
- 6 Seleccione un canal. (↑/↓ y, a continuación, **ENTER**)
 - También puede utilizar los botones **0 – 9** para introducir un número de canal.



- 7 Introduzca hasta 10 caracteres alfanuméricos utilizando ↑/↓, ←/→ y, a continuación, **ENTER**.
 - Para borrar el último carácter, pulse **B**.

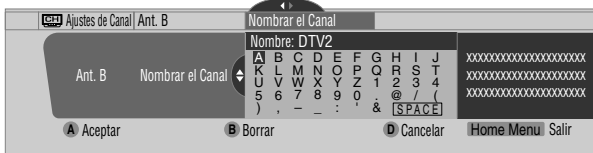

- 8 Pulse **A**.
- 9 Pulse **HOME MENU** para salir del menú.

Comprobación de la intensidad de la señal

Cuando ha seleccionado la antena A, puede comprobar la intensidad de la señal del canal actual. Puede utilizar esta función cuando esté recibiendo un canal a través de una antena VHF/UHF.

- 1 Pulse **HOME MENU**.
- 2 Seleccione "Config. sintonizador". (↑/↓ y, a continuación, **ENTER**)
- 3 Seleccione "Ajustes de Canal". (←/→ y, a continuación, **ENTER**)
- 4 Seleccione "Ant. A". (↑/↓ y, a continuación, **ENTER**)
- 5 Seleccione "Fuerza de Señal". (↑/↓ y, a continuación, **ENTER**)

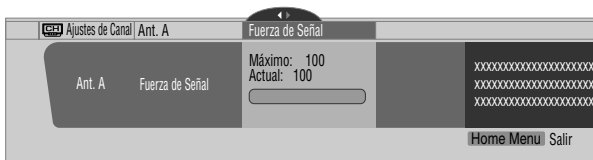

- Ajuste la dirección de la antena de modo que la intensidad actual de la señal alcance la intensidad máxima de la señal tan cerca como sea posible.
- 6 Pulse **HOME MENU** para salir del menú.

Comprobación de la identificación de la tarjeta de cable

El Media Receiver tiene una ranura para una tarjeta de cable que se utiliza para administrar su información por la compañía de TV por cable. El siguiente procedimiento le permite comprobar la identificación de su tarjeta de cable y la identificación del Host.

- 1 Pulse **HOME MENU**.
- 2 Seleccione "Config. sintonizador". (↑/↓ y, a continuación, **ENTER**)
- 3 Seleccione "Ajustes de Canal". (←/→ y, a continuación, **ENTER**)
- 4 Seleccione "POD ID". (↑/↓)
 - La identificación del Host y la identificación de la tarjeta de cable aparecen.
- 5 Pulse **HOME MENU** para salir del menú.

Activación de la adquisición de datos

Utilice esta función para permitir que el sistema adquiera información automáticamente acerca de los programas de TV digitales aun cuando esté en el modo de espera.

- 1 Pulse **HOME MENU**.
- 2 Seleccione "Config. sintonizador". (↑/↓ y, a continuación, **ENTER**)
- 3 Seleccione "Ajustes de Canal". (←/→ y, a continuación, **ENTER**)
- 4 Seleccione "Adqu. Datos". (↑/↓ y, a continuación, **ENTER**)
- 5 Seleccione "Activado(a)". (↑/↓ y, a continuación, **ENTER**)
- 6 Pulse **HOME MENU** para salir del menú.

NOTA

- El indicador **DATA ACQUISITION** en la parte frontal del Media Receiver se enciende mientras se está adquiriendo datos.

Control familiar

Con el control familiar, los padres pueden prevenir que los niños vean programas de TV o contenidos de vídeo y DVD inapropiados. Cuando se intenta ver un programa (o contenido) bloqueado por los padres, la pantalla de plasma visualiza un mensaje sin ninguna imagen. El control familiar funciona tanto para los canales de TV convencionales como digitales.

En los Estados Unidos, hay tres sistemas de clasificación: clasificaciones de TV, guías familiares de TV y clasificaciones de película. La clasificación de película se provee por la Asociación de la Industria Cinematográfica de Estados Unidos (MPAA) y se utiliza para las películas originales que no han sido editadas para televisión.

Para el sistema de clasificación en Canadá, consulte las páginas 36 y 37.

Sistema de clasificación de cine voluntario (MPAA)

Clasificación	Descripción
G	Audiencias generales. Todas las edades admitidas.
PG	Orientación familiar sugerida. Puede que algún material no sea adecuado para los niños.
PG-13	Fuerte atención a los padres. Puede que algún material sea inadecuado a niños menores de 13 años de edad.
R	Restringido. Bajo 17 se requiere compañía de uno de los padres o tutor adulto (la edad varía en algunas jurisdicciones).
NC-17	Nadie de 17 y menor admitido.
Adultos	Una clasificación que ahora ha sido reemplazada por NC-17.
NR	No clasificado.



NOTA

- El sistema de clasificación de cine voluntario sólo utiliza un nivel basado en la edad.

Clasificación de TV

Clasificación	Descripción
TV-Y	Todos los niños
TV-Y7	Niños de 7 y mayores
TV-G	Audiencias generales
TV-PG	Orientación familiar sugerida
TV-14	Fuerte atención a los padres
TV-MA	Audiencias maduras solamente

Guías familiares de TV

Clasificación	Contenido				
	FV (Fantasía Violenta)	V (Violencia)	S (Escenas sexuales)	L (Lenguaje adulto)	D (Diálogo que sugiere sexualidad)
TV-Y (Todos los niños)					
TV-Y7 (Dirigido a niños más viejos)	X				
TV-G (Audiencias generales)					
TV-PG (Orientación familiar sugerida)		X	X	X	X
TV-14 (Fuerte atención a los padres)		X	X	X	X
TV-MA (Audiencias maduras solamente)		X	X	X	

X: Se puede ajustar la clasificación del contenido.

Cambio de la contraseña

Utilizar una contraseña impide que otras personas cambien las configuraciones del control familiar. Ha sido configurada una contraseña (1234) antes del embarque. Utilice el procedimiento siguiente para cambiar la contraseña.

- Pulse **HOME MENU**.
- Seleccione "Config. sintonizador". (▲/▼ y, a continuación, **ENTER**)
- Seleccione "Control Familiar". (◀/▶ y, a continuación, **ENTER**)
- Seleccione "Clave". (▲/▼ y, a continuación, **ENTER**)
- Seleccione "Cambio de Clave". (▲/▼ y, a continuación, **ENTER**)



- Introduzca la contraseña actual de 4 dígitos utilizando los botones **0 – 9**.
- Introduzca una nueva contraseña de 4 dígitos utilizando los botones **0 – 9**.
- Introduzca la misma contraseña que ha introducido en el paso 7.
 - Una pantalla de confirmación aparece.
- Pulse **A**.
- Pulse **HOME MENU** para salir del menú.



NOTA

- Apunte la nueva contraseña y guárdela a mano.

Borrado de la contraseña

Utilice el procedimiento siguiente para borrar la contraseña.

- 1 Pulse **HOME MENU**.
- 2 Seleccione "Config. sintonizador". (▲/▼ y, a continuación, **ENTER**)
- 3 Seleccione "Control Familiar". (◀/▶ y, a continuación, **ENTER**)
- 4 Seleccione "Clave". (▲/▼ y, a continuación, **ENTER**)
- 5 Seleccione "Borrar Clave". (▲/▼ y, a continuación, **ENTER**)



- 6 Introduzca la contraseña actual de 4 dígitos utilizando los botones **0 – 9**.
 - Una pantalla de confirmación aparece.
- 7 Pulse **A**.
- 8 Pulse **HOME MENU** para salir del menú.

NOTA

• El procedimiento precedente reajustará la contraseña al valor predeterminado de fábrica (1234).

Activación del control familiar

- 1 Pulse **HOME MENU**.
- 2 Seleccione "Config. sintonizador". (▲/▼ y, a continuación, **ENTER**)
- 3 Seleccione "Control Familiar". (◀/▶ y, a continuación, **ENTER**)
- 4 Seleccione "Status". (▲/▼ y, a continuación, **ENTER**)
- 5 Seleccione "Encendido(a)". (▲/▼ y, a continuación, **ENTER**)
 - La pantalla de introducción de contraseña aparece. Introduzca la contraseña de 4 dígitos utilizando los botones **0 – 9**.
- 6 Seleccione "Bloqueo para Medidores de Eventos" o "Desbloquear Medidores de Eventos". (▲/▼ y, a continuación, **ENTER**)
 - Con "Bloqueo para Medidores de Eventos" seleccionado, la grabación no se realizará si el programa de TV preajustado cae en el criterio de bloqueo.

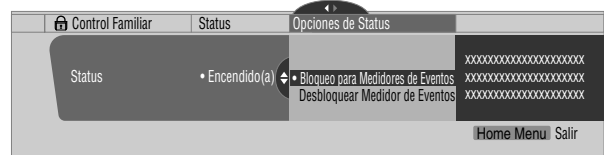

- 7 Pulse **HOME MENU** para salir del menú.

NOTA

• Si selecciona "Apagado(a)" en el paso 5, seleccione "Reajuste al Encender" o "No Reajuste". Con "Reajuste al Encender" seleccionado, el control familiar se activa automáticamente cuando se apaga y se enciende el sistema. Con "No Reajuste" seleccionado, el control familiar permanece desactivado cuando se apaga y se enciende el sistema.

Configuración del sistema de clasificación de cine voluntario (MPAA)

- 1 Pulse **HOME MENU**.
- 2 Seleccione "Config. sintonizador". (▲/▼ y, a continuación, **ENTER**)
- 3 Seleccione "Control Familiar". (◀/▶ y, a continuación, **ENTER**)
- 4 Seleccione "Clasificaciones MPAA". (▲/▼ y, a continuación, **ENTER**)
- 5 Seleccione la clasificación deseada y cambie la configuración. (▲/▼ y, a continuación, **ENTER**)

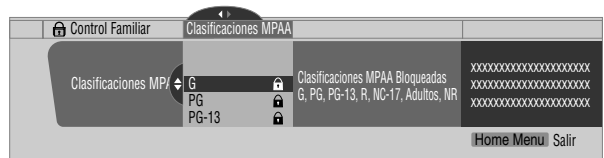

- La pantalla de introducción de contraseña aparece. Introduzca la contraseña de 4 dígitos utilizando los botones **0 – 9**.
- Cada vez que se pulsa **ENTER**, la configuración cambia.
- Se visualiza un icono de bloqueo junto a la clasificación bloqueada.
- Todas las clasificaciones han sido desbloqueadas antes del embarque.

- 6 Pulse **HOME MENU** para salir del menú.

NOTA

• Bloquear una clasificación hace que clasificaciones más rigurosas se bloqueen automáticamente. Del mismo modo, desbloquear una clasificación hace que clasificaciones menos rigurosas se desbloqueen automáticamente.

Recomendamos que escriba su contraseña de modo que no se olvide de la misma.

PDP-5045HD/PDP-4345HD

Nº de su contraseña:

Si se olvida de la contraseña

Cuando se visualice el mensaje "Introduzca contraseña" en el paso 3 de arriba, pulse el botón **ENTER** del mando a distancia durante 3 segundos o más. La contraseña revierte a "1234".

Configuración de las clasificaciones de TV

- 1 Pulse **HOME MENU**.
- 2 Seleccione "Config. sintonizador". (↑/↓ y, a continuación, **ENTER**)
- 3 Seleccione "Control Familiar". (←/→ y, a continuación, **ENTER**)
- 4 Seleccione "Clasificaciones TV". (↑/↓ y, a continuación, **ENTER**)
- 5 Seleccione la clasificación deseada y cambie la configuración. (↑/↓ y, a continuación, **ENTER**)

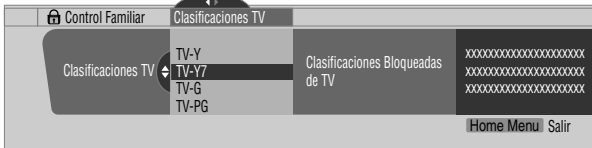

- La pantalla de introducción de contraseña aparece. Introduzca la contraseña de 4 dígitos utilizando los botones **0 – 9**.
- Cada vez que se pulsa **ENTER**, la configuración cambia.
- Se visualiza un icono de bloqueo junto a la clasificación bloqueada.
- Todas las clasificaciones han sido desbloqueadas antes del embarque.

- 6 Pulse **HOME MENU** para salir del menú.

NOTA

- Bloquear una clasificación hace que clasificaciones más rigurosas se bloqueen automáticamente. Del mismo modo, desbloquear una clasificación hace que clasificaciones menos rigurosas se desbloqueen automáticamente.

Configuración de las guías familiares de TV (Guías de TV)

- 1 Pulse **HOME MENU**.
- 2 Seleccione "Config. sintonizador". (↑/↓ y, a continuación, **ENTER**)
- 3 Seleccione "Control Familiar". (←/→ y, a continuación, **ENTER**)
- 4 Seleccione "Guía Familiar de TV". (↑/↓ y, a continuación, **ENTER**)
- 5 Seleccione la clasificación deseada y cambie la configuración. (↑/↓ y, a continuación, **ENTER**)

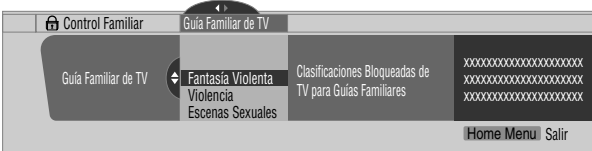

- La pantalla de introducción de contraseña aparece. Introduzca la contraseña de 4 dígitos utilizando los botones **0 – 9**.
- Cada vez que se pulsa **ENTER**, la configuración cambia.
- Se visualiza un icono de bloqueo junto a la clasificación bloqueada.
- Todas las clasificaciones han sido desbloqueadas antes del embarque.

- 6 Pulse **HOME MENU** para salir del menú.

NOTA

- Bloquear una clasificación hace que clasificaciones más rigurosas se bloqueen automáticamente. Del mismo modo, desbloquear una clasificación hace que clasificaciones menos rigurosas se desbloqueen automáticamente.

Bloqueo de programas de TV no clasificados (NR)

Utilice el siguiente procedimiento para bloquear programas de TV cuya información de clasificación no se encuentra disponible.

- 1 Pulse **HOME MENU**.
- 2 Seleccione "Config. sintonizador". (↑/↓ y, a continuación, **ENTER**)
- 3 Seleccione "Control Familiar". (←/→ y, a continuación, **ENTER**)
- 4 Seleccione "Sin Clasificaciones". (↑/↓ y, a continuación, **ENTER**)
- 5 Seleccione "Bloquear" o "No Bloquear". (↑/↓ y, a continuación, **ENTER**)

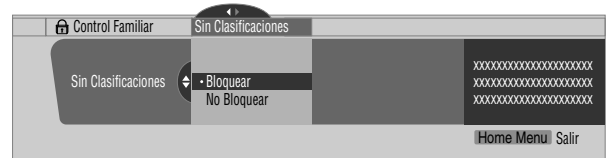

- La pantalla de introducción de contraseña aparece. Introduzca la contraseña de 4 dígitos utilizando los botones **0 – 9**.
- El valor predeterminado de fábrica es "No Bloquear".

- 6 Pulse **HOME MENU** para salir del menú.

Sistemas de clasificaciones canadienses

En Canadá, puede elegir las clasificaciones canadienses en inglés o las clasificaciones canadienses en francés. Estas clasificaciones se basan en la política de la Comisión Canadiense de Radio y Televisión (CRTC).

Clasificaciones canadienses en inglés

Clasificación	Descripción
E	Exento: Incluye noticias, deportes, documentarios y otros programas de información; espectáculos de conversación, videos de música, y programas de variedad.
C	Niños: Destinado a niños menores de 8 años de edad. Tiene especial atención a temas que podrían amenazar el sentido de seguridad y bien-estar.
C8+	Niños mayores de 8 años de edad: No contiene violencia como la única manera o preferida, aceptable de resolver un conflicto; ni encoraja los niños a imitar acciones peligrosas que pueden ver en la pantalla.
G	General: Considerado aceptable para todas edades. Visualización apropiada para toda la familia, contiene muy poca violencia, física, verbal o emocional.
PG	Guía familiar: Destinado a la audiencia general, pero puede que no sea adecuado para niños muy pequeños (menores de 8 años de edad), ya que podría contener temas o cuestiones controversiales.
14+	Arriba de 14 años de edad: Podría contener temas donde la violencia es uno de los elementos dominantes de la historia, pero debe ser integral al desarrollo de la trama o carácter. Lenguaje usado podría ser profano y presencia de desnudez dentro del contexto del tema.
18+	Adultos: Destinados a telespectadores mayores de 18 años de edad y podría contener violencia, que mientras estuviera relacionada con el desarrollo de la trama, carácter o tema, se destinan a la visualización de adultos. Podría contener lenguaje gráfico y representaciones de sexo y desnudez.

Basado en la edad

Clasificaciones canadienses en francés

Clasificación	Descripción
E	Programación exenta.
G	General: Todas las edades y niños, contiene violencia directa mínima, pero puede integrarse a la trama de una manera humorosa y no realista.
8ans+	General pero no aconsejable para niños pequeños: Puede visualizarse por una amplia audiencia pública, pero podría contener escenas que molestan los niños menores de ocho años de edad que no pueden distinguir entre situaciones imaginarias y reales. Recomendado para visualización con padres.
13ans+	Arriba de 13 años de edad: Podría contener escenas frecuentes de violencia y, por lo tanto, se recomienda su visualización con los padres.
16ans+	Arriba de 16 años de edad: Podría contener escenas frecuentes de violencia y violencia intensa.
18ans+	Arriba de 18 años de edad: Solamente para visualización de adultos. Podría contener escenas frecuentes de violencia y violencia extrema.

Basado en la edad

Configuración de las clasificaciones canadienses en inglés

- 1 Pulse **HOME MENU**.
- 2 Seleccione "Config. sintonizador". (▲/▼ y, a continuación, **ENTER**)
- 3 Seleccione "Control Familiar". (◀/▶ y, a continuación, **ENTER**)
- 4 Seleccione "Clasif. Inglés Canadiense". (▲/▼ y, a continuación, **ENTER**)
- 5 Seleccione la clasificación deseada y cambie la configuración. (▲/▼ y, a continuación, **ENTER**)



- La pantalla de introducción de contraseña aparece. Introduzca la contraseña de 4 dígitos utilizando los botones **0 – 9**.
 - Cada vez que se pulsa **ENTER**, la configuración cambia.
 - Se visualiza un icono de bloqueo junto a la clasificación bloqueada.
 - Todas las clasificaciones han sido desbloqueadas antes del embarque.
- 6 Pulse **HOME MENU** para salir del menú.

Configuración de las clasificaciones canadienses en francés

- 1 Pulse **HOME MENU**.
- 2 Seleccione "Config. sintonizador". (↑/↓ y, a continuación, **ENTER**)
- 3 Seleccione "Control Familiar". (←/→ y, a continuación, **ENTER**)
- 4 Seleccione "Clasif. Francés Canadiense". (↑/↓ y, a continuación, **ENTER**)
- 5 Seleccione la clasificación deseada y cambie la configuración. (↑/↓ y, a continuación, **ENTER**)



- La pantalla de introducción de contraseña aparece. Introduzca la contraseña de 4 dígitos utilizando los botones **0 – 9**.
- Cada vez que se pulsa **ENTER**, la configuración cambia.
- Se visualiza un icono de bloqueo junto a la clasificación bloqueada.
- Todas las clasificaciones han sido desbloqueadas antes del embarque.

- 6 Pulse **HOME MENU** para salir del menú.

Desactivación temporal del control familiar

Cuando el control familiar está funcionando y censura un programa de TV bloqueado (o contenido), la pantalla de plasma visualiza un mensaje sin ninguna imagen.

El método para desactivar temporalmente el control familiar difiere, dependiendo de la fuente de entrada seleccionada actualmente.

Antena A, antena B o i.LINK:

Pulse **ENTER** y, a continuación, introduzca su contraseña de 4 dígitos.

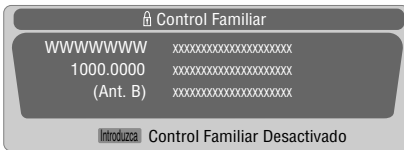

- La pantalla de introducción de contraseña permanece visualizada solamente durante un minuto. Después que desaparezca la pantalla, pulsar **ENTER** hace que la misma aparezca nuevamente.

Introduzca 1 – 4:

Introduzca su contraseña de 4 dígitos. No necesita pulsar **ENTER** primero, pulsar **ENTER** hace que la pantalla de introducción de contraseña desaparezca.



- La pantalla de introducción de contraseña de arriba también se visualiza en el modo de 2 pantallas o imagen-en-imagen, y mientras una imagen está congelada.

- La pantalla de introducción de contraseña permanece visualizada solamente durante un minuto. Después que desaparezca la pantalla, pulsar **ENTER** hace que la misma aparezca nuevamente.

Reactivación del control familiar

Ejecutar uno de los procedimientos siguientes reactiva el control familiar.

Método 1:

Haga una selección ("Encendido(a)" o "Apagado(a)") para "Status" bajo "Control Familiar" en el menú. Consulte la página 34.

Método 2:

Haga una selección para "Clasificaciones MPA", "Clasificaciones TV", "Guía Familiar de TV", "Clasif. Inglés Canadiense" o "Clasif. Francés Canadiense" bajo "Control Familiar" en el menú.

Método 3:

Apague el sistema.

Configuración de sus canales favoritos

Configure hasta 10 canales de TV a cada uno de los cuatro botones de color del mando a distancia (40 canales en total). Luego, puede seleccionar rápidamente desde solamente sus canales favoritos.

- 1 Pulse **HOME MENU**.
- 2 Seleccione "Config. sintonizador". (↑/↓ y, a continuación, **ENTER**)
- 3 Seleccione "Favoritos". (←/→ y, a continuación, **ENTER**)
- 4 Seleccione un botón de color (A, B, C, D). (↑/↓ y, a continuación, **ENTER**)
- 5 Seleccione un canal de TV que desee registrar. (↑/↓ y, a continuación, **ENTER**)



- Aparece una estrella junto a los canales favoritos actualmente seleccionados.
 - Para registrar otro canal de TV en el mismo botón de color, repita el paso 5. Para registrar otro canal de TV en un botón de color diferente, repita los pasos 4 y 5.
- 6 Pulse **HOME MENU** para salir del menú.

Configuración de la subtitulación

Su sistema de pantalla de plasma está equipado con un decodificador de subtítulos. La subtitulación le permite ver conversaciones, narraciones y efectos sonoros en programas de TV y vídeos domésticos como subtítulos en la pantalla de plasma.

Puede disfrutar de la subtitulación digital cuando esté viendo programas de TV digitales. La subtitulación digital le permite cambiar los parámetros como fuentes y colores.

- No todos los programas y vídeos ofrecen la subtitulación. Sírvase comprobar el símbolo "CC" para asegurarse de que los subtítulos pueden visualizarse.

Activación de la subtitulación

- 1 Pulse **HOME MENU**.
- 2 Seleccione "Config. sintonizador". (↑/↓ y, a continuación, **ENTER**)
- 3 Seleccione "Sub-Títulos". (←/→ y, a continuación, **ENTER**)
- 4 Seleccione "Status". (↑/↓ y, a continuación, **ENTER**)
- 5 Seleccione "Encendido(a)" o "Encendido en Mudo". (↑/↓ y, a continuación, **ENTER**)

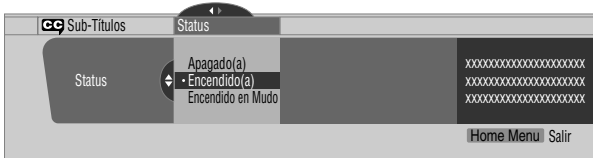

Ítem	Descripción
Apagado(a) (valor predeterminado)	No muestra la subtitulación.
Encendido(a)	Siempre muestra la subtitulación.
Encendido en Mudo	Muestra la subtitulación sólo mientras el sonido está silenciado.

- 6 Pulse **HOME MENU** para salir del menú.

NOTA

- Para MONITOR OUT, sólo se emiten las señales de subtitulación convencional; no se emiten las señales de subtitulación digital.

Selección del tipo de subtitulación convencional

Seleccione el tipo de subtitulación convencional que desea ver después de sintonizar un canal de TV convencional. Esta selección también entra en efecto cuando se selecciona un programa de TV que provea solamente subtitulación convencional.

- "CC1", "CC2", "CC3" o "CC4" visualizan los subtítulos de dramas de TV y programas de noticias mientras permiten una visualización completa de la imagen.
- "Texto 1", "Texto 2", "Texto 3" o "Texto 4" superponen en la imagen otra información (ej., guía de TV, tiempo) que es independiente del programa que se está viendo.

- 1 Pulse **HOME MENU**.
- 2 Seleccione "Config. sintonizador". (↑/↓ y, a continuación, **ENTER**)
- 3 Seleccione "Sub-Títulos". (←/→ y, a continuación, **ENTER**)
- 4 Seleccione "Ajustes Analógicos". (↑/↓ y, a continuación, **ENTER**)
- 5 Seleccione la subtitulación deseada. (↑/↓ y, a continuación, **ENTER**)

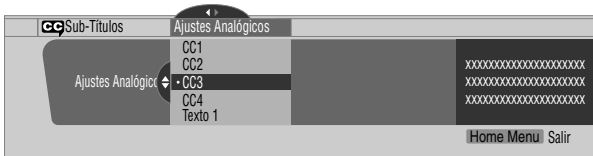

- El valor predeterminado de fábrica es "CC1".

- 6 Pulse **HOME MENU** para salir del menú.

Selección de la subtitulación digital

Utilice el procedimiento siguiente para seleccionar la subtitulación digital.

- 1 Pulse **HOME MENU**.
- 2 Seleccione "Config. sintonizador". (↑/↓ y, a continuación, **ENTER**)
- 3 Seleccione "Sub-Títulos". (←/→ y, a continuación, **ENTER**)
- 4 Seleccione "Ajustes Digitales". (↑/↓ y, a continuación, **ENTER**)
- 5 Seleccione "Servicio Digital". (↑/↓ y, a continuación, **ENTER**)
- 6 Seleccione la subtitulación deseada. (↑/↓ y, a continuación, **ENTER**)

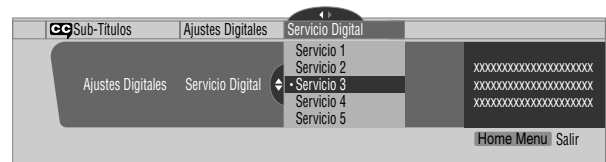

- El valor predeterminado es "Servicio 1".

- 7 Pulse **HOME MENU** para salir del menú.

NOTA

- Usualmente el servicio de subtitulación primaria se ofrece para el Servicio 1, y el servicio de idioma secundario se ofrece para el Servicio 2, si esos servicios están disponibles.

Selección de los parámetros de la subtitulación digital

Utilice el procedimiento siguiente para cambiar los parámetros de la subtitulación digital como tamaño de fuente, tipo de fuente, colores de primer y segundo plano.

- 1 Pulse **HOME MENU**.
- 2 Seleccione "Config. sintonizador". (↑/↓ y, a continuación, **ENTER**)
- 3 Seleccione "Sub-Títulos". (←/→ y, a continuación, **ENTER**)
- 4 Seleccione "Ajustes Digitales". (↑/↓ y, a continuación, **ENTER**)
- 5 Seleccione "Tamaño de Letra", "Letra Tipo" o cualquier otro ítem. (↑/↓ y, a continuación, **ENTER**)
- 6 Seleccione el parámetro deseado. (↑/↓ y, a continuación, **ENTER**)



- 7 Repita los pasos 5 y 6 como sea necesario. (←, ↑/↓)
- 8 Pulse **HOME MENU** para salir del menú.

En la tabla siguiente se muestran los parámetros seleccionables para cada ítem.

Ítem	Selección
Tamaño de Letra	Auto/ Grande / Estándar/ Pequeño
Letra Tipo ¹	Auto/ Letra Tipo 1/ Letra Tipo 2/ Letra Tipo 3/ Letra Tipo 4/ Letra Tipo 5/ Letra Tipo 6/ Letra Tipo 7/ Letra Tipo 8
Color de Letra	Auto/ Negro/ Blanco/ Rojo/ Verde/ Azul/ Amarillo/ Rosa Fuerte/ Azul Cielo
Nivel Opaco de Letra	Auto/ Sólido/ Intermitente/ Transparente/ Translúcido
Color de Fondo	Auto/ Negro/ Blanco/ Rojo/ Verde/ Azul/ Amarillo/ Rosa Fuerte/ Azul Cielo
Nivel Opaco de Fondo	Auto/ Sólido/ Intermitente/ Transparente/ Translúcido

¹ Letra Tipo 1 (letra predeterminada)/ Letra Tipo 2 (espacio fijo con serif)/ Letra Tipo 3 (espacio proporcional con serif)/ Letra Tipo 4 (espacio fijo sin serif)/ Letra Tipo 5 (espacio proporcional sin serif)/ Letra Tipo 6 (letra casual)/ Letra Tipo 7 (letra cursiva)/ Letra Tipo 8 (letra mayúscula pequeña)

Con "Auto" seleccionado, se utilizan los parámetros especificados por el proveedor; si no se han especificado por el proveedor, se utilizan los parámetros predeterminados en negritas. Si se seleccionan parámetros diferentes de "Auto", se utilizan los parámetros seleccionados independientemente de las especificaciones del proveedor.

Ajuste del reloj

Cuando "Auto Ajuste" está seleccionado para el ajuste del reloj, el sistema adquiere y configura la información de la hora automáticamente. También puede ajustar la hora manualmente. Si desenchufa el cable de alimentación de la toma de corriente o si ocurre un apagón, la hora ajustada se borra.

- 1 Pulse **HOME MENU**.
- 2 Seleccione "Config. sintonizador". (↕ y, a continuación, **ENTER**)
- 3 Seleccione "Reloj". (↔ y, a continuación, **ENTER**)
- 4 Seleccione "Zona de Horario". (↕ y, a continuación, **ENTER**)
- 5 Seleccione una zona de horario para su área. (↕ y, a continuación, **ENTER**)



- 6 Seleccione "D.S.T." (↔, ↕/↔ y, a continuación, **ENTER**)
- 7 Seleccione "Aplica" o "No Aplica". (↕/↔ y, a continuación, **ENTER**)
 - Haga esta selección dependiendo si se utiliza el horario de verano en su área.

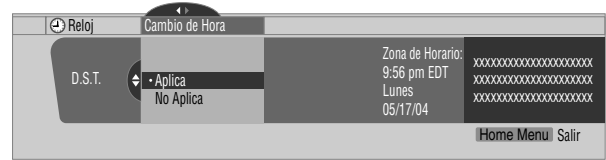

- 8 Seleccione "Ajuste Man/Auto". (↔, ↕/↔ y, a continuación, **ENTER**)
- 9 Seleccione "Auto Ajuste" o "Ajuste Manual". (↕/↔ y, a continuación, **ENTER**)
- 10 Si selecciona "Auto Ajuste", seleccione una antena (A o B) y un número de canal utilizando ↕/↔ y **ENTER**.



- La fecha y la hora se corrigen automáticamente con los datos del canal seleccionado. Si selecciona "Ajuste Manual", ajuste la fecha y la hora manualmente utilizando ↕/↔, ↔ y **ENTER**.

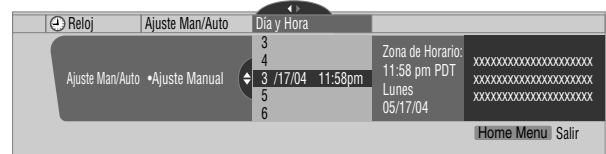

- 11 Pulse **HOME MENU** para salir del menú.

NOTA

- Cuando no se ha ajustado la hora, el indicador REC TIMER parpadea en la parte frontal del Media Receiver.
- Cuando no se ha ajustado la hora todavía, no se puede ver la información de rótulo de canal, no puede utilizar la selección automática de canal, ni preajustar programas de TV para grabación.

Temporizador de apagado

Cuando el tiempo seleccionado transcurre, el temporizador de apagado coloca el sistema en el modo de espera automáticamente.

Pulse **SLEEP** para seleccionar el tiempo deseado.

- El temporizador comienza a contar.
- Cada vez que se pulsa **SLEEP**, la selección cambia como se muestra a continuación:

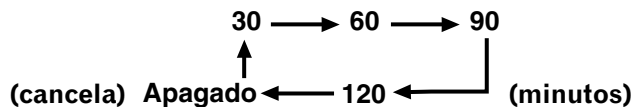

- El valor predeterminado de fábrica es "Apagado(a)".

NOTA

- Para cancelar el temporizador de apagado, seleccione "Apagado(a)" pulsando **SLEEP**.
- Cinco minutos antes que transcurra el tiempo seleccionado, el tiempo restante aparece cada minuto.

También puede utilizar el menú para configurar el temporizador de apagado.

- 1 Pulse **HOME MENU**.
- 2 Seleccione "Temporizador de apagado". (↑/↓ y, a continuación, **ENTER**)
- 3 Seleccione el parámetro deseado. (↑/↓ y, a continuación, **ENTER**)
- 4 Pulse **HOME MENU** para salir del menú.

Selección AV

Seleccione entre cinco opciones de visualización, dependiendo del entorno actual (ej., brillo de la habitación), del tipo de programa de TV actual, o del tipo de entrada de imagen desde el equipo externo.

- 1 Pulse **AV SELECTION**.
 - El modo de selección AV actual aparece.
- 2 Pulse **AV SELECTION** de nuevo antes que el modo visualizado desaparezca.
 - Para la fuente AV, el modo cambia en el orden siguiente: ESTÁNDAR, DINÁMICO, PELÍCULA, JUEGO y USUARIO.
 - Para la fuente PC, el modo cambia entre ESTÁNDAR y USUARIO.

También puede utilizar el menú para cambiar las opciones.

- 1 Pulse **HOME MENU**.
- 2 Seleccione "Imagen". (↑/↓ y, a continuación, **ENTER**)
- 3 Seleccione "Selección AV". (↑/↓ y, a continuación, **ENTER**)
- 4 Seleccione la opción deseada. (↑/↓ y, a continuación, **ENTER**)



Para la fuente de AV

Ítem	Descripción
ESTÁNDAR	Para una imagen altamente definida en una sala con brillo normal
DINÁMICO	Para una imagen muy nítida con máximo contraste Este modo no permite el ajuste manual de la calidad de la imagen.
PELÍCULA	Para una película
JUEGO	Reduce el brillo de la imagen para una visualización más fácil.
USUARIO	Permite al usuario personalizar las configuraciones que desee. Puede configurar el modo para cada fuente de entrada.

Para la fuente de PC

Ítem	Descripción
ESTÁNDAR	Para una imagen altamente definida en una (valor predeterminado) sala con brillo normal
USUARIO	Permite al usuario personalizar las configuraciones que desee. Puede configurar el modo para cada fuente de entrada.

- 5 Pulse **HOME MENU** para salir del menú.

Ajustes de la imagen

Ajuste la imagen según sus preferencias para la opción Selección AV elegida (excepto DINÁMICO).

- 1 Pulse **HOME MENU**.
- 2 Seleccione "Imagen". (↑/↓ y, a continuación, **ENTER**)
- 3 Seleccione un ítem que desee ajustar. (↑/↓ y, a continuación, **ENTER**)



Para la fuente de PC, la siguiente pantalla aparece:

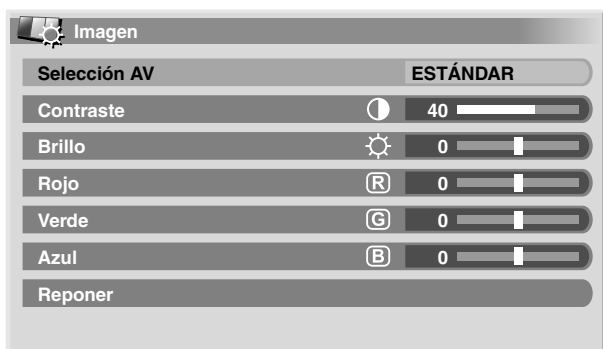

- 4 Seleccione el nivel deseado. (←/→ y, a continuación, **ENTER**)



- Cuando se visualice una pantalla de ajuste, también puede cambiar un ítem pulsando ↑/↓.

- 5 Pulse **HOME MENU** para salir del menú.

Para la fuente de AV

Ítem	Botón ←	Botón →
Contraste	Para menos contraste	Para más contraste
Brillo	Para menos brillo	Para más brillo
Color	Para menos intensidad de color	Para más intensidad de color
Matiz	Los tonos de la piel tiran a morado	Los tonos de la piel tiran a verde
Nitidez	Para menos nitidez	Para más nitidez

Para la fuente de PC

Ítem	Botón ←	Botón →
Contraste	Para menos contraste	Para más contraste
Brillo	Para menos brillo	Para más brillo
Rojo	Para rojo más débil	Para rojo más fuerte
Verde	Para verde más débil	Para verde más fuerte
Azul	Para azul más débil	Para azul más fuerte

NOTA

- Para hacer las configuraciones para "PureCinema", "Temperatura de color", "MPEG NR", "DNR", "CTI" y "DRE", seleccione "Ajuste profesional" en el paso 3 y, a continuación, pulse **ENTER**. Para los procedimientos subsiguientes, consulte "Ajuste profesional".
- Para restaurar los valores predeterminados de fábrica para todos los ítems, pulse ↑/↓ para seleccionar "Reponer" en el paso 3 y, a continuación, pulse **ENTER**. Una pantalla de confirmación aparece. Pulse ↑/↓ para seleccionar "Sí" y, a continuación, pulse **ENTER**.

Ajuste profesional

Este sistema provee varias funcionadas avanzadas para optimizar la calidad de la imagen.

- 1 Pulse **HOME MENU**.
- 2 Seleccione "Imagen". (↑/↓ y, a continuación, **ENTER**)
- 3 Seleccione "Ajuste profesional". (↑/↓ y, a continuación, **ENTER**)
- 4 Seleccione un ítem que desee ajustar. (↑/↓ y, a continuación, **ENTER**)
 - Puede seleccionar "PureCinema", "Temperatura de color", "MPEG NR", "DNR", "CTI", o "DRE".
- 5 Seleccione el parámetro deseado. (↑/↓ y, a continuación, **ENTER**)
 - Para los parámetros que pueden seleccionarse, vea la tabla.

PureCinema

Detecta automáticamente una fuente basada en película (codificada original en 24 fotogramas/segundo), la analiza y, a continuación, recrea cada fotograma fijo para ofrecer una calidad de imagen de alta definición.

Selecciones	Apagado(a)	Desactiva la función PureCinema.
	Estándar	Produce imágenes fluidas y vívidas (específicas para película) detectando automáticamente la información de imagen grabada cuando se visualizan imágenes de DVD o de 1080i HDTV (ej., películas) con 24 fotogramas por segundo.
	ADV	Produce imágenes en movimiento fluidas y de calidad (como se ve en las pantallas de cine) convirtiendo a 72 Hz cuando se visualizan imágenes de DVD (ej., películas) con 24 fotogramas por segundo.

Observación No es posible seleccionar "Estándar" cuando las señales 480p o 720p están siendo introducidas.

Temperatura del color

Ajusta la temperatura del color produciendo un mejor balance del blanco.

Selecciones	Alta	Blanco con tono azulado
	Media	Tono natural
	Baja	Blanco con tono rojizo

MPEG NR

Elimina el ruido de mosquito de imágenes de vídeo cuando, por ejemplo, se ve un canal de TV digital o se reproduce un DVD, produciendo así imágenes sin ruidos.

Selecciones	Apagado(a)	Desactiva la función MPEG NR.
	Encendido(a)	Activa la función MPEG NR.

DNR

Elimina el ruido de vídeo para imágenes más claras. DNR es la abreviatura de Digital Noise Reduction.

Selecciones	Apagado(a)	Desactiva la función DNR.
	Alta	DNR mejorado
	Media	DNR estándar
	Baja	DNR moderado

CTI

Provee imágenes con contornos de color más claros. CTI es la abreviatura de Color Transient Improvement.

Selecciones	Apagado(a)	Desactiva la función CTI.
	Encendido(a)	Activa la función CTI.

DRE

Ajusta las porciones oscuras y brillantes en las imágenes, de modo que el contraste entre el brillo y oscuro quede mejor.

Selecciones	Apagado(a)	Desactiva la función DRE.
	Encendido(a)	Activa la función DRE.

Ajustes del sonido

Ajuste el sonido según sus preferencias para la opción Selección AV elegida. Consulte la página 40.

- 1 Pulse **HOME MENU**.
- 2 Seleccione "Sonido". (↑/↓ y, a continuación, **ENTER**)
- 3 Seleccione un ítem que desee ajustar. (↑/↓)
- 4 Seleccione el nivel deseado. (←/→)

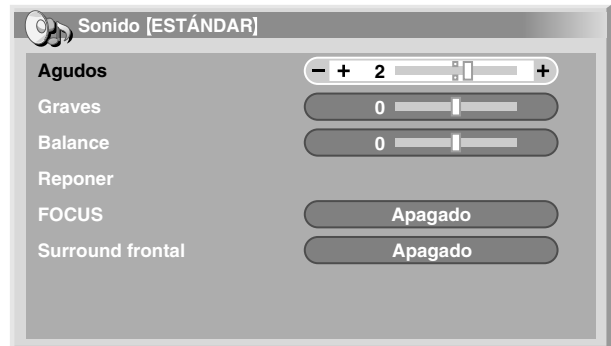

Ítem	Botón ←	Botón →
Agudos	Para agudos más débiles	Para agudos más fuertes
Graves	Para graves más débiles	Para graves más fuertes
Balance	Disminuye el audio del altavoz derecho	Disminuye el audio del altavoz izquierdo

- 5 Pulse **HOME MENU** para salir del menú.

NOTA

- Para restaurar los valores predeterminados de fábrica para todos los ítems, pulse ↑/↓ para seleccionar "Reponer" en el paso 3 y, a continuación, pulse **ENTER**. Una pantalla de confirmación aparece. Pulse ↑/↓ para seleccionar "Sí" y, a continuación, pulse **ENTER**.

FOCUS

Desplaza el sonido que viene de arriba (imágenes del sonido) y produce contornos de sonido claros.

- 1 Pulse **HOME MENU**.
- 2 Seleccione "Sonido". (▲/▼ y, a continuación, **ENTER**)
- 3 Seleccione "FOCUS". (▲/▼)
- 4 Seleccione el parámetro deseado. (◀/▶)

Ítem	Descripción
Apagado(a) (valor predeterminado)	Desactiva la función FOCUS.
Encendido(a)	Activa la función FOCUS.

- 5 Pulse **HOME MENU** para salir del menú.

Surround frontal

Proporciona efectos de sonido tridimensional y/o graves profundos y ricos.

- 1 Pulse **HOME MENU**.
- 2 Seleccione "Sonido". (▲/▼ y, a continuación, **ENTER**)
- 3 Seleccione "Surround frontal". (▲/▼)
- 4 Seleccione el parámetro deseado. (◀/▶)

Ítem	Descripción
Apagado(a)	Desactiva tanto SRS como TruBass.
SRS	Reproduce un sonido tridimensional altamente efectivo.
TruBass (valor predeterminado)	Proporciona graves profundos y ricos utilizando una nova tecnología.
TruBass + SRS	Proporciona los efectos TruBass y SRS al mismo tiempo.

- 5 Pulse **HOME MENU** para salir del menú.

**NOTA**

- **SRS (WOW)** designa un estado en donde FOCUS está activado y TruBass + SRS ha sido seleccionado para el Surround frontal.
- **SRS (WOW)** es una marca registrada de SRS Labs, Inc.
- La tecnología WOW está incorporada bajo licencia de SRS Labs, Inc.

Control de la alimentación

El control de la alimentación ofrece funciones convenientes para el ahorro de energía.

Ahorro de energía

Puede ahorrar el consumo de energía disminuyendo el brillo de la imagen. Cuando no necesite ver la pantalla y desee disfrutar solamente de audio, también puede desactivar la pantalla.

- 1 Pulse **HOME MENU**.
- 2 Seleccione "Control de la alimentación". (▲/▼ y, a continuación, **ENTER**)
- 3 Seleccione "Ahorro de energía". (▲/▼ y, a continuación, **ENTER**)
- 4 Seleccione "Ahorrar" o "Desactivar imagen". (▲/▼ y, a continuación, **ENTER**)

Ítem	Descripción
Estándar (valor predeterminado)	No reduce el brillo de la imagen.
Ahorrar	Reduce el brillo de la imagen para ahorrar energía.
Desactivar imagen	Desactiva la pantalla para ahorrar energía. Para restaurar la visualización de la pantalla, pulse cualquier botón que no sea VOL +/- y MUTING . Esta configuración no se memoriza por el sistema.

- 5 Pulse **HOME MENU** para salir del menú.

**NOTA**

- También puede seleccionar esta función utilizando el menú principal cuando la fuente de entrada es un PC.

Apagado: sin señal (modo AV solamente)

El sistema entra automáticamente en el modo de espera cuando no se recibe ninguna señal durante 15 minutos.

- 1 Pulse **HOME MENU**.
- 2 Seleccione "Control de la alimentación". (▲/▼ y, a continuación, **ENTER**)
- 3 Seleccione "Apagado: sin señal". (▲/▼ y, a continuación, **ENTER**)
- 4 Seleccione "Activar". (▲/▼ y, a continuación, **ENTER**)

Ítem	Descripción
Desactivar (valor predeterminado)	No coloca el sistema en el modo de espera.
Activar	Coloca el sistema en el modo de espera cuando no se recibe ninguna señal durante 15 minutos.

- 5 Pulse **HOME MENU** para salir del menú.

**NOTA**

- Cinco minutos antes que el sistema entre en el modo de espera, un mensaje aparece cada minuto.
- Puede que el sistema no entre en el modo de espera cuando hay señales de ruido en el Media Receiver tras el fin de la transmisión de TV.

Apagado: sin operación (modo AV solamente)

El sistema entra automáticamente en el modo de espera cuando no se realiza ninguna operación durante tres horas.

- 1 Pulse **HOME MENU**.
- 2 Seleccione "Control de la alimentación". (↑/↓ y, a continuación, **ENTER**)
- 3 Seleccione "Apagado: sin operación". (↑/↓ y, a continuación, **ENTER**)
- 4 Seleccione "Activar". (↑/↓ y, a continuación, **ENTER**)

Ítem	Descripción
Desactivar (valor predeterminado)	No coloca el sistema en el modo de espera.
Activar	Coloca el sistema en el modo de espera cuando no se realiza ninguna operación durante tres horas.

- 5 Pulse **HOME MENU** para salir del menú.





NOTA

- Cinco minutos antes que el sistema entre en el modo de espera, un mensaje aparece cada minuto.

Gestión de energía (modo PC solamente)

El sistema entra automáticamente en el modo de espera cuando no se recibe ninguna de la computadora.

- 1 Pulse **HOME MENU**.
- 2 Seleccione "Control de la alimentación". (↑/↓ y, a continuación, **ENTER**)
- 3 Seleccione "Gestión de energía". (↑/↓ y, a continuación, **ENTER**)
- 4 Seleccione "Modo 1" o "Modo 2". (↑/↓ y, a continuación, **ENTER**)

Ítem	Descripción
Apagado(a) (valor predeterminado)	Sin gestión de alimentación
Modo 1	<ul style="list-style-type: none"> • Coloca el sistema en el modo de espera cuando no se recibe ninguna de la computadora durante ocho minutos. • Aun cuando comience a utilizar la computadora y se reciba una señal nuevamente, el sistema permanece apagado. • El sistema se enciende de nuevo mediante la pulsación de STANDBY/ON de la pantalla de plasma o de TV  del mando a distancia.
Modo 2	<ul style="list-style-type: none"> • Coloca el sistema en el modo de espera cuando no se recibe una señal durante ocho segundos. • Cuando comience a utilizar la computadora y se introduce una señal nuevamente, el sistema se enciende. • El sistema se enciende de nuevo mediante la pulsación de STANDBY/ON de la pantalla de plasma o de TV  del mando a distancia.

- 5 Pulse **HOME MENU** para salir del menú.

Ajuste de las posiciones de la imagen (modo AV solamente)

Ajuste las posiciones horizontal y vertical de las imágenes en la pantalla de plasma.

- 1 Pulse **HOME MENU**.
- 2 Seleccione "Opción". (↑/↓ y, a continuación, **ENTER**)
- 3 Seleccione "Posición". (↑/↓ y, a continuación, **ENTER**)
- 4 Seleccione "Ajuste de la posición H/V". (↑/↓ y, a continuación, **ENTER**)

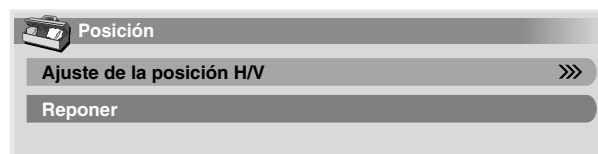

- 5 Ajuste la posición vertical (↑/↓) o la posición horizontal (←/→).
- 6 Pulse **HOME MENU** para salir del menú.



NOTA

- Para restaurar los valores predeterminados de fábrica para todos los ítems, pulse ↑/↓ para seleccionar "Reponer" en el paso 4, a continuación, pulse **ENTER**. Una pantalla de confirmación aparece. Pulse ↑/↓ para seleccionar "Sí" y, a continuación, pulse **ENTER**.
- Los ajustes se memorizan separadamente de acuerdo con la fuente de entrada.

Ajuste automático de las posiciones y reloj de las imágenes (modo PC solamente)

Utilice la configuración automática para ajustar automáticamente las posiciones y reloj de las imágenes a partir de una computadora.

- 1 Pulse **HOME MENU**.
- 2 Seleccione "Opción". (↑/↓ y, a continuación, **ENTER**)
- 3 Seleccione "Autoconfiguración". (↑/↓ y, a continuación, **ENTER**)

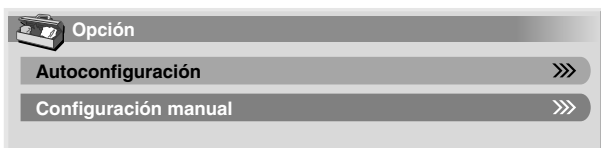

- La configuración automática comienza.

- 4 Pulse **HOME MENU** para salir del menú.

NOTA

- Una vez que se finalice la configuración automática, se visualiza "Ajuste automático completado."
- Aunque aparezca "Ajuste automático completado.", puede que la configuración automática tenga fallado, dependiendo de las condiciones.
- La configuración automática puede fallar con una imagen de PC compuesta por patrones similares o en monocromo. En caso de falla, cambie la imagen de PC e intente de nuevo.
- Asegúrese de conectar la computadora al Media Receiver y de encenderlo antes de iniciar la configuración automática.

Ajuste manual de las posiciones y reloj de las imágenes (modo PC solamente)

Usualmente, puede ajustar fácilmente las posiciones y reloj de las imágenes utilizando la configuración automática. Utilice la configuración manual para optimizar las posiciones y reloj de las imágenes cuando sea necesario.

- 1 Pulse **HOME MENU**.
- 2 Seleccione "Opción". (↑/↓ y, a continuación, **ENTER**)
- 3 Seleccione "Configuración manual". (↑/↓ y, a continuación, **ENTER**)
- 4 Seleccione un ítem que desee ajustar. (↑/↓ y, a continuación, **ENTER**)

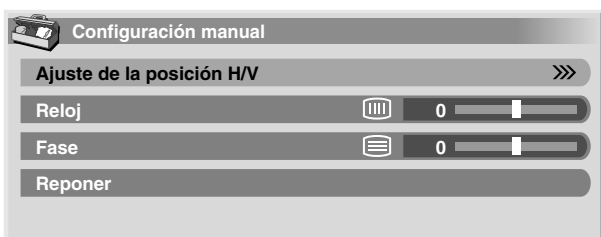

- 5 Realice el ajuste. (←/→ y ↑/↓)
 - Utilice ↑/↓ solamente cuando ajuste la posición vertical tras seleccionar "Ajuste de la posición H/V".
- 6 Pulse **HOME MENU** para salir del menú.

NOTA

- Para restaurar los valores predeterminados de fábrica para todos los ítems, pulse ↑/↓ para seleccionar "Reponer" en el paso 4 y, a continuación, pulse **ENTER**. Una pantalla de confirmación aparece. Pulse ↑/↓ para seleccionar "Sí" y, a continuación, pulse **ENTER**.

Modo AV

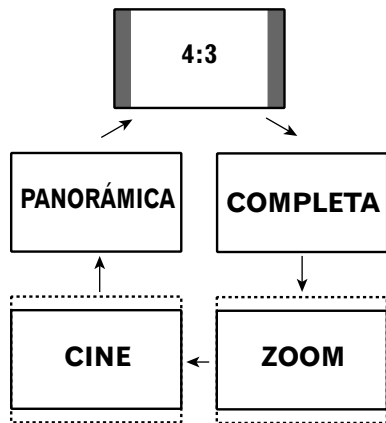

Modo PC excepto para señales XGA

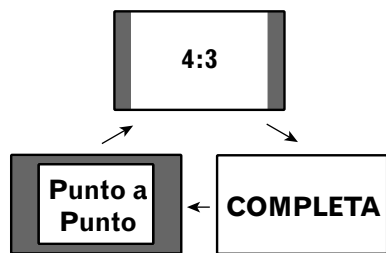

Modo PC para señales XGA

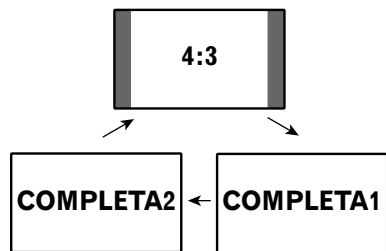

Selección de un tamaño de pantalla

En el modo de pantalla simple, pulse **SCREEN SIZE** para cambiar el tamaño de la pantalla entre las opciones disponibles para el tipo de señales de vídeo que estén siendo recibidas actualmente.

- Los tamaños de pantalla disponibles difieren dependiendo de los tipos de señales de vídeo.

Modo AV

Ítem	Descripción
4:3	Para imágenes “estándar” 4:3. Una barra lateral aparece en cada lado.
COMPLETA	Para imágenes anamórficas 16:9
ZOOM	Para imágenes tipo buzón 16:9. Puede que aparezcan barras en las partes superior e inferior con algunos programas.
CINE	Para imágenes tipo buzón 14:9. Puede que aparezcan barras en las partes superior e inferior con algunos programas.
PANORÁMICA	En este modo, las imágenes se alargan progresivamente hacia cada lado de la pantalla.

Modo PC excepto para señales XGA

Ítem	Descripción
4:3	Rellena la pantalla sin cambiar la relación de aspecto de las señales de entrada.
COMPLETA	Visualización de pantalla completa 16:9
Punto a Punto	Adapta las señales de entrada al mismo número de pixels de la pantalla.

Modo PC para señales XGA

(Ej., entrada de 1024 × 768 a PDP-5045HD)

Ítem	Descripción
4:3	Adapta las señales de entrada al mismo número de pixels de la pantalla. Optimizado para visualización de 1024 × 768
COMPLETA1	Visualización de pantalla completa 16:9 Optimizado para visualización de 1024 × 768
COMPLETA2	Para visualización de señal ancha Utilice cuando visualice señales con una resolución de 1280 × 768.

NOTA

- En el modo de 2 pantallas, pulse **SCREEN SIZE** para cambiar el tamaño de la pantalla izquierda.
- El modo PC precedente es para el modelo PDP-5045HD. Para el modelo PDP-4345HD, el número de pixels es diferente y, por lo tanto, el procesamiento de las señales y condiciones reales de visualización varían ligeramente.
- Mientras esté viendo un programa de TV de alta definición, pulsar **SCREEN SIZE** cambia entre pantalla COMPLETA y PANORÁMICA.

Cambio del brillo en ambos lados de la pantalla (Máscara lateral)

Con el tamaño de pantalla 4:3 seleccionado para el modo AV, puede cambiar el brillo de las máscaras laterales grises que aparecen en ambos lados de la pantalla.

- 1 Pulse **HOME MENU**.
- 2 Seleccione "Opción". (↑/↓ y, a continuación, **ENTER**)
- 3 Seleccione "Máscara lateral". (↑/↓ y, a continuación, **ENTER**)
- 4 Seleccione el parámetro deseado. (↑/↓ y, a continuación, **ENTER**)

Ítem	Descripción
Fija (valor predeterminado)	Ajusta siempre el mismo brillo para las máscaras laterales grises.
Auto	Ajusta el brillo de las máscaras laterales grises de acuerdo con el brillo de las imágenes.

- 5 Pulse **HOME MENU** para salir del menú.

Configuración del idioma

Puede seleccionar un idioma que se utilizará para la visualización en la pantalla como, por ejemplo, para los menús, entre tres idiomas: Inglés, Francés y Español.

- 1 Pulse **HOME MENU**.
- 2 Seleccione "Opción". (↑/↓ y, a continuación, **ENTER**)
- 3 Seleccione "Idioma". (↑/↓ y, a continuación, **ENTER**)
- 4 Seleccione un idioma. (←/→)



- 5 Seleccione **HOME MENU** para salir del menú.

Preajuste de programas de TV utilizando el temporizador

Utilizando el menú, puede preajustar fácilmente los programas de TV para verlos después (selección automática de canal), para grabarlos con una grabadora D-VHS, o grabarlos a través del controlador de videograbadora suministrado.

Con el sistema dejado encendido, la función autobúsqueda de canales selecciona automáticamente el programa de TV preajustado al llegar su hora de emisión. Así, no perderá ningún programa de TV importante cuando esté disfrutando de un otro programa de TV.

Para las conexiones con una grabadora D-VHS, consulte las páginas 54 y 55. Para las conexiones con el controlador de videograbadora suministrado, consulte la página 59.

NOTA

- Puede hacer hasta 32 preajustes en total.
- En los pasos de 4 a 8, también puede pulsar **←/→** para desplazar el cursor.

- 1 Pulse **HOME MENU**.
- 2 Seleccione "Medidores". (**↑/↓** y, a continuación, **ENTER**)
- 3 Seleccione un número de lista. (**↑/↓** y, a continuación, **ENTER**)

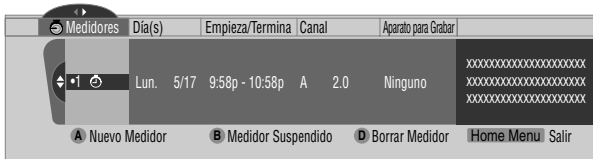

- 4 Especifique una fecha. (**↑/↓** y, a continuación, **ENTER**)
 - Las selecciones incluyen los días de semana (ej., Lunes), "Entre semana", "Fines de semana" y "Todos los días". Seleccionar una de las opciones hace que el temporizador se active periódicamente.

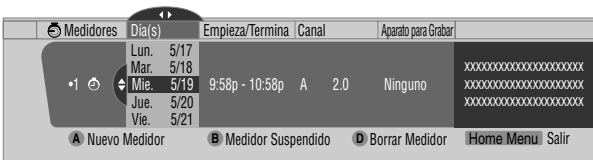

- 5 Especifique las horas inicial y final. (**↑/↓** y, a continuación, **ENTER** para cada campo)

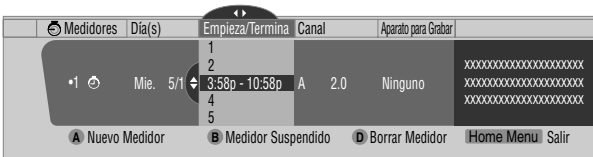

- 6 Seleccione antena A o B. (**↑/↓** y, a continuación, **ENTER**)

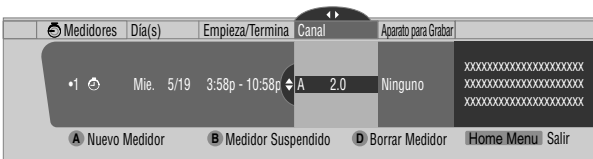

- 7 Especifique un número de canal. (**↑/↓** y, a continuación, **ENTER** para cada dígito)



- 8 Seleccione un dispositivo de grabación. (**↑/↓** y, a continuación, **ENTER**)
 - Para preajustar la selección automática de canal, seleccione "Ninguno".

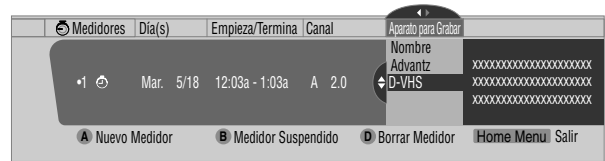

- 9 Pulse **HOME MENU** para salir del menú.

Una pantalla de alarma aparece brevemente antes que el temporizador preajustado sea activado. Cuando esté viendo un canal de TV a través de la antena A o B en un modo de pantalla simple, la pantalla le permite cancelar el preajuste mediante la pulsación de **D**.

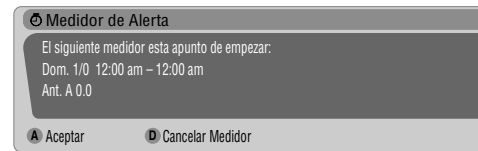

Los iconos juntos a los números de lista tienen los siguientes significados.

Icono	Significado
	Preajuste para grabación; sin conflictos con otros temporizadores.
	Preajuste para selección automática de canal; sin conflictos con otros temporizadores.
	Preajuste para grabación; entra en conflicto con otros temporizadores.
	Preajuste para selección automática de canal; entra en conflicto con otros temporizadores.
	Preajuste para grabación; el inicio del temporizador ha sido retardado.
	Preajuste para selección automática de canal; el inicio del temporizador ha sido retardado.

NOTA

- Para cambiar el preajuste de programa de TV, repita el procedimiento precedente. Para cancelar el preajuste, pulse **D** después de seleccionar un número de lista en el paso 4.
- Encienda el equipo de grabación por lo menos 30 segundos antes del inicio del programa preajustado; de lo contrario la grabación no se realizará.
- Cuando realice el preajuste para grabación, finalice las operaciones dos minutos (un minuto para la selección automática de canal) antes del inicio del programa; de lo contrario, puede que el preajuste falle.
- La selección automática de canal no se realiza cuando el sistema está en el modo de espera.
- Si apaga el sistema utilizando el botón **POWER**, el preajuste del programa se pondrá inefectivo. Tenga cuidado en no apagar la alimentación.
- La grabación no se realiza si no hay una cinta D-VHS que se puede grabar en la grabadora D-VHS cuando comience el programa preajustado. Esto también es verdad cuando una grabadora D-VHS especificada no está conectada.
- Para grabar con una videograbadora, compruebe que los terminales de salida de vídeo en el Media Receiver han sido conectados a los terminales de entrada de señal en la videograbadora.
- Los preajustes se ponen inefectivos si la hora inicial y la hora final son idénticas.

Reglas de prioridad para los preajustes superpuestos

Cuando los programas de TV preajustados se superponen, las tres reglas siguientes se utilizan para determinar una prioridad más alta. Si existe más de una de las tres reglas, las reglas se aplican en el orden de 1, 2 y 3.

Regla 1: El preajuste para grabación tiene una prioridad más alta sobre el preajuste para la selección automática de canal.

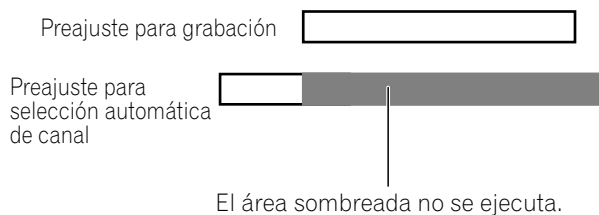

Regla 2: Si dos preajustes se superponen, el preajuste con la hora inicial más temprana tiene una prioridad más alta. Si dos preajustes son consecutivos, puede que la última parte del primer programa no se grabe durante 60 segundos (o menos) porque la grabación del segundo programa comienza en la hora inicial exacta.

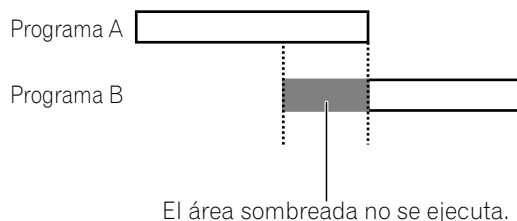

Regla 3: Si preajustes se superponen en la misma hora inicial, el preajuste con un número de lista menor tiene una prioridad más alta.

Puede conectar muchos tipos de equipos externos a su sistema de pantalla de plasma como, por ejemplo, un reproductor DVD, videograbadora, computadora, consola de videojuegos y videocámara.

Para visualizar imágenes de un equipo externo, seleccione la fuente de entrada apropiada utilizando los botones **INPUT** del mando a distancia (página 14) o el botón **INPUT** de la pantalla de plasma.

⚠ PRECAUCIÓN

- Para proteger todos los equipos, apague siempre el sistema antes de conectar un reproductor DVD, videograbadora, computadora, consola de videojuegos, videocámara u otro equipo externo.

✎ NOTA

- Consulte el manual de instrucciones pertinente (reproductor DVD, computadora, etc.) atentamente antes de hacer las conexiones.

Visualización de la imagen de un DVD

Conexión de un reproductor DVD

Utilice el terminal **INPUT 1** para conectar un reproductor DVD u otro equipo audiovisual.

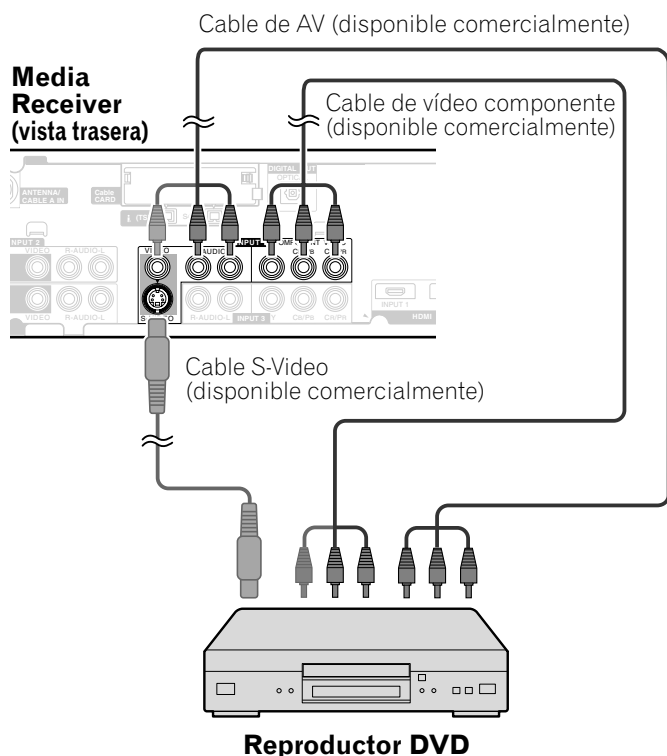

Visualización de la imagen de un DVD

Para ver la imagen de un DVD, pulse **INPUT 1** del mando a distancia o pulse **INPUT** de la pantalla de plasma para seleccionar ENTRADA1.

✎ NOTA

- Consulte el manual de instrucciones de su reproductor DVD para el tipo de señal.
- Los terminales **INPUT 1** se verifican para conexiones en el orden siguiente: 1) Vídeo componente, 2) S-Vídeo, 3) Vídeo.
- Conecte un equipo externo sólo a los terminales que realmente se utilizarán.
- También puede utilizar los terminales **INPUT 3** cuando conecte sólo con los terminales de salida de vídeo componente en un reproductor DVD.

Visualización de la imagen de una videograbadora

Conexión de una videograbadora

Utilice los terminales **INPUT 2** para conectar una videograbadora u otro equipo audiovisual.

Media Receiver (vista trasera)

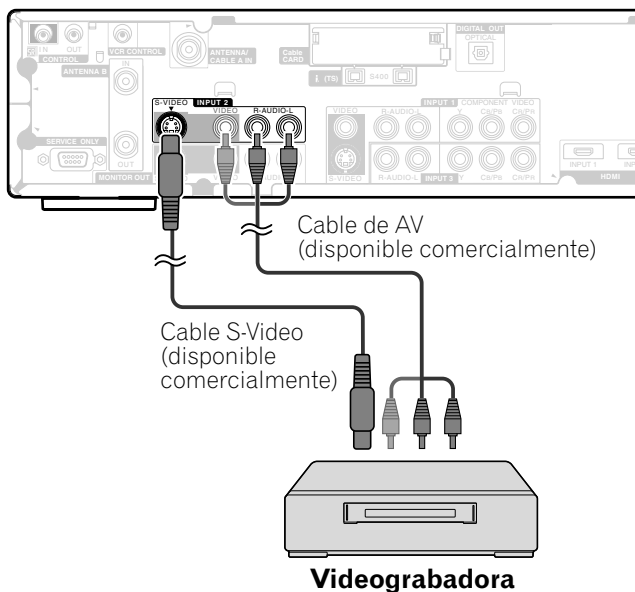

Visualización de la imagen de una videograbadora

Para ver la imagen de una videograbadora, pulse **INPUT 2** del mando a distancia o pulse **INPUT** de la pantalla de plasma para seleccionar ENTRADA2.

✎ NOTA

- Los terminales **INPUT 2** se verifican para conexiones en el orden siguiente: 1) S-Vídeo, 2) Vídeo.
- Conecte un equipo externo sólo a los terminales que realmente se utilizarán.

Utilización de la entrada HDMI

Los terminales INPUT 1 e INPUT 3 incluyen terminales HDMI a los cuales pueden introducirse señales digitales de audio y vídeo. Para utilizar el terminal HDMI, active el terminal y especifique los tipos de señales de audio y vídeo que se van recibir desde el equipo conectado. Para los tipos de señales, consulte el manual de instrucciones que acompaña el equipo conectado.

Antes de iniciar el menú, pulse **INPUT 1** (o **INPUT 3**) del mando a distancia o pulse **INPUT** de la pantalla de plasma para seleccionar ENTRADA1 (o ENTRADA3).

Tabla de correlación de las señales de entrada

1920*1080i@59,94/60Hz
720*480p@59,94/60Hz
1280*720p@59,94/60Hz
720(1440)*480i@59,94/60Hz

NOTA

- Las señales de PC no se soportan.

Conexión de un equipo HDMI

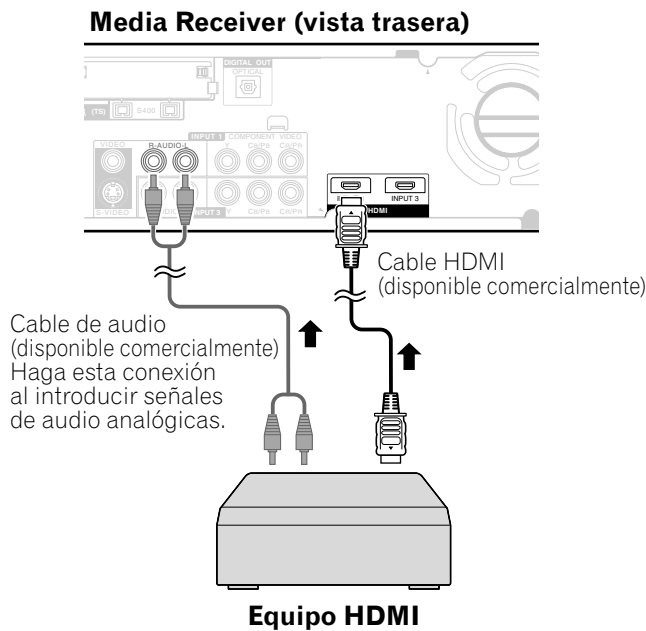

Para activar el terminal HDMI:

- 1 Pulse **HOME MENU**.
- 2 Seleccione "Opción". (↑/↓ y, a continuación, **ENTER**)
- 3 Seleccione "Entrada HDMI". (↑/↓ y, a continuación, **ENTER**)
- 4 Seleccione "Valor". (↑/↓ y, a continuación, **ENTER**)
- 5 Seleccione "Activar". (↑/↓ y, a continuación, **ENTER**)

Ítem	Descripción
Desactivar (valor predeterminado)	Desactiva el terminal HDMI.
Activar	Activa el terminal HDMI.

- 6 Pulse **HOME MENU** para salir del menú.

Para especificar el tipo de señales de vídeo digitales:

- 1 Pulse **HOME MENU**.
- 2 Seleccione "Opción". (↑/↓ y, a continuación, **ENTER**)
- 3 Seleccione "Entrada HDMI". (↑/↓ y, a continuación, **ENTER**)
- 4 Seleccione "Vídeo". (↑/↓ y, a continuación, **ENTER**)
- 5 Seleccione el tipo de señales de vídeo digitales. (↑/↓ y, a continuación, **ENTER**)
 - Si se selecciona "Auto", se hará un intento para identificar el tipo de señales de vídeo digitales cuando se reciben las señales de vídeo digitales.

Ítem	Descripción
Auto (valor predeterminado)	Identifica automáticamente las señales de vídeo digitales.
Color-1	Señales de vídeo componente digitales (4:2:2) bloqueadas
Color-2	Señales de vídeo componente digitales (4:4:4) bloqueadas
Color-3	Señales RGB digitales bloqueadas

- 6 Pulse **HOME MENU** para salir del menú.

NOTA

- Si selecciona un parámetro diferente de "Auto", haga un ajuste que produzca un color natural.
- Si no aparece ninguna imagen, especifique otro tipo de señal de vídeo digital.
- Para los tipos de señales de vídeo digitales que se deben especificar, consulte el manual de instrucciones que acompaña el equipo conectado.

Para especificar el tipo de señales de audio:

- 1 Pulse **HOME MENU**.
- 2 Seleccione "Opción". (↑/↓ y, a continuación, **ENTER**)
- 3 Seleccione "Entrada HDMI". (↑/↓ y, a continuación, **ENTER**)
- 4 Seleccione "Audio". (↑/↓ y, a continuación, **ENTER**)
- 5 Seleccione el tipo de señales de audio. (↑/↓ y, a continuación, **ENTER**)
 - Si se selecciona "Auto", se hará un intento para identificar el tipo de señales de audio cuando se reciben las señales de audio.

Ítem	Descripción
Auto (valor predeterminado)	Identifica automáticamente las señales de audio introducidas.
Digital	Acepta las señales de audio digitales.
Analógico	Acepta las señales de audio analógicas.

6 Pulse **HOME MENU** para salir del menú.

NOTA

- Si no se genera ningún sonido, especifique otro tipo de señales de audio.
- Para los tipos de señales de audio que se deben especificar, consulte el manual de instrucciones que acompaña el equipo conectado.
- Dependiendo del equipo que se va a conectar, también necesita conectar cables de audio analógicos.

Reproducción con consola de videojuegos o videocámara

Conexión de una consola de videojuegos o una videocámara

Utilice los terminales **INPUT 4** para conectar una consola de videojuegos, videocámara u otro equipo audiovisual.

Media Receiver (vista frontal)

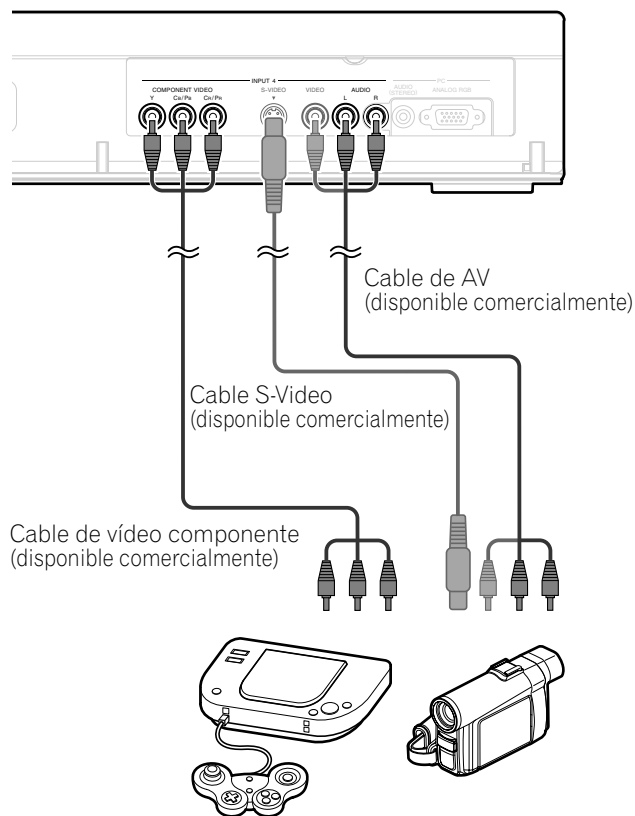

Consola de videojuegos/Videocámara

NOTA

- Los terminales **INPUT 4** se verifican para conexiones en el orden siguiente: 1) Vídeo componente, 2) S-Video, 3) Vídeo.
- Conecte un equipo externo sólo a los terminales que realmente se utilizarán.

Visualización de la imagen de una consola de videojuegos o videocámara

Para ver la imagen de una consola de videojuegos o videocámara, pulse **INPUT 4** del mando a distancia o pulse **INPUT** de la pantalla de plasma para seleccionar **ENTRADA4**.

Grabación de programas de TV digitales utilizando una videogradora o grabadora DVD

Si conecta un equipo de grabación como una videogradora o grabadora DVD a los terminales **MONITOR OUT** en la parte trasera del Media Receiver, puede grabar, por ejemplo, programas de TV digitales utilizando el equipo de grabación.

También puede grabar programas de TV digitales más fácilmente utilizando el controlador de videogradora suministrado. Conecte el controlador de videogradora al terminal de control de videogradora en la parte trasera del Media Receiver y, a continuación, posicione el controlador de modo que su sección de emisión de luz que hacia el sensor del mando a distancia del equipo de grabación. Para más información, consulte la página 59.

Prevención de realimentación indeseable

Puede evitar la realimentación indeseable que puede afectar adversamente la calidad de las imágenes. Especifique el terminal de salida cuya salida desee prohibir.

- 1 Pulse **HOME MENU**.
- 2 Seleccione "Opción". (↑/↓ y, a continuación, **ENTER**)
- 3 Seleccione "Salida monitor". (↑/↓ y, a continuación, **ENTER**)
- 4 Seleccione "Prohibición ENTRADA1", "Prohibición ENTRADA2", "Prohibición ENTRADA3" o "Prohibición ENTRADA4". (↑/↓ y, a continuación, **ENTER**)
- 5 Pulse **HOME MENU** para salir del menú.

Conexión de una grabadora

Media Receiver (vista trasera)

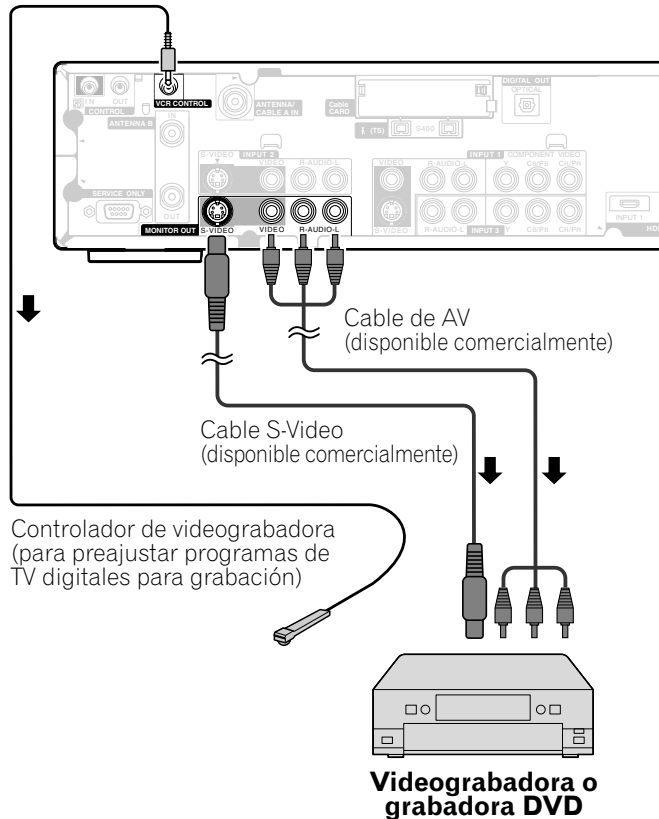

NOTA

- Acerca de los terminales MONITOR OUT
Los terminales MONITOR OUT no pueden emitir las señales siguientes:
 - 1 Las señales de vídeo introducidas por el terminal COMPONENT VIDEO
 - 2 Las señales de vídeo de una computadora personal
 - 3 Las señales S-Video cuando se esté recibiendo un canal de TV convencional
 - 4 Las señales S-Video cuando se estén introduciendo señales de vídeo (INPUT 1, 2 y 4)
 - 5 Señales de vídeo y audio digitales de los terminales HDMI
- Cuando esté viendo imágenes reproducidas en una videograbadora o grabadora DVD conectada a los terminales MONITOR OUT, seleccione una fuente de entrada (ej., recepción de canal de TV) en el equipo de grabación que sea diferente de las fuentes de entrada externa. La selección de una fuente de entrada externa puede causar imágenes distorsionadas o con ruido.

Conexión de otro equipo de audio

El terminal de salida de audio digital (óptico) en este sistema puede emitir señales Dolby Digital. Utilizando un cable digital óptico, conecte un receptor de AV al terminal de salida de audio digital (óptico) en la parte trasera del Media Receiver. Esto permite que el audio de una emisión de TV digital se reproduzca en alta calidad.

Si su receptor de AV no tiene un terminal de entrada de audio digital (óptico), conecte los terminales MONITOR OUT (AUDIO) en la parte trasera del Media Receiver a los terminales de entrada de audio del receptor de AV.

NOTA

- Cuando utilice el terminal de salida de audio digital (óptico), debe hacer ajustes dependiendo de su receptor de AV. Para más información, consulte el manual de instrucciones que acompaña el receptor de AV.

Conexión de un receptor de AV

Media Receiver (vista trasera)

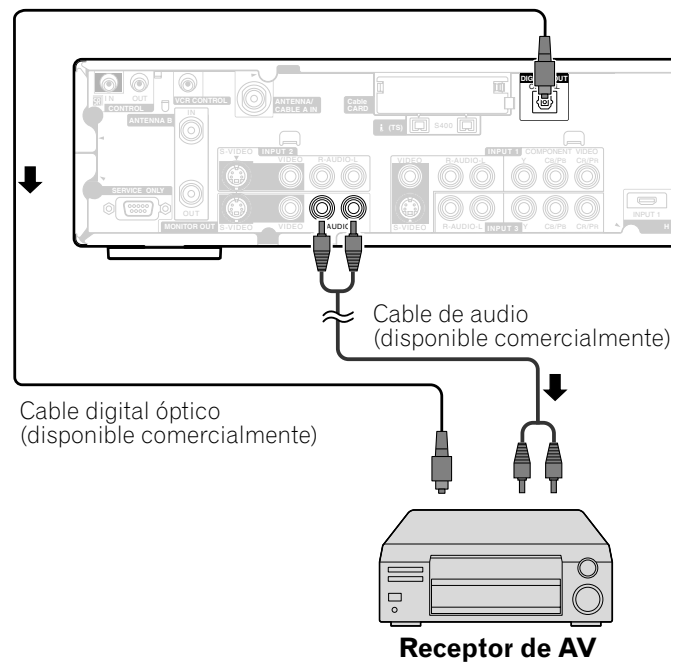

Cambio del tipo de señal de audio óptica

Configure el terminal de salida DIGITAL AUDIO (OPTICAL), dependiendo de su receptor de AV.

- 1 Pulse **HOME MENU**.
- 2 Seleccione "Opción". (↑/↓ y, a continuación, **ENTER**)
- 3 Seleccione "Salida audio digital". (↑/↓ y, a continuación, **ENTER**)
- 4 Seleccione "Dolby Digital" o "PCM". (↑/↓ y, a continuación, **ENTER**)

Ítem	Descripción
PCM (valor predeterminado)	Siempre emite en el formato PCM, independientemente de los tipos de señales.
Dolby Digital	Para señales codificadas en Dolby Digital, emite en el formato Dolby Digital. Para señales codificadas en PCM, emite en el formato PCM.

- 5 Pulse **HOME MENU** para salir del menú.

Visualización de una imagen D-VHS

¿Qué es i.LINK?

i.LINK es una interfaz serial digital para la manipulación de vídeo digital, audio digital y otros datos en dos direcciones. i.LINK es un término de Sony para el bus de transporte de datos IEEE 1394. Se puede conectar un equipo de AV digital compatible con i.LINK utilizando un único cable i.LINK. La interfaz i.LINK permite que el sistema PDP controle uno de hasta dos dispositivos compatibles con i.LINK (en conexión) que se pueden identificar.

¿Qué dispositivos i.LINK pueden conectarse?

Para los dispositivos i.LINK, este sistema soporte solamente grabadoras D-VHS. Los terminales i.LINK en este sistema no pueden conectarse con otros equipos como grabadoras DVD, cámaras de vídeo digital, computadoras y dispositivos periféricos de PC debido a diferencias de especificaciones.

¿Qué se puede grabar a través de i.LINK?

Con grabadoras D-VHS conectadas a este sistema a través de i.LINK, se puede grabar solamente programas de TV digitales. No se puede grabar los canales de TV convencionales ni los contenidos de fuentes de entrada externa y computadoras.

Conexión de grabadoras D-VHS

Utilice los terminales i.LINK al conectar grabadoras D-VHS.

Cuando conecte una única grabadora D-VHS

Media Receiver (vista trasera)

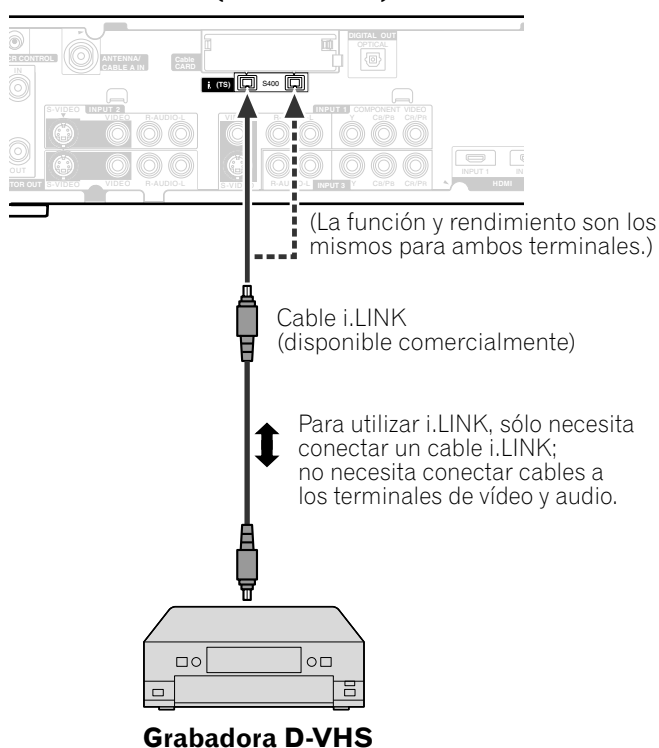

Cuando conecte dos grabadoras D-VHS

Puede conectar dos grabadoras D-VHS directamente a los terminales i.LINK en la parte trasera del Media Receiver.

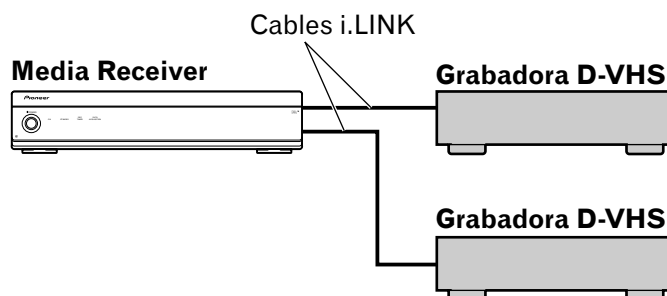

También puede conectar hasta dos grabadoras D-VHS en cadena utilizando cables i.LINK.

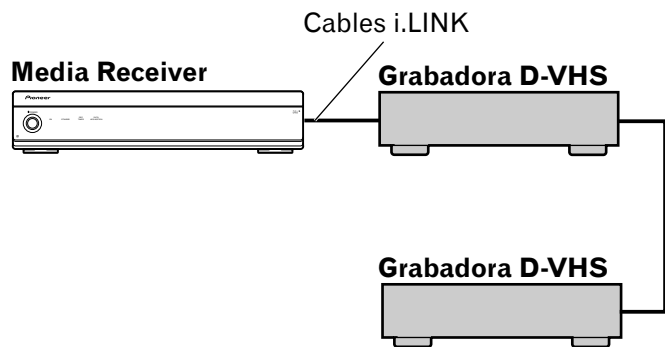

Precauciones relacionadas con conexiones i.LINK

- Utilice cables S400 i.LINK con clavijas de 4 patillas, más cortos de 3,5 m (11,48 pies).
- Algunos dispositivos i.LINK no pueden reemitir datos cuando están apagados.
- No haga las siguientes conexiones en bucle:

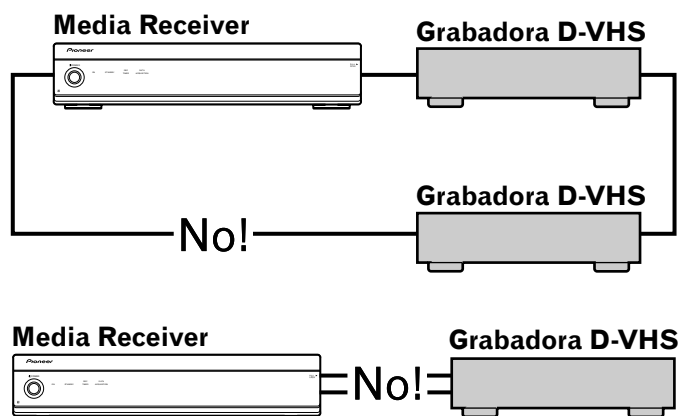

Visualización de una imagen D-VHS

Para ver la imagen una D-VHS, pulse **i.LINK** del mando a distancia o pulse **INPUT** de la pantalla de plasma para seleccionar i.LINK.

Avisos útiles e importantes

Información útil

- Las grabadoras D-VHS conectadas a través de i.LINK pueden reproducir programas de TV digitales grabados con este sistema.
- Las grabadoras D-VHS conectadas a través de i.LINK pueden grabar solamente programas de TV digitales. Utilizando i.LINK, estas grabadoras no pueden grabar los programas de canales de TV convencionales ni el contenido de las fuentes de entrada externa.
- Este sistema puede ser conectado simultáneamente con hasta dos grabadoras D-VHS que soportan i.LINK. Luego, puede controlar una de estas grabadoras D-VHS (funciones básicas solamente).
- Puede que algunas grabadoras D-VHS conectadas a través de i.LINK no permitan a este sistema controlar a través de la pantalla del panel de control o visualizar imágenes y emitir el sonido.
- Utilice cintas D-VHS para grabar los programas de TV digitales utilizando las grabadoras D-VHS conectadas. No es posible utilizar cintas VHS o cintas S-VHS.
- Puede que algunas grabadoras D-VHS conectadas a través de i.LINK no permitan a este sistema reproducir imágenes y sonidos grabados en una cinta VHS, cinta S-VHS o cinta D-VHS (con señales analógicas). Si éste es el caso, conecte los terminales de salida analógicos de la grabadora D-VHS a los terminales INPUT 1, 2, 3 ó 4 de este sistema. Consulte la página 50.
- Este sistema soporta la tecnología DTCP (protección de la transmisión de contenidos digitales). La DTCP es una tecnología de protección contra copias que presenta una codificación de datos y autenticación de dispositivo.
- Puede que i.LINK no permita la copia de vídeo, audio y otros datos con copia restringida, de un dispositivo i.LINK a otro. Puede que también no permita la transferencia de vídeo, audio y otros datos con equipos que no soportan la DTCP.

Precauciones

- Mientras una grabadora D-VHS conectada a través de i.LINK está grabando o reproduciendo, no encienda ni apague la otra grabadora D-VHS conectada (que no está en uso) ni enchufe o desenchufe el cable i.LINK de la grabadora D-VHS. Hacer esto puede causar una interrupción de la imagen y sonido.
- Algunas grabadoras D-VHS que soportan i.LINK no pueden reemitir datos cuando están apagadas. Consulte el manual de instrucciones que acompaña su grabadora D-VHS. Este sistema le permite cambiar la configuración para la reemisión de datos en el modo de espera. Consulte "Configuración para el modo de espera i.LINK" en la página 57.

Configuración para controlar una grabadora D-VHS

Puede operar la grabadora D-VHS conectada a partir de la pantalla de plasma que muestra la pantalla de panel de control. Después de hacer las conexiones, utilice el menú para especificar el modelo de la grabadora D-VHS que desee operar. Sólo puede operar una única grabadora D-VHS a partir de la pantalla de plasma.

- 1 Pulse **HOME MENU**.
- 2 Seleccione "Config. sintonizador". (↑/↓ y, a continuación, **ENTER**)
- 3 Seleccione "Grabaciones". (←/→ y, a continuación, **ENTER**)
- 4 Seleccione "Ajuste i.LINK". (↑/↓ y, a continuación, **ENTER**)
- 5 Seleccione "Lista i.LINK". (↑/↓ y, a continuación, **ENTER**)
- 6 Seleccione el modelo de grabadora D-VHS que se va a operar. (↑/↓ y, a continuación, **ENTER**)

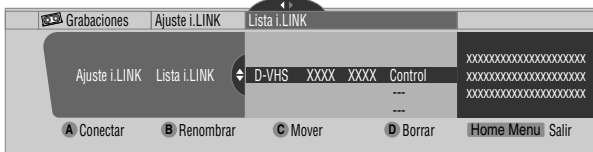

- 7 Pulse **A** para seleccionar "Conectar".
- 8 Pulse **HOME MENU** para salir del menú.

NOTA

- La información siguiente aparece en la extremidad derecha de la lista i.LINK para indicar el estado de conexión de las grabadoras D-VHS.

Control:	La conexión de datos con la grabadora D-VHS ha sido establecida y la grabadora está lista para controlar.
Enlace:	La grabadora D-VHS ha sido conectada físicamente y puede ser controlada si está seleccionada para control.
Otro(a):	Un equipo diferente de una grabadora D-VHS ha sido conectado físicamente y, por lo tanto, no puede controlarse.
—:	Actualmente no conectado físicamente

Edición de la lista i.LINK

La lista i.LINK muestra todos los dispositivos conectados a través de las interfaces i.LINK. En esta lista, puede cambiar el nombre u orden de los dispositivos, o borrar la información de un dispositivo.

- 1 Pulse **HOME MENU**.
- 2 Seleccione "Config. sintonizador". (↑/↓ y, a continuación, **ENTER**)
- 3 Seleccione "Grabaciones". (←/→ y, a continuación, **ENTER**)
- 4 Seleccione "Ajuste i.LINK". (↑/↓ y, a continuación, **ENTER**)
- 5 Seleccione "Lista i.LINK". (↑/↓ y, a continuación, **ENTER**)
- 6 Seleccione el dispositivo deseado. (↑/↓)

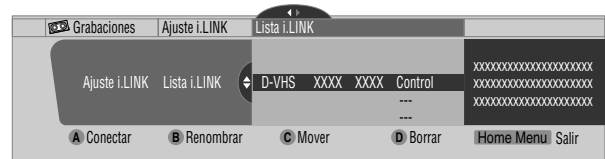

El procedimiento siguiente difiere dependiendo de qué desee realizar.

Para cambiar el nombre de un dispositivo:

- 7 Pulse **B** para seleccionar "Renombrar".
- 8 Introduzca hasta 10 caracteres utilizando ↑/↓, ←/→ y **ENTER**.



- 9 Pulse **A**.
- 10 Pulse **HOME MENU** para salir del menú.

Para cambiar el orden de los dispositivos:

- 7 Pulse **C** para seleccionar "Mover".
- 8 Seleccione la nueva posición deseada. (↑/↓ y, a continuación, **ENTER**)
 - El dispositivo seleccionado se desplaza a la posición seleccionada.
- 9 Pulse **HOME MENU** para salir del menú.

Para borrar la información acerca de un dispositivo:

- 7 Pulse **D** para seleccionar "Borrar".
 - Un mensaje de confirmación aparece.
 - Un mensaje de advertencia aparece si el dispositivo seleccionado ha sido preajustado para grabación con el temporizador o si está encendido. En este caso, no es posible borrar el dispositivo que se ha seleccionado.
- 8 Pulse **A** para ejecutar el borrado.
- 9 Pulse **HOME MENU** para salir del menú.

Configuración para el modo de espera i.LINK

Utilice el procedimiento siguiente para activar la transferencia de datos entre múltiples dispositivos i.LINK aún cuando el sistema esté en el modo de espera.

- 1 Pulse **HOME MENU**.
- 2 Seleccione "Config. sintonizador". (▲/▼ y, a continuación, **ENTER**)
- 3 Seleccione "Grabaciones". (◀/▶ y, a continuación, **ENTER**)
- 4 Seleccione "Ajuste i.LINK". (▲/▼ y, a continuación, **ENTER**)
- 5 Seleccione "i.LINK en Espera". (▲/▼ y, a continuación, **ENTER**)
- 6 Seleccione "Activado(a)". (▲/▼ y, a continuación, **ENTER**)
- 7 Pulse **HOME MENU** para salir del menú.

NOTA

- Con "Activado(a)" seleccionado, el sistema reemite datos entre múltiples dispositivos i.LINK aún cuando el sistema esté en el modo de espera; los circuitos i.LINK se energizan en ese modo.
- Con "Desactivar" (valor predeterminado) seleccionado, se consume menos energía cuando el sistema está en el modo de espera. Sin embargo, el sistema no reemite datos entre múltiples dispositivos i.LINK. Cuando los dispositivos i.LINK no están en conexión, seleccione "Desactivar" para obtener un consumo de energía más bajo.

En el modo de espera

Dispositivo i.LINK Media Receiver Dispositivo i.LINK

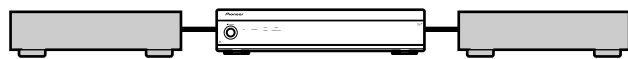

Sin reemisión de datos

Operación desde la pantalla del panel de control

La pantalla del panel de control aparece cuando se pulsa **i.LINK**. La pantalla desaparece cuando se pulsa **i.LINK** de nuevo. Para seleccionar un botón en la pantalla del panel de control, pulse ▲/▼ o ◀/▶ y, a continuación, pulse **ENTER** del mando a distancia.

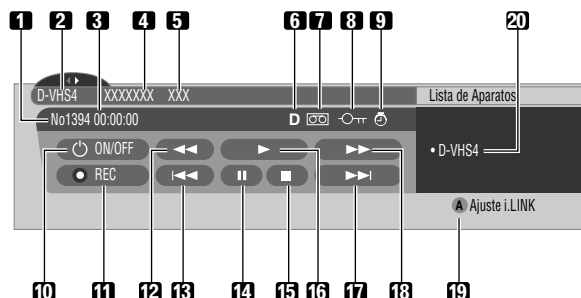

- 1 Muestra el estado actual de la grabadora D-VHS.
- 2 Muestra el nombre del dispositivo actualmente seleccionado.
- 3 Muestra la salida del tiempo del contador por la grabadora D-VHS.
- 4 Muestra el nombre del fabricante de la grabadora D-VHS que se va operar.
- 5 Muestra el nombre del modelo de la grabadora D-VHS que se va operar.
- 6 Muestra el tipo de la cinta de vídeo insertada, D para D-VHS, S para S-VHS, y ninguna visualización para VHS.
- 7 Aparece cuando cualquier cinta ha sido insertada.
- 8 Aparece cuando la cinta insertada ha sido protegida contra grabación. No se puede utilizar la cinta insertada para grabación cuando esta indicación aparece.
- 9 Aparece cuando la grabadora D-VHS ha sido preajustada para grabación y está en el modo de espera.
- 10 Enciende y apaga la grabadora D-VHS.
- 11 Inicia la grabación.
- 12 Retrocede al inicio del programa actual.
- 13 Retrocede la cinta.
- 14 Establece una pausa en la cinta.
- 15 Detiene el movimiento de la cinta actual.
- 16 Inicia la reproducción.
- 17 Avanza al inicio del programa siguiente.
- 18 Avanza la cinta.
- 19 Sale de la pantalla del panel de control y visualiza el menú de configuración i.LINK.
- 20 Le permite cambiar la grabadora D-VHS que se va operar. Después de pulsar este botón, pulse ▲/▼ para seleccionar el modelo deseado de la lista y, a continuación, pulse **ENTER**.

NOTA

- Si no hay un dispositivo i.LINK conectado, se visualiza "No hay dispositivos i.LINK conectados.". En este caso, conecte dispositivos i.LINK.
- Si ningún equipo conectado tiene soporte para control, no es posible ejecutar el control.

Visualización de la imagen de una computadora

Conexión de una computadora

Utilice los terminales PC para conectar una computadora.

NOTA

- Los terminales de entrada de PC son compatibles con DDC2B.
- Puede que la función Plug & Play no funcione correctamente, dependiendo de la computadora en uso.

Media Receiver (vista frontal)

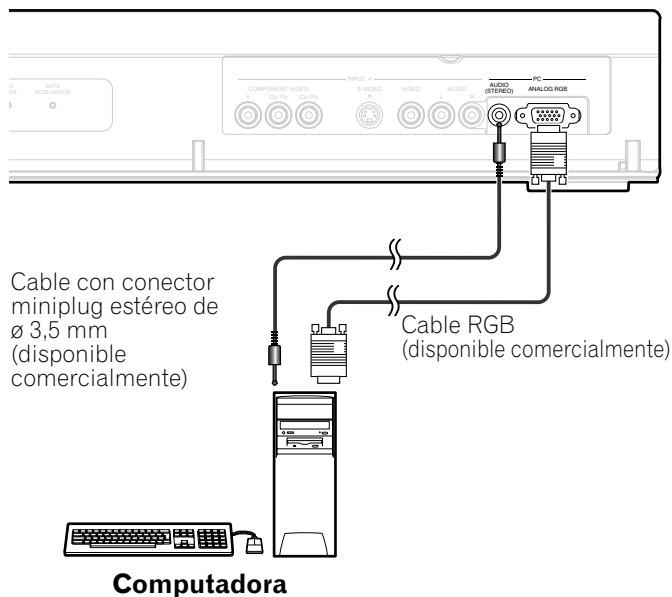

Visualización de la imagen de una computadora

Al hacer la conexión a una computadora, el tipo de señal de entrada se detecta automáticamente. Si la imagen de la computadora no se visualiza claramente, puede que sea necesario utilizar la configuración automática en el menú. Consulte la página 45.

Para ver la imagen de una computadora, pulse **PC** del mando a distancia o pulse **INPUT** de la pantalla de plasma para seleccionar "PC".

NOTA

- Los terminales de PC no pueden utilizarse para equipos audiovisuales.

Nombres de señales para el conector mini D-sub de 15 contactos

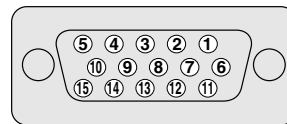

(vista frontal)

Nº del contacto	Nombre de la señal
1	R
2	G
3	B
4	No conectado
5	No conectado
6	GND (masa)
7	GND (masa)
8	GND (masa)
9	+5V
10	GND (masa)
11	No conectado
12	SDA
13	HD
14	VD
15	SCL

NOTA

- Para utilizar algunos tipos de computadoras Macintosh, puede que sea necesario un adaptador para Macintosh.

Gráfica de compatibilidad con computadora

Resolución	Frecuencia	Observaciones
720 × 400	70 Hz	
640 × 480	60 Hz	
	65 Hz	Macintosh 13" (67 Hz)
	72 Hz	
800 × 600	75 Hz	
	56 Hz	
	60 Hz	
	72 Hz	
832 × 624	74.5 Hz	Macintosh 16"
	75 Hz	
	75 Hz	Macintosh 19"
1024 × 768	60 Hz	
	70 Hz	
	75 Hz	
1280 × 768	56 Hz	
	60 Hz	
	70 Hz	

Conexión del controlador de videgrabadora

Conecte el controlador de videgrabadora suministrado al Media Receiver. Esto le permite preajustar programas de TV digitales para grabación; consulte la página 48. Cuando llega la hora especificada, el sistema en el modo de espera se enciende automáticamente y se graba el programa de TV especificado utilizando la videgrabadora o grabadora DVD conectada.

NOTA

- Asegúrese de dejar la videgrabadora encendida cuando preajuste programas de TV para grabación con el controlador de videgrabadora.
- Asegúrese de conectar firmemente el controlador de videgrabadora al terminal de control de videgrabadora en la parte trasera del Media Receiver. Si hace una conexión incorrecta al terminal CONTROL IN o CONTROL OUT, el mando a distancia y otras operaciones pueden desactivarse.

Media Receiver (vista trasera)

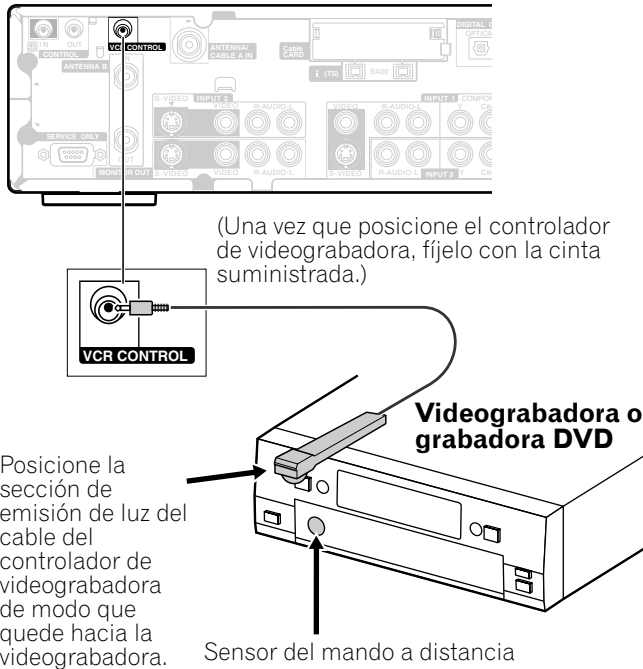

Utilice el procedimiento siguiente para definir el fabricante del equipo de grabación:

- 1 Pulse **HOME MENU**.
- 2 Seleccione "Config. sintonizador". (↑/↓ y, a continuación, **ENTER**)
- 3 Seleccione "Grabaciones". (←/→ y, a continuación, **ENTER**)
- 4 Seleccione "Ajuste su VCR". (↑/↓ y, a continuación, **ENTER**)
- 5 Seleccione el fabricante del equipo de grabación. (↑/↓ y, a continuación, **ENTER**)

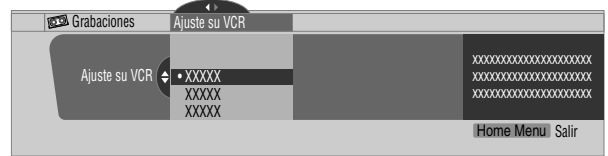

- La pantalla para prueba de grabación aparece.
- 6 Compruebe que el equipo de grabación esté encendido, e inserte la cinta en la abertura.
 - Inserte una cinta que no haya problema en borrar su contenido. Se borrará el contenido porque los códigos de grabación y parada se emiten en la prueba.
 - Compruebe que la sección de emisión de luz del cable del controlador de videgrabadora esté hacia el equipo de grabación.
 - 7 Pulse **A** para ejecutar la prueba de grabación.
 - Si el equipo de grabación no comienza y detiene la grabación, compruebe y cambie el fabricante especificado para el equipo de grabación.
 - 8 Pulse **A** para seleccionar "Sí, Guardar Ajuste".
 - 9 Pulse **HOME MENU** para salir del menú.

NOTA

- Aunque especifique correctamente el fabricante del equipo de grabación, puede que se desactive el control de algunos modelos.
- Realice la prueba de grabación cuando el equipo de grabación no esté en el modo de espera de grabación o no esté grabando.
- La prueba de grabación dura aproximadamente 10 segundos.
- PIONEER 1 (grabadora DVD) es el valor predeterminado.

Lista de fabricantes de equipos de grabación que pueden controlarse

Fabricante	Fabricante	Fabricante	Fabricante
Admiral	Harley Davidson	Philco	Toshiba
Advantz	Harman/Kardon	Philips	Totevision
Adventura	Harwood	Pilot	Unitech
Aiko	Headquarter	Pioneer	Vector
Aiwa	Hitachi	Portland	Vector Research
Akai	JVC	Profitronic	Video Concepts
American High	Jensen	Proscan	Videosonic
Asha	KEC	Protec	Wards
Audiovox	KLH	Pulsar	White Westinghouse
Beaumarck	Kenwood	Quarter	XR-1000
Bell & Howell	Kodak	Quartz	Yamaha
Broksonic	LXI	Quasar	Zenith
CCE	Lloyd's	RCA	
Calix	Logik	Radio Shack	
Canon	MEI	Radix	
Capehart	MGA	Randex	
Carver	MGN Technology	Realistic	
Cineral	MTC	Ricoh	
Citizen	Magnasonic	Runco	
Colt	Magnavox	STS	
Craig	Magnin	Salora	
Curtis Mathes	Marantz	Samsung	
Cybernex	Marta	Sanky	
Daewoo	Matsushita	Sansui	
Daytron	Memorex	Sanyo	
Denon	Minolta	Scott	
Dynatech	Mitsubishi	Sears	
Electrohome	Motorola	Semp	
Electroponic	Multitech	Sharp	
Emerex	NAD	Shintom	
Emerson	NEC	Shogun	
Fisher	Nikko	Singer	
Fuji	Nikon	Sony	
Funai	Noblex	Sylvania	
GE	Olympus	Symphonic	
Garrard	Optimus	TMK	
Go Video	Optonica	Tatung	
GoldStar	Orion	Teac	
Gradiente	Panasonic	Technics	
Grundig	Penney	Teknika	
HI-Q	Pentax	Thomas	

Puede que algunos modos de los fabricantes listados no permitan el control a través del controlador de videogradora.

Conexión de los cables de control

Conecte los cables de control entre el Media Receiver y otro equipo PIONEER que tenga el logotipo **SR+**. Luego, puede operar el equipo conectado enviando comando de su mando a distancia al sensor de mando a distancia del Media Receiver.

Una vez que los terminales CONTROL IN se hayan conectado, los sensores de mando a distancia de los equipos conectados no aceptan comandos de sus mandos a distancia. Apunte los mandos a distancia al sensor de mando a distancia de la pantalla de plasma para operar los equipos conectados.

NOTA

- Antes de hacer las conexiones, asegúrese de que todos los equipos estén apagados.
- Complete todas las conexiones entre los componentes antes de hacer las conexiones de los cables de control.

Acerca de SR+

El terminal CONTROL OUT en la parte trasera del Media Receiver soporta la función **SR+**, que permite operaciones enlazadas con un receptor de AV PIONEER. La función **SR+** ofrece funciones como la operación de enlace de la conmutación de entrada y la función de visualización del modo surround DSP. Para más información, consulte el manual de instrucciones que acompaña el receptor de AV PIONEER que soporta **SR+**.

NOTA

- Durante la conexión a través de **SR+**, el volumen de este sistema se minimiza temporalmente.

Media Receiver (vista trasera)

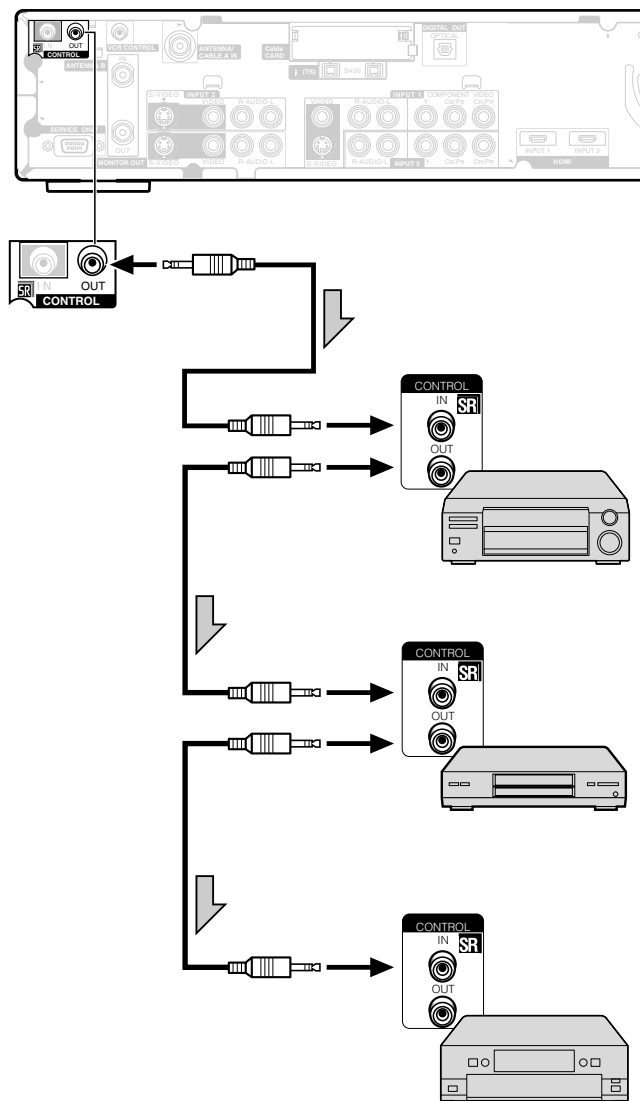

Los cables de control (disponibles comercialmente) son cables de sonido monofónico con conector miniplug (sin resistencia).

Función de aprendizaje del mando a distancia

Puede operar los productos de AV conectados (receptor de AV, caja de TV por cable, sintonizador SAT, videograbadora, grabadora DVD, reproductor LD) utilizando la función de aprendizaje de su mando a distancia. Este mando a distancia tiene una función que puede memorizar cada código de mando a distancia.

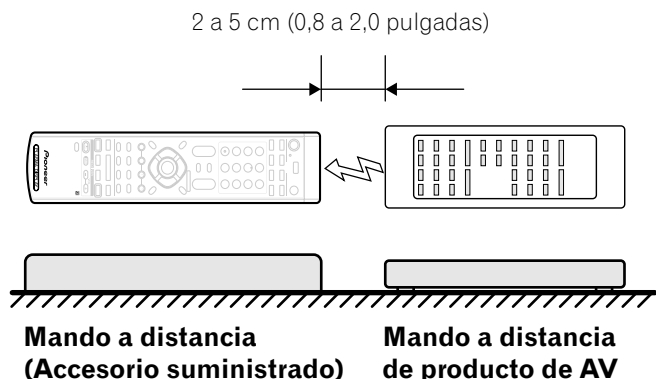

Utilización de la función de aprendizaje

- 1 Deslice el **Interruptor de modo** para el dispositivo cuya señal de mando a distancia desea que se realice el aprendizaje.
- 2 **EDIT/LEARN** y **2** al mismo tiempo.
 - El LED parpadea.
- 3 Pulse un botón que se va aprender.
 - El LED se enciende.
 - Para las funciones que pueden aprenderse, consulte las páginas 64 a 68.
 - Cuando se finalice el aprendizaje, el LED comienza a parpadear nuevamente.
- 4 Pulse **EDIT/LEARN** de nuevo para salir del modo de aprendizaje.

NOTA

- Para salir del modo de aprendizaje en el medio, pulse **EDIT/LEARN** de nuevo.
- Si se cambia la selección del **Interruptor de modo** en el modo de aprendizaje, el modo de aprendizaje se cancela.
- Si no se realiza ninguna operación durante más de un minuto, el modo de aprendizaje se cancela.
- Toma aproximadamente 2 segundos para completar la transmisión de código. No interrumpa la transmisión en el medio. Espere hasta que el LED parpadee nuevamente.
- Puede repositonar todos los códigos aprendidos a los valores predeterminados de fábrica. Fuera del modo de aprendizaje, mantenga pulsado TV y, a continuación, pulse y **VOL +** (sección del receptor) al mismo tiempo.

Preajuste de los códigos de fabricante

- 1 Deslice el **Interruptor de modo** para el dispositivo al cual desea preajustar la señal de mando a distancia.
- 2 Pulse **EDIT/LEARN** y **1** al mismo tiempo.
 - El LED parpadea.
- 3 Pulse **0 – 9** para introducir el código del fabricante. Consulte la página 63.
 - El modo de preajuste se finalice una vez que el LED no se enciende más.

NOTA

- Para salir del modo de edición en el medio, pulse **EDIT/LEARN** de nuevo.
- Si se cambia la selección del **Interruptor de modo** en el modo de edición, el modo de edición se cancela.
- Si no se realiza ninguna operación durante más de un minuto, el modo de edición se cancela.
- Cuando introduce un código no listado, el LED parpadea rápidamente.
- Si la tabla en la página 63 no incluye su fabricante deseado o el mando a distancia no funciona, puede hacer que la memoria aprenda su señal mediante el modo de aprendizaje.
- El modo inicial es "000" (PIONEER).

Códigos de los fabricantes

CABLE/SAT	Videgrabadora	DVD/DVR
000	PIONEER1 (CABLE)	PIONEER
001	PIONEER2 (CABLE)	FISHER
002	JERROLD1 (CABLE)	FISHER2
003	JERROLD2 (CABLE)	FISHER3
004	JERROLD3 (CABLE)	GOLDSTAR
005	JERROLD4 (CABLE)	HITACHI
006	JERROLD5 (CABLE)	HITACHI2
007	JERROLD6 (CABLE)	HITACHI3
008	JERROLD7 (CABLE)	MAGNAVOX2
009	JERROLD8 (CABLE)	MITSUBISHI
010	JERROLD9 (CABLE)	MITSUBISHI2
011	JERROLD10 (CABLE)	MITSUBISHI3
012	S.A.1 (CABLE)	MITSUBISHI4
013	S.A.2 (CABLE)	MITSUBISHI5
014	S.A.3 (CABLE)	MITSUBISHI6
015	S.A.4 (CABLE)	PANASONIC
016	ZENITH1 (CABLE)	PANASONIC2
017	ZENITH2 (CABLE)	PANASONIC3
018	ZENITH3 (CABLE)	RCA
019		RCA2
020	PIONEER (SAT)	RCA3
021	RCA1 (SAT)	SANYO
022	RCA2 (SAT)	SANYO2
023	SONY (SAT)	SANYO3
024		SHARP
025		SHARP2
026		SHARP3
027		SONY (BETA)
028		SONY (VHS)
029		SONY (8mm)
030		TOSHIBA
031		JVC
032		JVC2
033		JVC3
034		JVC4
035		JVC5
036		ZENITH
037		MITSUBISHI (J-3)
038		SHARP (J-2)
039		PANASONIC (J-3)
040		TOSHIBA (J-3)
041		GRANDIENTE
042		AKAI
043		PIONEER2
044		SANYO4
045		MATSUI
046		AIWA
047		ALBA81
048		BUSH
049		THOMSON
050		BAIRD
051		TELEFUNKEN
052		ALBA

CABLE/SAT	Videgrabadora	DVD/DVR
053	Grundig1	
054	Grundig2	
055	Grundig3	
056	SONY2	
057	SONY3	
058	SONY4	
059	RCA4	
060	PHILIPS	
061	PHILIPS2	
062	PHILIPS3	
063	PHILIPS4	
064	PHILIPS5	
065	PHILIPS6	
066	SAMSUNG	
067	SAMSUNG2	
068	SAMSUNG3	
069	SAMSUNG4	
070	SAMSUNG5	
071	SAMSUNG6	
072	MARANTZ	
073	MARANTZ2	
074	GE	
075	GE2	
076	GE3	
077	YAMAHA	
078	YAMAHA2	
079	YAMAHA3	
080	YAMAHA4	
081	CURTIS_MATHIS	
082	CURTIS_MATHIS2	
083	CURTIS_MATHIS3	
084	FUNAI	
085	ADMIRAL	
086	KENWOOD	
087	KENWOOD2	
088	KENWOOD3	
089	NEC	
090	NEC2	
091	NEC3	
092	NEC4	
093	WARDS	
094	WARDS2	
095	WARDS3	
096	WARDS4	
097	MEMOREX	
098	MEMOREX2	
099	JC_PENNY	
100	JC_PENNY2	
101	JC_PENNY3	
102	JC_PENNY4	
103	JC_PENNY5	
104	JC_PENNY6	

Utilización del mando a distancia para controlar otros dispositivos

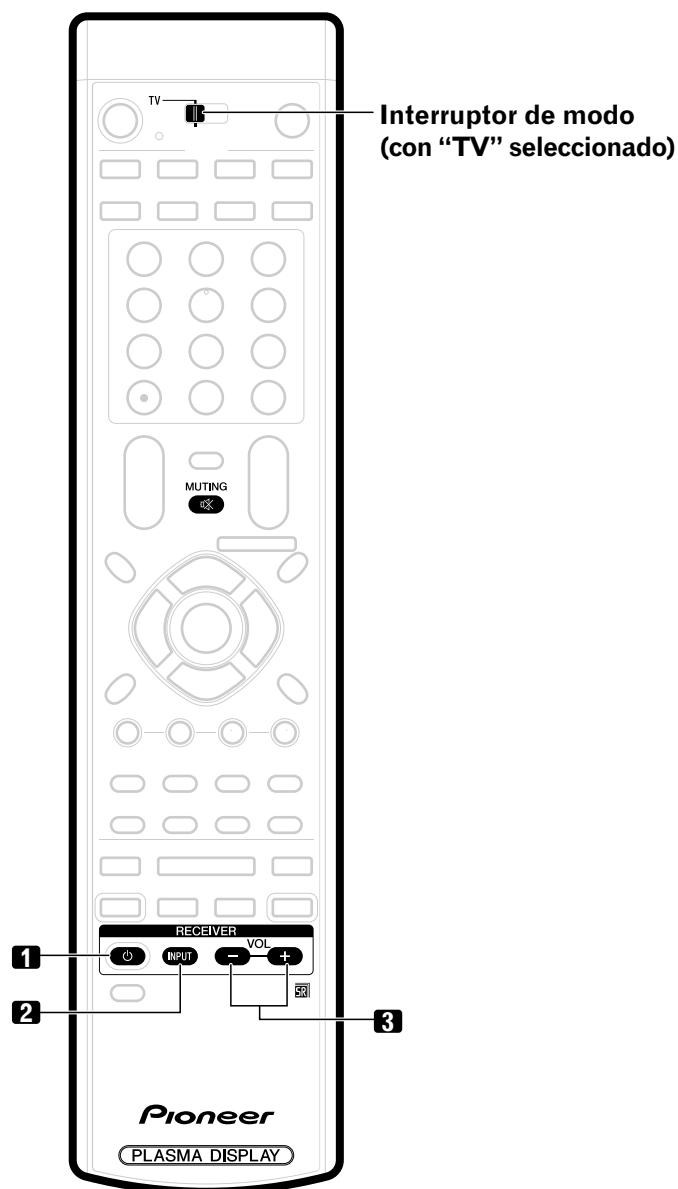

Botones de control de receptor

Cuando se conecta un receptor Pioneer a la pantalla, se puede operar el receptor utilizando los botones **1** a **3**.

Cuando se conecta un receptor no Pioneer a la pantalla, primero se debe aprender las señales para **1** a **3** antes de operar. Consulte la página 62.

1 RECEIVER (STANDBY/ON)

Enciende y apaga el receptor.

2 RECEIVER INPUT

Selecciona la fuente de entrada conectada al receptor.

3 RECEIVER VOL +/-

Ajusta el nivel del volumen del receptor. Pulse **VOL +** para aumentar el volumen y **VOL -** para disminuirlo.

NOTA

• (RECEIVER) MUTING

Permite al mando a distancia aprender la señal de silenciamiento del receptor. Utilice este botón cuando el interruptor de modo está en una posición diferente de TV.

- Los botones realzados en color del mando a distancia pueden aprender la señal del mando a distancia de otro dispositivo.

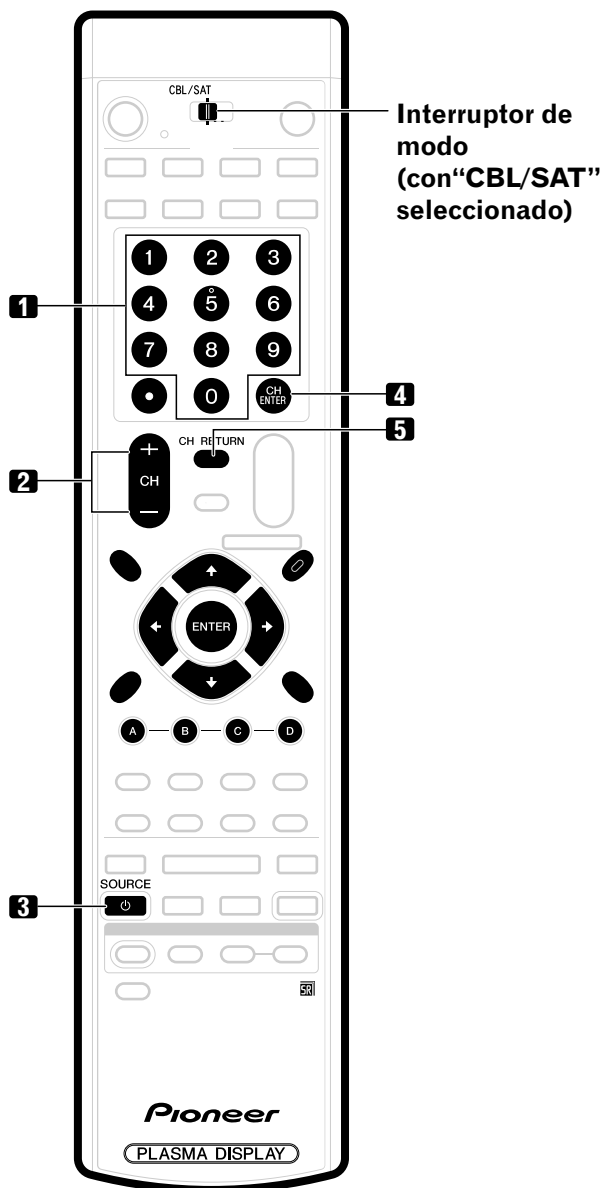

Interrupción de modo (con "CBL/SAT" seleccionado)

Botones de control de cable

Cuando el **Interrupción de modo** está en CBL/SAT, se puede utilizar el convertidor de TV por cable conectado a la pantalla con **1 a 5**.

También se puede operar los convertidores de TV por cable hechos por otros fabricantes y no preajustados utilizando el mando a distancia si **1 a 5** han aprendido las funciones. Consulte la página 62.

- 1 0 – 9**
Pulse un botón (o botones) que corresponde(n) al canal que desea ver.
- 2 CH +/-**
Pulse **CH +** o **CH -** para sintonizar una canal más alto o más bajo.
- 3 SOURCE**
Enciende y apaga el convertidor de TV por cable.
- 4 CH ENTER ***
Fije el canal seleccionado con los botones de selección directa de canal.
- 5 CH RETURN ***
Pulse para cambiar entre el canal actual y el canal que estaba viendo antes.

* Algunos fabricantes no preajustan **CH ENTER** y **CH RETURN**. Utilice estos botones para aprender, si necesario.

NOTA

- No se pueden seleccionar CABLE y SAT al mismo tiempo.
- Los botones realzados en color del mando a distancia pueden aprender la señal del mando a distancia de otro dispositivo.

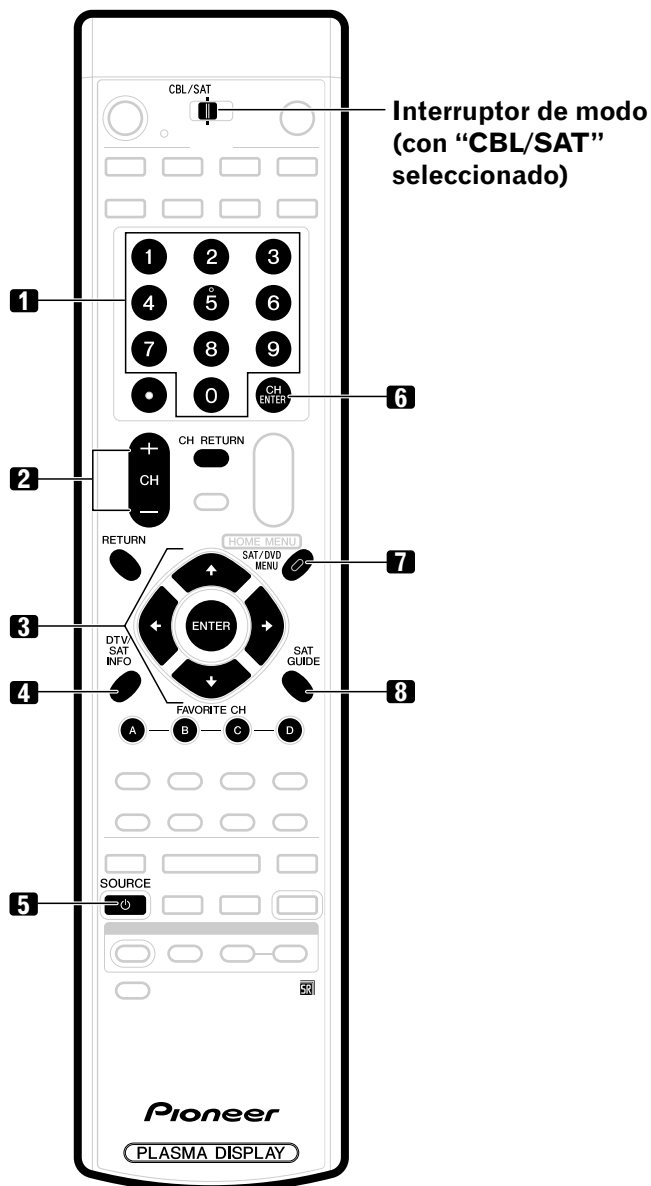

Botones de control SAT

Cuando se preajusta SAT por la función de aprendizaje del mando a distancia, los botones del mando a distancia funcionarán como se muestra a continuación.

- Cuando se ajusta el **Interruptor de modo** en CLB/SAT, también se puede operar los sintonizadores satélite hechos por otros fabricantes y no preajustados con el mando a distancia, si **1 a 8** han aprendido las funciones. Consulte la página 62.

- 0 – 9**
Pulse un botón (o botones) que corresponde(n) al canal que desea ver.
- CH +/-**
Pulse **CH +** o **CH -** para sintonizar una canal más alto o más bajo.
- ENTER, ↑/↓/←/→**
ENTER: Pulse para activar la función seleccionada.
↑/↓/←/→: Pulse el botón para seleccionar los ítems en la pantalla SAT GUIDE o SAT MENU.
- SAT INFO**
Cuando se pulsa este botón, la información en la emisión satélite aparece.
 - Utilice este botón para aprender, si necesario.
- SOURCE** 
Enciende o apaga el sintonizador satélite.
- CH ENTER**
Fije el canal seleccionado con los botones de selección directa de canal.
 - Utilice este botón para aprender, si necesario.
- SAT MENU**
Cuando se pulsa este botón, la pantalla del menú de emisión satélite aparece.
- SAT GUIDE**
Cuando se pulsa este botón, la pantalla de guía de emisión satélite aparece.

NOTA

- No se pueden seleccionar CABLE y SAT al mismo tiempo.
- Los botones realzados en color del mando a distancia pueden aprender la señal del mando a distancia de otro dispositivo.

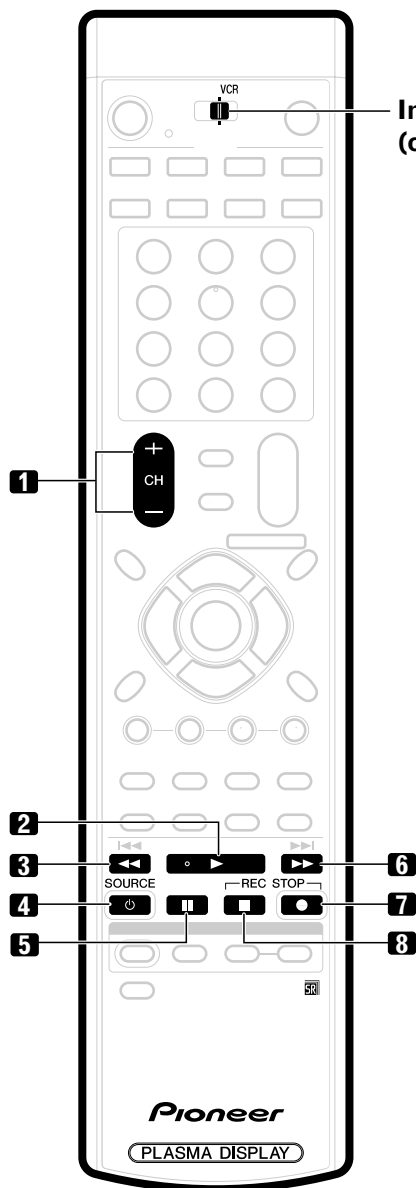

**Interruptor de modo
(con "VCR" seleccionado)**

Botones de control de videograbadora

Cuando se preajusta la videograbadora por la función de aprendizaje del mando a distancia, los botones del mando a distancia funcionan de la manera siguiente cuando el **Interruptor de modo** del mando a distancia está en la posición "VCR".

- Cuando se pulsa un botón selector de entrada que tenga el mismo número del terminal de entrada donde la videograbadora está conectada, se puede operar la videograbadora utilizando **1 a 8**.
- También se puede operar las videograbadoras hechas por otros fabricantes y no preajustados utilizando el mando a distancia si **1 a 8** han aprendido las funciones. Consulte la página 62.

- 1 CH +/-**
Pulse para seleccionar el canal del sintonizador de TV en la videograbadora.
- 2 ► (PLAY)**
Selecciona la reproducción.
- 3 ◀◀ (REW)**
Retrocede la cinta y permite la búsqueda de imagen.
- 4 SOURCE**
Enciende y apaga la videograbadora.
- 5 || (PAUSE/STILL)**
Establece pausas e imágenes fijas.
- 6 ►► (FF)**
Avanza rápidamente la cinta y permite la búsqueda de imagen.
- 7 ● (REC)**
Inicia la grabación.
- 8 ■ (STOP)**
Detiene el transporte de la cinta.

NOTA

- Los botones realizados en color del mando a distancia pueden aprender la señal del mando a distancia de otro dispositivo.

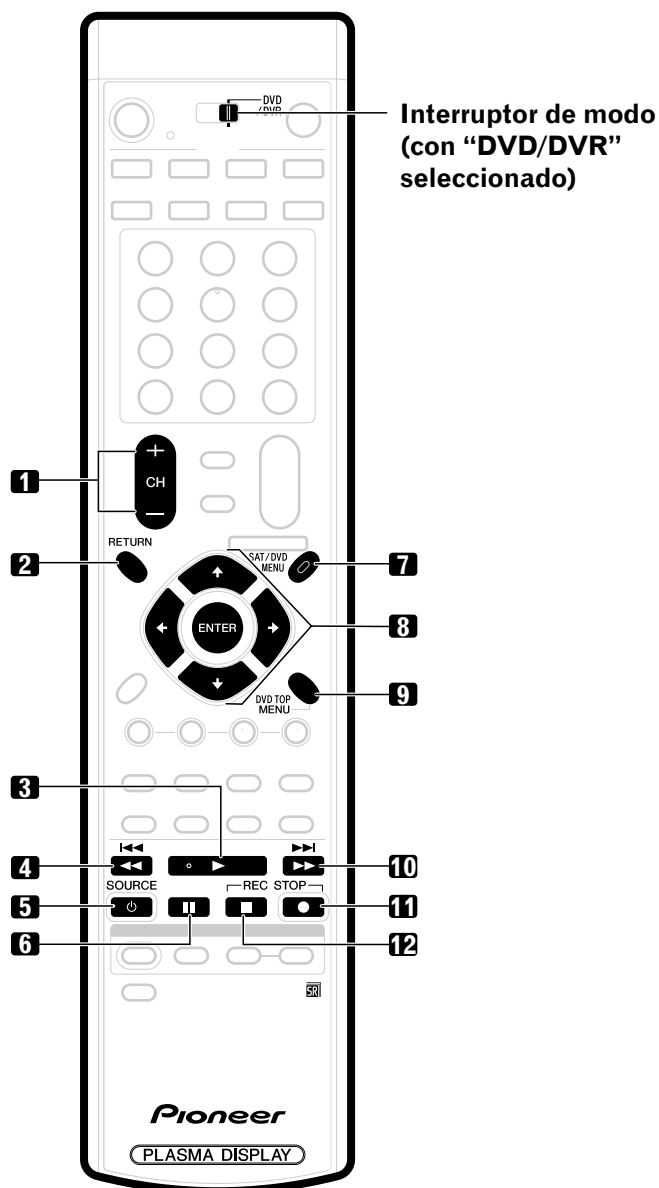

- 1 **CH +/- (grabadora DVD solamente)**
Pulse para cambiar el canal del sintonizador incorporado en la grabadora DVD.
 - 2 **RETURN**
Mientras se visualice el menú DVD, pulse para restaurar la pantalla anterior inmediatamente.
 - 3 **▶ (PLAY)**
Selecciona la reproducción.
 - 4 **◀◀ (SCAN)/◀◀ (CHAPTER SEARCH)**
Continúe pulsando para volver más.
Pulse una vez rápidamente para ir al inicio del capítulo que está siendo reproducido actualmente. Cada vez que lo pulsa, vuelve al inicio del capítulo anterior.
 - 5 **SOURCE**
Enciende y apaga el reproductor DVD o grabadora DVD.
 - 6 **⏸ (PAUSE/STILL)**
Establece pausas e imágenes fijas.
 - 7 **SAT/DVD MENU (reproductor DVD, grabadora DVD)**
Cuando se pulsa este botón, el menú DVD aparece.
 - 8 **ENTER, ↑/↓/←/→ (reproductor DVD, grabadora DVD)**
ENTER: Pulse para activar la función seleccionada.
↑/↓/←/→ : Pulse el botón para seleccionar ítems en la pantalla DVD MENU.
 - 9 **DVD TOP MENU (reproductor DVD, grabadora DVD)**
Cuando se pulsa este botón, el menú superior DVD aparece.
 - 10 **▶▶ (SCAN)/▶▶ (CHAPTER SEARCH)**
Continúe pulsando para un avance rápido.
Pulse una vez rápidamente para ir al inicio del capítulo siguiente. Cada vez que lo pulsa, desplaza al inicio del capítulo subsiguiente.
 - 11 **● (REC)**
Inicia la grabación.
 - 12 **■ (STOP)**
La reproducción se detiene cuando se pulsa una vez.
Con algunos reproductores DVD o grabadoras DVD, pulsar el botón dos veces puede abrir la bandeja de disco.
- 11, 12 REC STOP**
Mantenga pulsado ● y, a continuación, pulse este botón para detener la grabación. Esta operación sólo tiene efecto en grabadoras DVD Pioneer.

NOTA



- No se puede seleccionar el reproductor DVD o grabadora DVD al mismo tiempo.
- Los botones realzados en color del mando a distancia pueden aprender la señal del mando a distancia de otro dispositivo.

Botones de control DVD/DVR

Cuando se preajusta un reproductor DVD/DVR por la función de aprendizaje del mando a distancia, los botones del mando a distancia funcionan de la manera siguiente cuando el **Interruptor de modo** del mando a distancia está en la posición DVD/DVR.

- Cuando se pulsa un botón selector de entrada que tenga el mismo número del terminal de entrada donde el reproductor DVD o grabadora DVD está conectado(a), se puede operar el reproductor/grabadora utilizando **1 a 12**.
- También se puede operar los reproductores DVD o grabadoras DVD hechos por otros fabricantes y no preajustados utilizando el mando a distancia si **1 a 12** han aprendido las funciones. Consulte la página 62.

Solución de problemas

Problema	Solución posible
• No se enciende el sistema.	<ul style="list-style-type: none"> • Asegúrese de que la pantalla de plasma y el Media Receiver estén conectados correctamente. (Consulte la página 18.) • ¿Está desconectado el cable de la alimentación? (Consulte la página 23.) • ¿Se ha conectado la alimentación principal? (Consulte la página 24.) • Compruebe si pulsó TV  a en el mando a distancia. (Consulte la página 24.) Si el indicador del sistema se enciende en rojo, pulse TV .
• Rectángulos verdes y rojos aparecen alternativamente en la pantalla.	<ul style="list-style-type: none"> • ¿No está el cable de sistema desconectado o casi desconectado? (Consulte la página 18.)
• No se puede operar el sistema.	<ul style="list-style-type: none"> • Existen influencias externas como, por ejemplo, los rayos, la electricidad estática, etc., que pueden causar un funcionamiento incorrecto. En este caso, utilice el sistema después de haber conectado primero la alimentación de la pantalla de plasma y del Media Receiver, o desenchufando el cable de alimentación y enchufándolo de nuevo después de pasar 1 ó 2 minutos.
• El mando a distancia no funciona.	<ul style="list-style-type: none"> • ¿Está el interruptor de modo ajustado correctamente? Ajústelo correctamente a TV. (Consulte la página 14.) • ¿Están las pilas insertadas con la polaridades (+, -) bien alineadas? (Consulte la página 20.) • ¿Están agotadas las pilas? (Cámbielas por pilas nuevas.) (Consulte la página 20.) • Opere el mando a distancia apuntándolo hacia el sensor de mando a distancia de la pantalla de plasma. (Consulte la página 20.) • ¿Lo está utilizando bajo una luz intensa o fluorescente? • ¿Ilumina una luz fluorescente el sensor del mando a distancia?
• No se visualiza ninguna imagen ni se genera ningún audio.	<ul style="list-style-type: none"> • Compruebe si la fuente de entrada para vídeo o PC ha sido seleccionada accidentalmente mientras desee visualizar un canal de TV. (Consulte la página 25.) • Compruebe si ha activado la función de control paterno. (Consulte la página 33.) Introduzca una contraseña para cancelar temporalmente la función de control paterno. (Consulte la página 37.)
• No hay imagen.	<ul style="list-style-type: none"> • ¿Es correcta la conexión a otros componentes? (Consulte las páginas 50 a 58.) • ¿Se está introduciendo una señal de PC incompatible? (Consulte la página 58.) • ¿Es correcto el ajuste de la imagen? (Consulte la página 41.)
• Se general el audio pero no se visualiza una imagen.	<ul style="list-style-type: none"> • Compruebe si ha seleccionado “Desactivar imagen” para ahorro de energía. Con esta opción seleccionada, la pantalla se desactiva; sólo se general el audio. Para restaurar la visualización de la pantalla, pulse cualquier botón que no sea VOL +/- y MUTING. (Consulte la página 43.)
• Se visualizan las imágenes pero no se genera ningún audio.	<ul style="list-style-type: none"> • Compruebe si ha seleccionado el volumen mínimo. (Consulte la página 26.) • Compruebe si ha silenciado el sonido. (Consulte la página 26.) • Cuando utilice un vídeo o PC como la fuente de entrada, compruebe si el terminal de audio también está conectado. (Consulte las páginas 50 a 54 y 58.)
• El sonido se revierte entre la derecha e izquierda.	<ul style="list-style-type: none"> • Compruebe si las conexiones de los cables de altavoz no están invertidas entre los canales derecho e izquierdo, o si el cable de altavoz de un de los altavoces no está desconectado. (Consulte las páginas 12 y 18.)
• Sólo se genera el sonido por un altavoz.	<ul style="list-style-type: none"> • ¿Se ha ajustado el balance correctamente? (Consulte las páginas 42 y 43.)
• La imagen queda cortada.	<ul style="list-style-type: none"> • ¿Es correcta la posición de la imagen? (Consulte las páginas 44 y 45.) • ¿Se ha seleccionado el tamaño de pantalla correcto? (Consulte la página 46.)
• El color no está normal, color claro u oscuro, el color no está bien alineado.	<ul style="list-style-type: none"> • Ajuste el tono de la imagen. (Consulte la página 41.) • ¿Está demasiado brillante la habitación? La imagen puede aparecer oscura en una habitación que está demasiado brillante.
• La alimentación se desconecta repentinamente.	<ul style="list-style-type: none"> • ¿Está el temporizador de apagado configurado? (Consulte la página 40.) • Compruebe el ajuste del control de la alimentación. (Consulte las páginas 43 y 44.) • La temperatura interna del sistema ha aumentado. Retire cualquier objeto que bloquee la ventilación o la limpieza. (Consulte las páginas 15 y 16.)

Código	Mensaje	Comprobación
SD04	Apagando. Temperatura demasiado elevada. Compruebe la temperatura PDP.	Compruebe si la temperatura ambiente de la pantalla de plasma está alta.
SD05	Apagando. Circuitos de protección interna activados, ¿Hay un cortocircuito en el cable de altavoz?	Compruebe las conexiones de los cables de altavoz entre la pantalla de plasma y los altavoces.
SD11	Apagando. Temperatura demasiado elevada. Compruebe la temperatura alrededor del receptor.	Compruebe si la temperatura ambiente del Media Receiver está alta.

Especificaciones

Ítem	Pantalla de plasma de 50", Modelo: PDP-504PU	Pantalla de plasma de 43", Modelo: PDP-434PU
Número de pixels	1280 × 768 pixels	1024 × 768 pixels
Amplificador de audio	13 W + 13 W (1 kHz, 10 %, 8 Ω)	13 W + 13 W (1 kHz, 10 %, 8 Ω)
Sistema surround	SRS/FOCUS/TruBass	SRS/FOCUS/TruBass
Requisitos de energía	110–240 V CA, 50/60 Hz, 363 W (0,3 W Modo de espera, 120 V)	110–240 V CA, 50/60 Hz, 298 W (0,3 W Modo de espera, 120 V)
Dimensiones	1270 (An.) × 737 (Al.) × 98 (Pr.) mm (50 (An.) × 29 (Al.) × 3 7/8 (Pr.) pulgadas)	1120 (An.) × 652 (Al.) × 98 (Pr.) mm (44 1/8 (An.) × 25 11/16 (Al.) × 3 7/8 (Pr.) pulgadas)
Peso	38 kg (83,8 libras)	30,5 kg (67,3 libras)

Ítem	Media Receiver, Modelo: PDP-R05U			
Sistema de recepción	(Digital)	Sistema de TV digital ATSC		
	Tipo de circuito	Demodulación 8VSB/64QAM/256QAM/QPSK		
	Sintonizador	VHF/UHF	Canales VHF 2–13, canales UHF 14–69	
		CATV	Canales 2–135	
Formato de audio	Dolby Digital			
Sistema de recepción	(Analógica)	Sistema NTSC patrón de TV Americano		
	Tipo de circuito	Detección de señal de vídeo, detección síncrona completa PLL, sistema de sintetizador digital PLL		
	Sintonizador	VHF/UHF	Canales VHF 2–13, canales UHF 14–69	
		CATV	ANTENNA/CABLE A IN: Canales 1–135 Cable: Canales 1–125	
Múltiplex de audio	Sistema BTSC			
Terminales	Parte trasera	ANTENNA/CABLE A IN	75 Ω UNBAL, tipo F para entrada DTV/VHF/UHF/CATV	
		Antena B	75 Ω UNBAL, tipo F para entrada VHF/UHF/CATV Bucle	
	i.LINK (TS)	S400 (2)		
	INPUT 1	Entrada COMPONENT VIDEO, entrada S-VIDEO, entrada VIDEO, entrada AUDIO, entrada HDMI		
	INPUT 2	Entrada S-VIDEO, entrada VIDEO, entrada AUDIO		
	INPUT 3	Entrada COMPONENT VIDEO, entrada AUDIO, entrada HDMI		
	Salida de monitor	Salida S-VIDEO, salida VIDEO, salida AUDIO		
	Salida de audio digital	Óptica (1)		
	Salida de control de videograbadora	1		
	CONTROL IN	1		
	CONTROL OUT	1		
	Cable CARD	POD (Point of Deployment)		
	Parte frontal	INPUT 4	Entrada COMPONENT VIDEO, entrada S-VIDEO, entrada VIDEO, entrada AUDIO	
		PC	Entrada RGB analógica, entrada AUDIO	
Visualización en la pantalla	Inglés/Francés/Español			
Requisitos de energía	120 V CA, 60 Hz, 43,3 W (31 W Modo de espera, 120 V)			
Dimensiones	420 (An.) × 90 (Al.) × 295 (Pr.) mm (16 9/16 (An.) × 3 9/16 (Al.) × 11 10/16 (Pr.) pulgadas)			
Peso	5,8 kg (12,8 libras)			

- El diseño y las especificaciones están sujetos a cambios sin previo aviso.

Marcas registradas

- FOCUS, WOW, SRS y el símbolo ® son marcas registradas de SRS Labs, Inc. Las tecnologías FOCUS y WOW están incorporadas bajo licencia de SRS Labs, Inc.
- Fabricado bajo licencia de Dolby Laboratories. "Dolby" y el símbolo de la doble D son marcas registradas de Dolby Laboratories.
- HDMI, el logotipo de HDMI, y la interfaz High-Definition Multimedia Interface son marcas comerciales o marcas comerciales registradas de HDMI licensing LLC.
- Este producto incluye fuentes FontAvenue® bajo licencia de NEC Corporation. FontAvenue es una marca registrada de NEC Corporation.
- "i.LINK" y el logotipo "i.LINK" son marcas registradas.
- DDC es una marca registrada de Video Electronics Standards Association.
- CableCARD es una marca registrada de Cable Television Laboratories, Inc.
- Los nombres de las compañías o instituciones son los nombres comerciales o marcas registradas de las respectivas compañías o instituciones.

Protección de derechos del autor

- Este producto incorpora la tecnología de protección de derechos del autor que está protegida por patentes de Estados Unidos y otros derechos de propiedad intelectual. La utilización de esta tecnología de protección de derechos de autor se debe autorizar por Macrovision Corporation, y está destinada únicamente al uso doméstico y otros usos limitados del usuario, salvo autorización en contrario de Macrovision. Queda prohibido realizar la ingeniería inversa o el desmontaje.



Printed on recycled paper
Imprimé sur papier recyclé

Should this product require service in the U.S.A. and you wish to locate the nearest Pioneer Authorized Independent Service Company, or if you wish to purchase replacement parts, operating instructions, service manuals, or accessories, please call the number shown below.

8 0 0 - 4 2 1 - 1 4 0 4

Please do not ship your product to Pioneer without first calling the Customer Support Division at the above listed number for assistance.

Pioneer Electronics (USA) Inc.
Customer Support Division
P.O. BOX 1760, Long Beach,
CA 90801-1760, U.S.A.

For warranty information please see the Limited Warranty sheet included with your product.

Should this product require service in Canada, please contact a Pioneer Canadian Authorized Dealer to locate the nearest Pioneer Authorized Service Company in Canada.
Alternatively, please contact the Customer Satisfaction Department at the following address:

Pioneer Electronics of Canada, Inc.
Customer Satisfaction Department
300 Allstate Parkway, Markham, Ontario L3R OP2
(905)479-4411
1(877)283-5901

For warranty information please see the Limited Warranty sheet included with your product.

Si ce produit doit être réparé au Canada, veuillez vous adresser à un distributeur autorisé Pioneer du Canada pour obtenir le nom du Centre de Service Autorisé Pioneer le plus près de chez-vous. Vous pouvez aussi contacter le Service à la clientèle de Pioneer:

Pioneer Électroniques du Canada, Inc.
Service à la clientèle
300, Allstate Parkway, Markham, Ontario L3R OP2
(905)479-4411
1(877)283-5901

Pour obtenir des renseignements sur la garantie, veuillez vous reporter au feuillet sur la garantie restreinte qui accompagne le produit.

S018D_enfr

Published by Pioneer Corporation.
Copyright © 2004 Pioneer Corporation.
All rights reserved.

PIONEER CORPORATION

4-1, Meguro 1-Chome, Meguro-ku, Tokyo 153-8654, Japan

PIONEER ELECTRONICS (USA) INC.

P.O. BOX 1540, Long Beach, California 90810-1540, U.S.A. TEL: (800) 421-1404

PIONEER ELECTRONICS OF CANADA, INC.

300 Allstate Parkway, Markham, Ontario L3R OP2, Canada TEL: 1-877-283-5901

PIONEER EUROPE NV

Haven 1087, Keetberglaan 1, B-9120 Melsele, Belgium TEL: 03/570.05.11

PIONEER ELECTRONICS ASIACENTRE PTE. LTD.

253 Alexandra Road, #04-01, Singapore 159936 TEL: 65-6472-7555

PIONEER ELECTRONICS AUSTRALIA PTY. LTD.

178-184 Boundary Road, Braeside, Victoria 3195, Australia, TEL: (03) 9586-6300

PIONEER ELECTRONICS DE MEXICO S.A. DE C.V.

Bldv.Manuel Avila Camacho 138 10 piso Col.Lomas de Chapultepec, Mexico,D.F. 11000 TEL: 55-9178-4270

K002_A_En

Correction / Rectificatif / Corrección

- (English) There were some errors in the Operating Instructions, which are corrected below. These corrections apply to both the PDP-5045HD/PDP4345HD Operating Instructions <ARE1379-A> and the PRO-1120HD/PRO-920HD Operating Instructions <ARB1561-A>.
- (Français) Le mode d'emploi contient des erreurs qui sont corrigées ci-dessous. Ces corrections se rapportent à PDP-5045HD/PDP4345HD Mode d'emploi <ARE1379-A>.
- (Español) Hay algunos errores en el manual de instrucciones que se encuentran corregidos a continuación. Estas correcciones son aplicadas a PDP-5045HD/PDP4345HD Instrucciones de Operación <ARE1379-A>.

Page	Incorrect	Correct
34	Activating the Parental Control 6 Select "Block Timer Events" or "Unblock Timer Events". (↑/↓ then ENTER)	(Step 6 and the screen image are deleted. The "Block/Unblock Timer Events" setting is not available.)
34	7 Press HOME MENU to exit the menu.	6 Press HOME MENU to exit the menu.
49	NOTE	(Add the following note to those at the top of the left column:) <ul style="list-style-type: none"> ● If you set a timer to record a future digital program on a VCR, you must first turn off Parental Control. Otherwise, you will record only the "Please Input Your Password" message screen. See "Temporarily deactivating the Parental Control" on page 37.

Page	Incorrecte	Correcte
34/Fr PDP-5045HD/ PDP-4345HD Mode d'emploi <ARE1379-A> seulement	Mise en service de la restriction parentale 6 Sélectionnez "Bloquer/événements programmés" ou "Débloquer/événements programmés". (↑/↓ puis ENTER)	Étape 6 et l'image d'écran sont supprimées. L'arrangement « Bloquer/Débloquer événements programmés » n'est pas disponible.
34/Fr	7 Appuyez sur HOME MENU pour quitter le menu.	6 Appuyez sur HOME MENU pour quitter le menu.
49/Fr	REMARQUE	(Ajoutez la note suivante au dessus de la colonne a gauche:) <ul style="list-style-type: none"> ● Si vous ajustez le programmeur pour enregistrer un programme numérique sur un magnétoscope, vous devez fermer la restriction parentale. Autrement, vous enregistrerez seulement le message sur l'écran « Intro votre code svp. » Reportez-vous à « Mise hors service temporaire de la restriction parentale » à la page 37.

Página	Incorrecto	Correcto
34/Sp PDP-5045HD/ PDP-4345HD Manual de instrucciones «ARE1379-A» solamente	Activación del control familiar 6 Seleccione “Bloqueo para Medidores de Eventos” o “Desbloquear Medidores de Eventos”. (↑/↓ y, a continuación, ENTER)	Paso 6 y la imagen de la pantalla están omitidas. La selección “Bloqueo para Medidores/Desbloquear Medidor de Eventos” no es disponible.
34/Sp	7 Pulse HOME MENU para salir del menú.	6 Pulse HOME MENU para salir del menú.
49/Sp	NOTA	Incluya la siguiente nota a las otras notas en la parte de arriba de la columna izquierda. <ul style="list-style-type: none"> ● Si el temporizador es puesto para grabar un futuro programa digital en una videograbadora, se debe primero apagar el control familiar. El no apagar el control familiar causará solo la grabación de la pantalla con el mensaje, “Introduzca contraseña.” Refiera al “Desactivación temporal del control familiar” en la página 37.